

HD8654

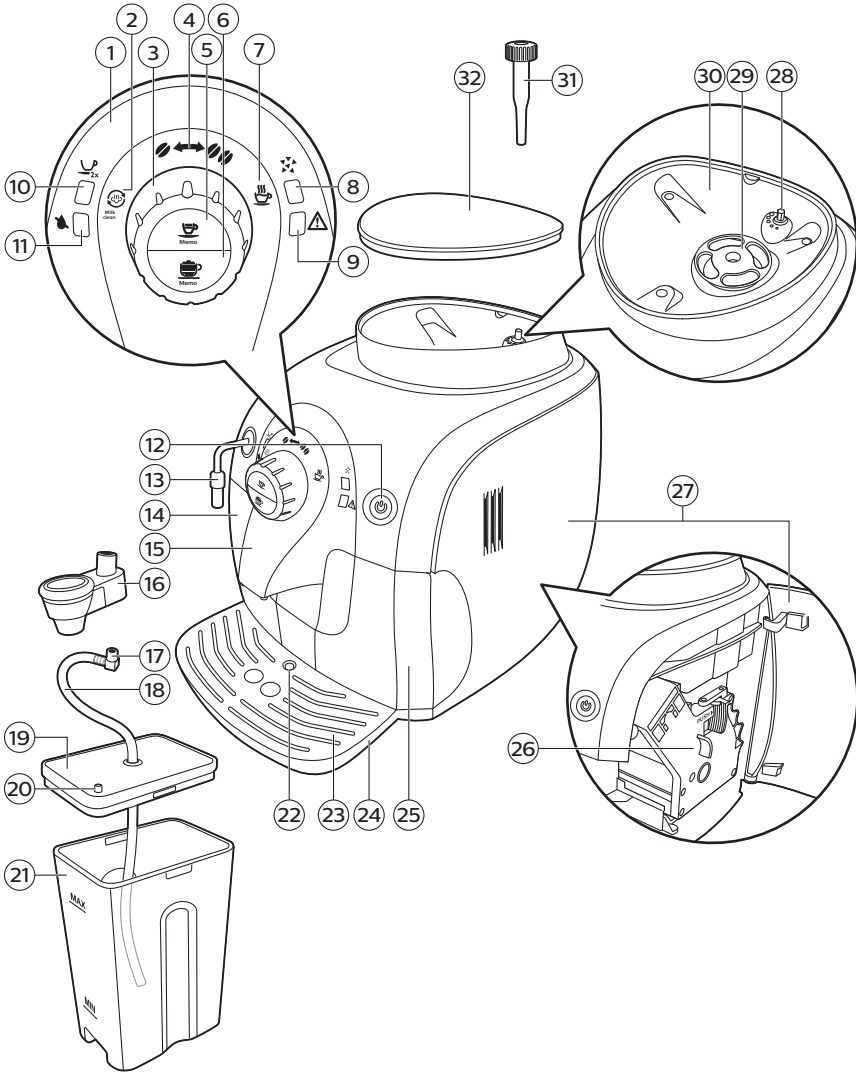

PHILIPS

Қазақша **5**
Русский **32**
Українська **61**



Мазмұны

Кіріспе	6
Маңызды	6
Ескерту	6
Абайлаңыз	7
Электромагниттік өрістер (ЭМӨ)	7
Құрылғыға шолу (1-сурет)	7
Алғашқы орнату	8
Құрылғыны орнату	8
Су ыдысын толтыру	9
Кофе дәндері ыдысын толтыру	10
Құрылғыны қыздыру	10
Intenza+ су сүзгісін орнату	11
Құрылғыны пайдалану	11
1 немесе 2 эспрессо шынысын қайнату	12
Сүт негізіндегі сусындарды қайнату	12
Капучино қайнату	12
Сүт шайқау	13
Ыстық су	14
Құрылғыны реттеу	14
Тарту дәрежесін реттеу	14
МЕМО (Ескертпе) функциясымен кофе көлемін реттеу	15
МЕМО (Ескертпе) функциясымен капучино көлемін реттеу	15
Тазалау және күту	15
Сүт жүйесін жылдам тазалау	15
Автоматты сүт көпірткішін тазалау (күнделікті)	16
Сүт тізбегін тазалау құралының көмегімен сүт графинін толығымен тазалау (ай сайын)	16
Қайнату құралын тазалау	19
Майлау	21
Құрылғының қағын түсіру	22
Қақ түсіру процедурасы	22
Дайындау	22
Қақ түсіру бағдарламасы	23
Шаю бағдарламасы	23
Қақ кетіру процесінің кедергісі	24
Жарық сигналдарының мағынасы	25
Ақаулықтарды жою	27
Өңдеу	30
Техникалық қызмет көрсету өнімдеріне тапсырыс беру	30
Техникалық ерекшеліктер	30

Кіріспе

Құрметті тұтынушы, Philips 2100 сериялы автоматты эспрессо құрылғысын сатып алғаныңызға рахмет! Philips ұсынған қолдау көрсету қызметін толықтай қолдану үшін, өнімді www.philips.com/welcome сайтында тіркеңіз. Құрылғы бүтін кофе дәндерімен эспрессо кофесін дайындауға арналған. Сондай-ақ, бұл бусыз және ыстық сусыз жұмыс істей алады. Осы пайдаланушы нұсқаулығында құрылғыны орнату, пайдалану, техникалық қызмет көрсету және үздігін алу бойынша қажетті барлық ақпаратты табуға болады.

Қосымша өнім ақпараты мен нұсқау бейнелері үшін www.philips.com/support веб-торабына өтіңіз.

Маңызды

Құрылғы қауіпсіздік мүмкіндіктерімен жабдықталған. Дегенмен, құрылғыны дұрыс пайдаланбауға байланысты кездейсоқ жарақаттануды немесе зақымды болдырмау үшін қауіпсіздік туралы нұсқауларды мұқият оқып, орындаңыз және құрылғыны тек осы нұсқауларда сипатталғандай пайдаланыңыз. Осы пайдаланушы нұсқаулығын болашақта қарау үшін сақтап қойыңыз.

Ескерту

- Құрылғыны техникалық сипаттамаларға сәйкес кернеулі қабырға розеткасына қосыңыз.
- Құрылғыны жерге қосылған розеткаға жалғаңыз.
- Қуат сымы үстел немесе жұмыс орны жиегінен салбырап тұрмауы тиіс не ыстық беттерге тимеуі керек.
- Құрылғыны, электр тығынын немесе қуат сымын суға батырмаңыз (электр тогының соғу қаупі).
- Қуат сымы жалғағышына сұйықтықтарды ешқашан құймаңыз.
- Ыстық су ағынын корпус бөліктеріне тікелей бағыттамаңыз. күйіктер қаупі.
- Ыстық беттерді ұстамаңыз. Саптарын және тұтқаларын қолданыңыз.
- Құрылғыны өшіру үшін ток тығынын розеткадан ажыратыңыз.
 - Егер ақаулық орын алса.
 - Егер құрылғы ұзақ уақыт пайдаланылмаса.
 - Құрылғыны тазалау алдында.
- Қуат сымынан емес, тығыннан тартыңыз.
- Электр тығынын ылғалды қолдармен түртпеңіз.
- Электр тығыны, қуат сымы немесе құрылғының өзі зақымданған болса, құрылғыны қолданбаңыз.
- Құрылығыға немесе қуат сымына өзгерістер жасамаңыз.
- Қауіпті болдырмау үшін жөндеу жұмыстары тек Philips ұйымымен өкілеттік берілген қызмет орталығымен орындалуы керек.
- Құрылғыны 8 жастан кіші балалар пайдаланбауы керек.

- Бақылау астында болса немесе құрылғыны қауіпсіз пайдалану туралы нұсқаулар алған болса және байланысты қауіптерді түсінсе, бұл құрылғыны 8 және одан жоғары жастағы балаларға және дене, сезу немесе ақыл-ой қабілеттері кем немесе тәжірибесі мен білімі жоқ адамдарға пайдалануға болады.
- Тазалау мен пайдаланушыға техникалық қызмет көрсету қызметтерін 8 жастан кіші және бақылаусыз балаларға орындауға болмайды.
- Құрылғыны және оның сымын 8 жасқа толмаған балалардың қолы жетпейтін жерге қойыңыз.
- Балалардың құрылғымен ойнамауын қадағалаған жөн.
- Кофе тартқышқа саусақтар немесе басқа нысандар ешқашан салмаңыз.

Абайлаңыз

- Осы құрылғы тек қалыпты тұрмыстық қолданысқа арналған. Ол дүкендердің, кеңселердің, фермалардың немесе басқа жұмыс орталарының қызметкерлердің ас үйлері сияқты орталарда пайдалануға арналмаған.
- Құрылғыны әрқашан тегіс және тұрақты бетке қойыңыз. Оны тасымалдау кезінде де тік күйде ұстаңыз.
- Құрылғыны плиткаға, не болмаса ыстық духовканың, жылытқыштың немесе ұқсас жылу көзінің тікелей жанына қоймаңыз.
- Дән ыдысына тек қуырылған кофе дәндерін салыңыз. Егер ұнтақталған кофе, тез еритін кофе, өңделмеген кофе дәндері немесе басқа зат кофе дәні ыдысына салынса, бұл құрылғының зақымына себеп болуы мүмкін.
- Кез келген бөліктерді салу немесе шығару алдында құрылғыны суытыңыз. Қыздыру беттерінде пайдаланудан кейін қалдық қызу болады.
- Су ыдысын жылы, ыстық немесе көпіршіген сумен ешқашан толтырмаңыз, өйткені бұл су ыдысын және құрылғыны зақымдауы мүмкін.
- Құрылғыны тазалағанда ешқашан қырғыш шүберек пен тазалағыш агенттерді немесе жанармай мен ацетон сияқты агрессивті сұйықтықтарды қолданбаңыз. Сумен суланған жұмсақ матаны пайдаланыңыз.
- Құрылғының қағын жүйелі түрде түсіріңіз. Құрылғы қағын түсіру керектігін көрсетеді. Бұлай істемеу құрылғының дұрыс жұмыс істеуін тоқтатады. Бұндай жағдайда жөндеу жұмысы кепілдікпен қамтылмайды.
- Құрылғыны 0 °C-тан төмен температураларда сақтамаңыз. Жылыту жүйесінде қалған су қатып, зақым тудыруы мүмкін.
- Құрылғы ұзақ уақыт пайдаланылмаған кезде су ыдысында су қалдырмаңыз. Су ластануы мүмкін. Құрылғыны пайдаланған сайын таза су пайдаланыңыз.

Электромагниттік өрістер (ЭМӨ)

Осы Philips құрылғысы электромагниттік өрістерге қатысты барлық қолданыстағы стандарттар мен ережелерге сәйкес келеді.

Құрылғыға шолу (1-сурет)

- 1 Басқару тақтасы
- 2 Бу/сүт тазалау белгішесі

- 3 Басқару дискісі
- 4 Кофе дәні белгішелері
- 5 Эспрессо түймесі (Ескертпе функциясы)
- 6 Капучино түймесі (Ескертпе функциясы)
- 7 Ыстық су белгішесі
- 8 Қақтан тазалау жарығы
- 9 Ескерту жарығы
- 10 2 шыны/ескертпе шамы
- 11 Су ыдысы бос шамы
- 12 Шамы бар қосу/өшіру түймесі
- 13 Қорғағыш тұтқасы бар ыстық су/бу түтікшесі
- 14 Су ыдысы
- 15 Кофе құю шүмегі
- 16 Автоматты сүт көпірткіш
- 17 Сүт түтігі қосқышы
- 18 Соратын құбыр
- 19 Сүт графині үсті
- 20 Сүт графині үстіндегі ілмек
- 21 Сүт графині
- 22 Drip tray full (Тамшы науасы толы) индикаторы
- 23 Тамшы науасының қақпағы
- 24 Тамшы науасы
- 25 Тартылған кофе ыдысы
- 26 Қайнату құралы
- 27 Қызмет есігі
- 28 Тартқышты реттеу тұтқасы
- 29 Керамика кофе тартқыш
- 30 Кофе дәнінің ыдысы
- 31 Тарту градусын реттеу құралы
- 32 Кофе дәндері ыдысының қақпағы

Алғашқы орнату

Құрылғыны орнату

- 1 Құрылғыдан бүкіл орама материалын алыңыз.
- 2 Құрылғыны шүмектен, раковинадан және жылу көздерінен алыс жерге, үстелдің немесе басқа жұмыс орнының үстіне қойыңыз.

Ескерту: Құрылғының үстінде, артында және екі жағында кемінде 15 см бос орын қалдырыңыз.

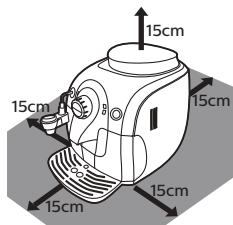

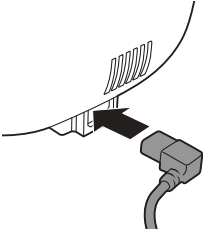

- 3 Шағын ашаны құрылғының артындағы ұяшыққа қосыңыз.
- 4 Тоқ шанышқысын қабырғадағы розеткаға қосыңыз.

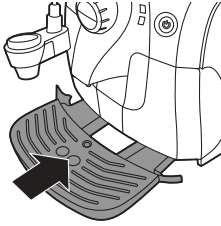

- 5 Тамшы науасынан қорғағыш жапсырманы алып тастаңыз да, тамшы науасын құрылғының алдындағы бағыттағыш ойықтарға сырғытыңыз.

Ескертпе: Тамшы науасы толығымен салынғанын тексеріңіз.

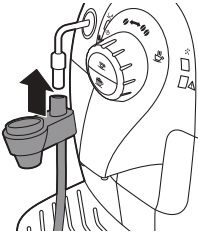

- 6 Автоматты сүт көпірткішті салыңыз.

Су ыдысын толтыру

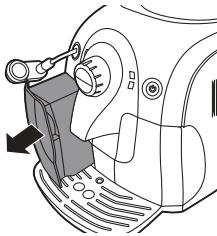

- 1 Автоматты сүт көпірткішті сол жаққа бұраңыз.
- 2 Су ыдысын құрылғыдан шығарып алыңыз.
- 3 Су ыдысын ағып тұрған сумен шайыңыз.

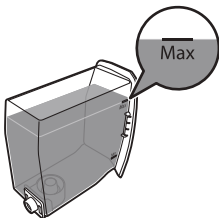

- 4 Су ыдысын салқын ағынды сумен MAX (Макс) көрсеткішіне дейін толтырыңыз.
- 5 Су ыдысын құрылғыға қайта сырғытып кіргізіңіз.

Кофе дәндері ыдысын толтыру

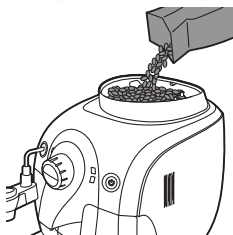

- 1 Кофе дәндері ыдысын эспрессо дәндерімен толтырыңыз.

Ескертпе: Тек эспрессо дәндерін пайдаланыңыз. Тартылған кофені, қуырылмаған кофе дәндерін немесе карамельденген кофе дәндерін ешқашан пайдаланбаңыз, өйткені бұл құрылғыны зақымдауы мүмкін.

- 2 Кофе дәндері ыдысын қақпақпен жабыңыз.

Құрылғыны қыздыру

Бастапқы қыздыру барысында таза су ішкі тізбек арқылы ағып, құрылғыны қыздырады. Бұл бірнеше секунд алады.

- 1 Үлкен шыныны ыстық су/бу түтікшесі және кофе шүмегінің астына қойыңыз. Басқару дискісін кофе дәні белгішелерінің біріне қарап тұрғанын тексеріңіз.
- 2 Қосу/өшіру түймесін басыңыз.

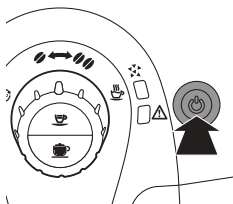

- 3 Ескерту шамы жылдам жыпылықтап тұрғанда басқару дискісін ыстық су белгішесін бұрып, бірнеше секунд күтіңіз.
 - Ескерту шамы сөніп, ыстық су/бу түтікшесінен немесе автоматты сүт көпіртікішінен кішкене су шығады.

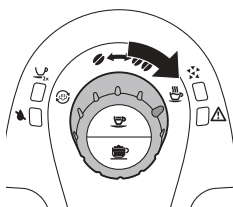

- 4 Бірнеше секундтан кейін ыстық су/бу түтікшесінен ыстық су аққаны тоқтағаннан кейін және ескерту шамы баяу жыпылықтағанда басқару дискісін қайта жалғыз дән белгішесін бұрыңыз.
 - Құрылғы қызып, қосу/өшіру түймесі баяу жыпылықтайды.
 - Қызғанда құрылғы ішкі тізбекті таза сумен тазалау үшін автоматты шаю циклін орындайды. Бұл шамамен бір минут алады.
 - Қосу/Өшіру түймесі үздіксіз жанғанда құрылғы қолмен шаю цикліне дайын.

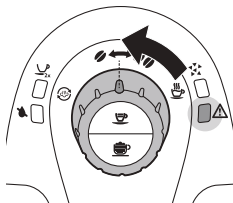

Ескертпе: эспрессо немесе капучино түймесін басу арқылы автоматты шаю циклін тоқтатуға болады.

Ескертпе: сондай-ақ, автоматты шаю циклі құрылғы күту режиміне ауысқаннан немесе өшкеннен кейін 60 минут бойы орындалады.

Intenza+ су сүзгісін орнату

Intenza+ су сүзгісін орнату ұсынылады, өйткені бұл құрылғыда қақтың жиналуын болдырмайды. Intenza+ су сүзгісін бөлек сатып алуға болады. Қосымша мәліметтерді «Кепілдік және қолдау» тарауының «Техникалық қызмет көрсету өнімдеріне тапсырыс беру» бөлімінен қараңыз.

1 Су ыдысынан шағын ақ сүзгіні алып, құрғақ жерде сақтаңыз.

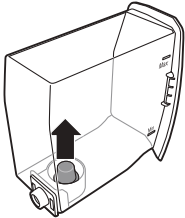

Ескертпе: Шағын ақ сүзгіні болашақта пайдалану үшін сақтаңыз. Ол қақ түсіру үшін қажет болады.

2 Сүзгіні орамасынан шығарып, саңылауын жоғары қаратып салқын суға батырыңыз. Ауа көпіршіктерін шығару үшін сүзгінің шеттерін ақырын басыңыз.



3 Сүзгі тұтқасын сіз тұратын аумақтың су кермектігіне сай параметрге бұраңыз.

- a Өте жұмсақ су/жұмсақ су
- b Кермек су (әдепкі)
- c Өте кермек су

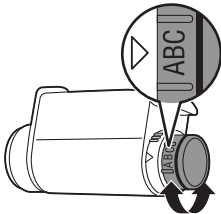

Ескертпе: Су кермектігін су кермектігін тексеру жолағымен тексеруге болады.

4 Сүзгіні бос су ыдысына салыңыз. Оны әрі қарай қозғалмай қалғанша төмен басыңыз.

5 Су ыдысын MAX (Макс) көрсеткішіне дейін таза сумен толтырып, құрылғыға сырғытып кіргізіңіз.

6 Құрылғы ыстық суды су ыдысы босағанша қайнатуға мүмкіндік беріңіз («Құрылғыны пайдалану» тарауының «Ыстық су» бөлімін қараңыз).

7 Су ыдысына MAX (Макс) көрсеткішіне дейін таза су толтырып, құрылғыға қайтадан сырғытып кіргізіңіз.

– Қосу/өшіру түймесі үздіксіз жанып тұрады.

Құрылғы пайдалануға дайын.

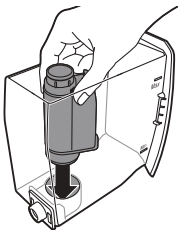

Құрылғыны пайдалану

Керемет эспрессоны дайындау үшін құрылғы ішкі тізбегін сумен үнемі шайып тұрады. Автоматты шаю циклі құрылғы күту режиміне ауысқаннан немесе өшкеннен кейін 60 минут бойы орындалады. Автоматты шаю циклі

барысында су ішкі тізбек арқылы тамшы науасына өтеді. Тамшы науасын жиі босатып тұрыңыз.

1 немесе 2 эспрессо шынысын қайнату

- 1 Қосу/Өшіру түймесі ашық түсте үздіксіз жанып тұрғанын және басқару дискісі қажетті кофе күшінің дәні белгішесіне қарап тұрғанын тексеріңіз.
- 2 1 немесе 2 шыны кофе шығатын жердің астына қойыңыз.
- 3 Басқару дискісін бір немесе екі дәнге бұраумен кофе күшін таңдаңыз. Күштілеу дәм үшін 2 дән таңдаңыз.
- 4 Эспрессо түймесін басыңыз.

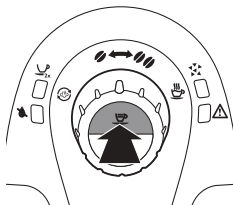

Ескертпе: қайнату циклін кез келген уақытта тоқтатуға болады. Кофе қайнатуды бастау үшін басылған түймені басыңыз.

- 1 кофе шынысын қайнату үшін эспрессо түймесін бір рет басыңыз.
- 2 кофе шынысын қайнату үшін эспрессо түймесін екі рет басыңыз.
- 2 шыны кофе қайнату кезінде 2 шыны шамы жанады. Құрылғы бір шыны үшін қажет кофе дәндерінің мөлшерін тартады, содан кейін шынылардың екеуін де жартыға дейін толтырады. Содан кейін құрылғы қайтадан бір шыны үшін кофе дәндерін тартады да, шынылардың екеуін де толығымен толтырады.

Ескертпе: күту режимінде қалдырылса, құрылғы 60 минуттан кейін автоматты түрде өшеді.

Сүт негізіндегі сусындарды қайнату

Ескертпе: Көпіршіктенудің оңтайлы нәтижесін қамтамасыз ету үшін кемінде 3% ақуыз бар салқын сүтті (шамамен 5°C/41°F температурада) пайдаланыңыз. Майы алынбаған, майы алынған, соя және лактозасыз сүтті пайдалануға болады.

Капучино қайнату

Ескерту: Күйік қаупі! Тамызу ыстық судың кішкентай тамшыларымен жүреді. Бу пайдалану кезінде ыстық су/бу түтікшесі және автоматты сүт көпірткіш ыстық болуы мүмкін. Бу түтікшесін тек қорғаныс тұтқасымен ұстаңыз.

- 1 Автоматты сүт көпірткішті ыстық су/бу түтікшесін тіркеңіз.

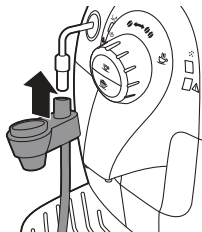

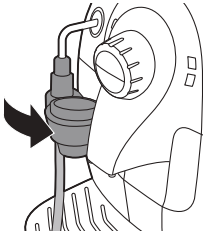

- 2 Автоматты сүт көпірткіш құрылғыға тигенше және көлденең күйде болғанша автоматты сүт көпірткішпен ыстық су/бу түтікшесін бұраңыз.
- 3 Сүт графині қақпағын алып, сүт графиніне сүт құйыңыз. Сүт графині қақпағын жабыңыз.
- 4 Кіріс түтігінің басқа шетін сүт графинінің түбіне дейін сүт графиніне салыңыз.

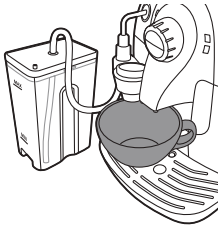

- 5 Үлкен шыныны автоматты сүт көпірткіш пен кофе шүмегі астына қойыңыз.
- 6 Басқару дискісін бір немесе екі дөңге бұраумен кофе күшін таңдаңыз. Күштілеу дәм үшін 2 дән таңдаңыз.

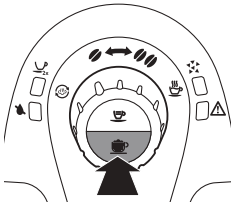

- 7 Капучино түймесін басыңыз. Алдымен, құрылғы сүтті, одан кейін кофені тамызады.
 - Құрылғының тамызуды тоқтатуына шамамен бірнеше секунд кетеді.

Ескертпе: Егер қайнату циклін үзу керек болса, капучино түймесін қайта басыңыз.

- 8 Кофе және сүт мөлшерін реттеуге болады, «Құрылғыны реттеу» тарауын, «Кофені және сүт ұзақтығын реттеу» бөлімін көріңіз.
- 9 Шыныны автоматты сүт көпірткіш астына қойыңыз. Капучино қайнатқаннан кейін ыстық суды 3-5 секунд тамызумен жылдам тазалаңыз, «Тазалау және техникалық қызмет көрсету» тарауын, «Сүт жүйесін жылдам тазалау» бөлімін көріңіз.
- 10 Автоматты сүт көпірткіштен сүт түтігі қосқышын алыңыз.
- 11 Сүт ыдысы қақпағындағы істікке сүт қосқышын тығып, сүт ыдысын тоңазытқышқа салыңыз.

Ескертпе: Сусын негізінде сүтті тамызғаннан кейін ыстық суды 5 секунд тамызумен сүт жүйесін жылдам тазалаңыз.

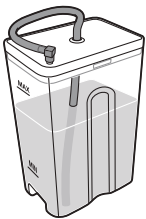

Сүт шайқау

Ескерту: Күйік қаупі! Тамызу ыстық судың кішкентай тамшыларымен жүреді. Бу пайдалану кезінде ыстық су/бу түтікшесі және автоматты сүт көпірткіш ыстық болуы мүмкін. Бу түтікшесін тек қорғаныс тұтқасымен ұстаңыз.

- 1 «Капучино қайнату» тарауынан 1-5 қадамдарын орындап, сүтті көбіктеу үшін басқару дискісін бу/сүт тазалау белгішесін бұраңыз.

- 2 Сүтті көбіктеуді тоқтату үшін басқару дискісін бір немесе екі кофе дәні белгішесін бұраңыз.

Ыстық су

Ескерту: Күйік қалу қаупі! Тамызу ыстық судың кішкентай тамшыларымен жүреді. Тек тиісті қорғаныс тұтқасын пайдаланыңыз.

- 1 Қосу/өшіру индикаторы үздіксіз жанып тұрғанын тексеріңіз. Егер қосу/өшіру түймесі баяу жыпылықтаса, құрылғы қызады.
- 2 Автоматты сүт көпіртікшіті алыңыз. Қорғағыш тұтқаны су/бу түтікшесінде сақтаңыз.
- 3 Шыныны ыстық су/бу түтікшесінің астына қойыңыз.

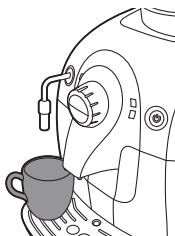

- 4 Басқару дискісін ыстық су белгішесіне бұрыңыз.
 - Су/бу түтікшесінен су шығады.

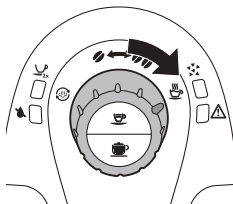

- 5 Шыныны қажетті мөлшердегі ыстық су болғанда басқару дискісін кофе дәні белгішелерінің біріне бұраңыз.

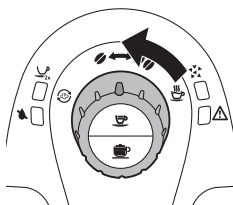

Құрылғыны реттеу

Талғамыңызға сай етіп демделген кофені алу үшін тарту дәрежесі мен кофе көлемін реттеуге болады.

Тарту дәрежесін реттеу

Құрылғының тарту дәрежесін реттеуге болады. Керамикалық кофе тартқыш әрбір қайнатқан кофе шынысы үшін тегіс және жақсы ұнтақталған ұнтақ береді. Бұл әрбір шыныда толық иісін сақтап, жақсы дәм береді.

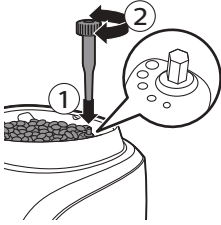

- Тарту дәрежесін реттеу тұтқасын қатты басыңыз, содан кейін оны әр ретте бір ойыққа бұраңыз.
- Таңдауға болатын 5 түрлі ұнтақтау градусы параметрі болады. Нүкте қаншалықты кішкентай болса, кофе соншалықты күшті болады.
- Айырмашылық сіз жаңа параметрде 2-3 кофе шынысын демдегеннен кейін байқалады.

Ескерту: Тартқышты зақымдамау үшін тарту дәрежесін реттеу тұтқасын әр ретте бір ойықтан көбірекке бұрмаңыз.

МЕМО (Ескертпе) функциясымен кофе көлемін реттеу

Кофе көлемін талғамға және шынылардың өлшеміне сай реттеуге болады. Эспрессо түймесін бағдарламалауға болады.

- 1 Кофе тамызу шүмегі астына бір шыны қойыңыз.
- 2 Эспрессо түймесін басып тұрыңыз. Құрылғы кофе дәндерін тарта бастағанда түймені жіберіңіз.
 - 2 шыны шамы және қосу/өшіру түймесі баяу жыпылықтайды.
- 3 Шыныда қажетті кофе мөлшері болғанда эспрессо түймесін басыңыз. Құрылғы жаңа параметрді автоматты түрде сақтайды.

МЕМО (Ескертпе) функциясымен капучино көлемін реттеу

Кофе көлемін талғамға және шынылардың өлшеміне сай реттеуге болады. Капучино түймесін бағдарламалауға болады.

- 1 Кофе тамызу шүмегі астына шыны қойыңыз.
- 2 Капучино түймесін басып тұрыңыз. Құрылғы кофе дәндерін тарта бастағанда түймені жіберіңіз.
 - 2 шыны шамы және қосу/өшіру түймесі баяу жыпылықтайды.
- 3 Шыныда қажетті сүт мөлшері болғанда капучино түймесін басыңыз. Құрылғы жаңа параметрді автоматты түрде сақтайды.

Тазалау және күту

Жүйелі түрде тазалау және қақты түсіру құрылғының қызмет көрсету мерзімін ұзартады және кофенің оңтайлы сапасы мен дәмін қамтамасыз етеді.

Ескерту: Құрылғыны тазалау үшін еш уақытта қырғыштарды, абразивті тазалағыш заттар немесе агрессивтік сұйықтықтарды пайдаланбаңыз.

Ескерту: Тазарту алдында құрылғыны розеткадан ажыратып, суытып алу керек.

Ескертпе: Ажыратылатын бөліктерді ыдыс жуу құрылғысында жууға болады. Оларды ағып тұрған сумен шайыңыз.

Сүт жүйесін жылдам тазалау

Ескертпе: Капучино қайнатқаннан кейін сүт жүйесін жылдам тазалаңыз.

- 1 Шыныны автоматты сүт көпірткіш астына қойыңыз.
- 2 Басқару дискісін ыстық су белгішесіне бұрыңыз.
- 3 HOT WATER (Ыстық су) 5 секунд тамызу
- 4 Ыстық су тамызуды тоқтату үшін кофе дәні белгішелерінің біріне басқару дискісін бұраңыз.

Автоматты сүт көпірткішін тазалау (күнделікті)

- 1 Шыныны автоматты сүт көпірткіш астына қойыңыз.
- 2 Кіріс түтікті таза сумен толтырылған шыныға салыңыз.
- 3 Басқару дискісін бу/сүт тазалау белгішесіне бұраңыз.
- 4 Ыстық суды 5 секунд тамызыңыз.
- 5 Ыстық су тамызуды тоқтату үшін кофе дәндерінің біріне басқару дискісін бұраңыз.

Сүт тізбегін тазалау құралының көмегімен сүт графинін толығымен тазалау (ай сайын)

Автоматты сүт көпірткішпен ай сайын тазалау

Сүт көпірткішті ай сайын тазалау ретімен орындалатын екі тазалау циклінен тұрады: бірінші цикл суда еритін Saeco сүт тізбегін тазалау құралын пайдалануды талап етеді және екінші цикл тізбекті шаюға тек суды пайдалануды талап етеді.

Абайлаңыз: Егер құрылғы жақында пайдаланылса, бу түтігі және сүт көпірткіш ыстық болуы мүмкін.

Ескертпе: Процедураны бастамас бұрын су ыдысы MAX (Макс) деңгейіне дейін толтырылғанын тексеріңіз.

Сүт тізбегін тазалау құралымен және сумен тазалау циклі.

- 1 Saeco сүт тізбегін тазалағыш пакеті құрамын сүт графиніне құйып, сүт графинін MAX (Макс) деңгейіне дейін толтырыңыз. Сүт графині қақпағын жабыңыз.
- 2 Кіріс түтігінің басқа шетін сүт графинінің түбіне дейін сүт графиніне салыңыз.
- 3 Сүт тамызу шүмегі астына үлкен ыдыс қойыңыз.
- 4 Басқару дискісін бу/сүт тазалау белгішесіне бұраңыз.
 - Құрылғы тазалау ерітіндісін сүт тамызу шүмегі арқылы құяды.
- 5 Су ыдысы бос шамы жанғанша құрылғымен суды тамызыңыз.
- 6 Құрылғыдан кіріс түтігін шығарып алыңыз. Сүт графинін дұрыстап шайып, MAX (Макс) деңгейіне дейін таза сумен толтырыңыз.
- 7 3-6 дейінгі қадамдарды қайталаңыз.

Автоматты сүт көпірткіш бөліктерін тазалау

Автоматты сүт көпірткіш демонтаждалуы қажет төрт бөліктен тұрады:

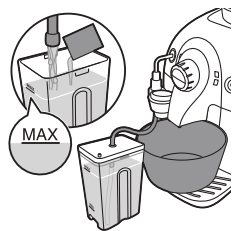

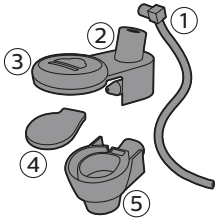

- 1 Кіріс түтік
- 2 Сүт көпірткіш қақпағы
- 3 Резеңке сақина
- 4 Сүт көпірткіш
- 5 Резеңке қақпақ

Автоматты сүт көпірткішпен тазалау әдісі

- 1 Бу түтігінен автоматты сүт көпірткішті алып тастаңыз.

Абайлаңыз: Егер құрылғы жақында пайдаланылса, бу түтігі және сүт көпірткіш ыстық болуы мүмкін.

- 2 Сүт көпірткіш қақпағынан кіріс түтікті алып тастаңыз.

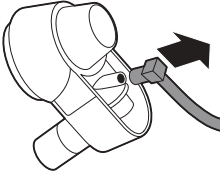

- 3 Автоматты сүт көпірткіштен резеңке сақинаны алыңыз.

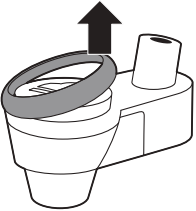

- 4 Автоматты сүт көпірткішті ажырату үшін бүйірлерін (1) басып, бүйірлік қозғалыстар (2) жасау кезінде тартып алып тастаңыз.

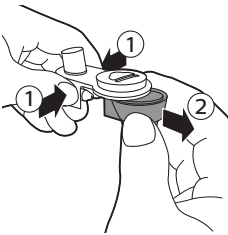

- 5 Сүт көпірткіштен резеңке қақпақты алып тастаңыз.
- 6 Құрамдастарды жылы сумен шайыңыз.

Ескерту: Бұл құрамдастарды ыдыс жуғыш машинада жууға болады.



18 Қазақша

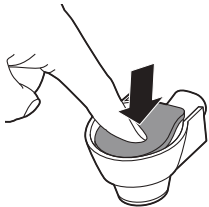

7 Қайта монтаждау үшін резеңке қақпақты сүт көпіртішке тіркеу мақсатында ортасын басып, орнында екендігін тексеріңіз.

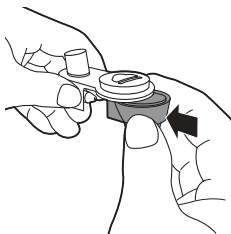

8 Автоматты сүт көпіртішті сүт көпіртіш қақпағына тіркеңіз. Екі бөлік орнына құлыпталған кезде сырт еткен дыбыс естіледі.

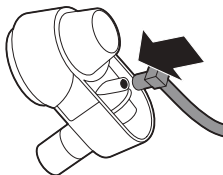

9 Кіріс түтікті автоматты сүт көпіртішке салыңыз.

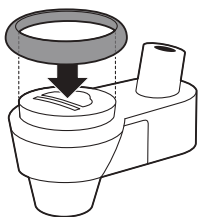

10 Резеңке сақинаны автоматты сүт көпіртішке кері салыңыз.

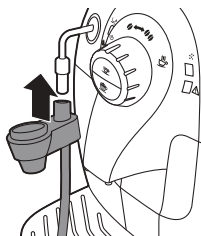

11 Автоматты сүт көпіртішті ыстық су/бу түтікшесін кері тіркеңіз.

Қайнату құралын тазалау

Ескерту: Қайнату құралын ыдыс жуу құрылғысында тазаламаңыз және оны тазалау үшін жуу сұйықтығын немесе тазалағыш зат пайдаланбаңыз.

Қайнату құралын аптасына бір рет тазалаңыз.

- 1 Құрылғыны өшіріп, розеткадан ажыратыңыз.
- 2 Тартылған кофе ыдысын құрылғыдан шығарыңыз.

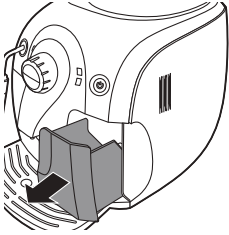

- 3 Қызмет көрсету есігін ашыңыз.

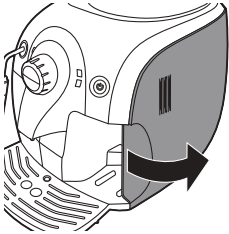

- 4 PUSH (Басу) түймесін басып, қайнату құралы тұтқасын тартып, құрылғыдан алыңыз.

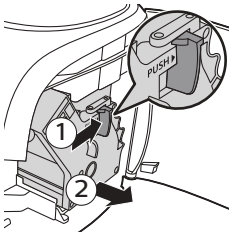

- 5 Қасықтың сабымен немесе басқа ұшы дөңгелек ас үй құралымен кофе шығару арнасын тазалаңыз.
- 6 Құрылғы ішін сулы шүберекпен тазалаңыз.

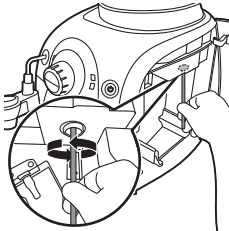

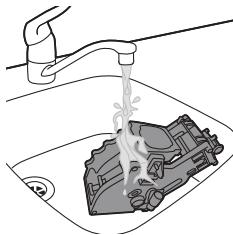

7 Қайнату құралының сыртын жылы ағынды сумен шайыңыз.

Ескерту: Қайнату құралын тазалау үшін жуу сұйықтығын немесе басқа тазалау затын ешқашан пайдаланбаңыз.

Ескерту: Қайнату құралының ішінде талшықтар жиналмауы үшін қайнату құралын шүберекпен кептірмеңіз. Шаюдан кейін жай қайнату құралынан артық суды сілкіп жіберіңіз немесе оны ауада кептіріңіз.

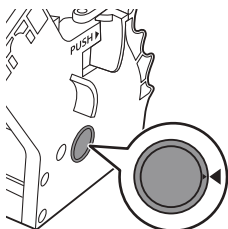

8 Қайнату құралын құрылғыға қайта сырғыту алдында бүйірдегі екі анықтамалық белгі сәйкес келетінін тексеріңіз. Егер олар сәйкес келмесе, мына қадамды орындаңыз:

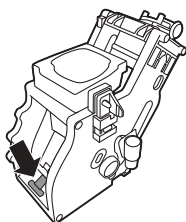

- Тұтқа қайнату құралының түбіне тиіп тұрғанын тексеріңіз.

9 Қайнату құралының құлыптау ілмегі дұрыс күйде екенін тексеріңіз.

- Дұрыс орналастыру үшін ілгекті шеткі жоғарғы күйде болғанша жоғары қарай басыңыз.

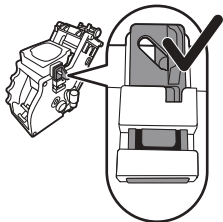

Ескертпе: әлі шеткі төменгі күйде болса, ілгек дұрыс орналастырылмаған.

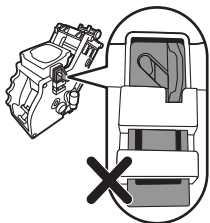

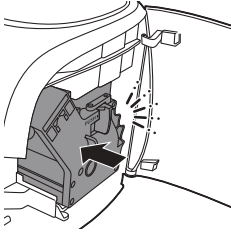

10 Қайнату құралы бағыттағыштар бойымен орнына «сырт» етіп түскенше құрылғыға сырғытыңыз.

Ескерту: PUSH түймесін баспаңыз.

11 Қызмет көрсету есігін жабыңыз.

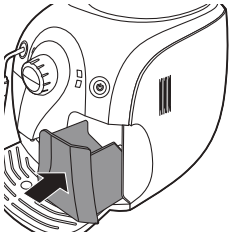

12 Тартылған кофе ыдысын құрылғыға сырғытыңыз.

Майлау

Құрылғының оңтайлы өнімділігі үшін қайнату құралын майлау керек. Майлау жиілігі үшін төмендегі кестені көріңіз. Қолдау көрсетілімі үшін веб-торапқа кіріңіз: www.philips.com/support.

Пайдалану түрі	Күнделікті өнімдер саны	Майлау жиілігі
Төмен	1-5	4 ай сайын
Қалыпты	6-10	2 ай сайын
Ауыр	>10	Ай сайын

- 1 Құрылғыны өшіріп, розеткадан ажыратыңыз.
- 2 Қайнату құралын алып, «Қайнату құралын ай сайын тазалау» бөлімінде сипатталғандай жылы ағын суда шайыңыз.
- 3 Қайнату құралының төменгі жағындағы білікке майдың жіңішке қабатын жағыңыз.

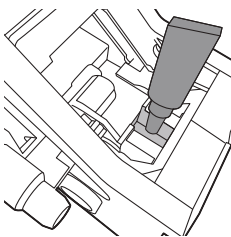

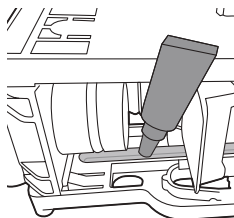

- 4 Екі жағындағы рельстерге майдың жіңішке қабатын қолданыңыз (суретті көріңіз).
- 5 «Қайнату құралын ай сайын тазалау» бөлімінде сипатталғандай қайнату құралын салыңыз.

Май түтігін бірнеше рет пайдалануға болады.

Құрылғының қағын түсіру

Пайдалану барысында қақ құрылғы ішінде жиналады. Сарғылт қақ түсіру шамы үздіксіз жанып тұрса, құрылғының қағын түсіру маңызды. Құрылғының қағын түсіру үшін тек арнайы Saeco қақ түсіру ерітіндісін пайдаланыңыз. Philips Saeco қағын түсіру ерітіндісі құрылғының оңтайлы өнімділігін қамтамасыз етуге арналған. Philips Saeco қақ түсіру ерітіндісін www.shop.philips.com/service торабында онлайн дүкенде сатып алуға болады.

Ескертпе: басқа қақ түсіру өнімдерін пайдалану құрылғыны зақымдауы және суда қалдықтар қалдыруы мүмкін.

Ескерту: Су ыдысына құйған қақ түсіру қоспасын немесе қақ түсіру процедурасы кезінде құрылғыдан шығатын қалдықтар бар ешбір суды ішуші болмаңыз.

Ескертпе: Онлайн қолдау көрсетілімі үшін арнайы қақ кетіру бетіне өтіңіз: www.philips.com/descale.

Қақ түсіру процедурасы

Қақтан тазалау процедурасы шамамен 30 минутқа созылады және қақтан тазалау циклі мен шаю циклінен тұрады.

Дайындау

- 1 Құрылғыны өшіріңіз.

Ескерту: Құрылғыны өшірмесеңіз, қақ түсіру қолдану мүмкін болмайды.

- 2 Тамшы науасын босатып, орнына қайта қойыңыз. Автоматты сүт көпіртікшіті (бар болғанда) алыңыз.
- 3 Су ыдысын босатып, Intenza+ су сүзгісін (бар болса) алыңыз. Philips/Saeco қақ кетіру ерітіндісінің толық бөтелкесін су ыдысына құйыңыз.
- 4 Су ыдысына қақ түсіру ерітіндісін MAX (Макс) көрсеткішіне дейін қосыңыз.
- 5 Басқару дискісін кофе дәні белгішесіне қарап тұрғанын тексеріңіз.
- 6 Табақты ыстық су/бу түтікшесінің және кофе тамызу шүмегінің астына қойыңыз.

Қақ түсіру бағдарламасы

- 1 Эспрессо түймесін және капучино түймесін бірге шамамен 5 секунд басыңыз.
 - Бүкіл қақ түсіру бағдарламасы кезінде сарғылт қақ түсіру шамы баяу жыпылықтайды.

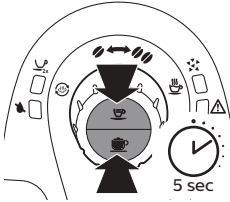

- 2 Басқару дискісін ыстық су белгішесіне бұрап, ыстық суды қайнатыңыз. Ыстық суды ыстық су/бу түтікшесінен 10 секунд бойы ағызыңыз.
- 3 Басқару дискісін жалғыз кофе дәні белгішесіне кері бұраңыз. Қақтан тазалау құралы іске қосулы үшін шамамен 1 минут күтіңіз.
- 4 Шыны эспрессоны қайнату үшін эспрессо түймесін басыңыз. Қақтан тазалау құралы іске қосулы үшін шамамен 1 минут күтіңіз.

Ескертпе: Қақтан тазалау процесі барысында кофе ұнтақтау функциясы жұмыс істемейді. Егер эспрессо түймесін бассаңыз, құрылғыдан тек су ағады.

- 5 2-4-ші қадамдарды су ыдысы бос шамы үздіксіз жанғанша қайталаңыз.

Шаю бағдарламасы

- 1 Су ыдысын құрылғыдан алып, шайыңыз.
- 2 Су ыдысын құбыр суымен MAX (Макс) көрсеткішіне дейін толтырып, су ыдысын құрылғыға сырғытып кіргізіңіз.
- 3 Үлкен шыныны босатып, оны ыстық су/бу түтікшесінің астындағы тамшы науасына қойыңыз.
- 4 Эспрессо түймесін басып, бір шыны эспрессо қайнатыңыз. Осыны екі рет қайталаңыз.

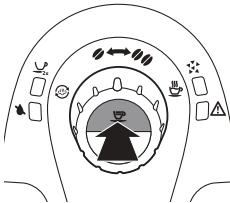

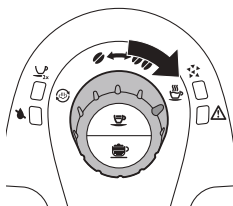

- 5 Басқару дискісін ыстық су белгішесіне бұрыңыз.
- 6 Ыстық суды ыстық су/бу түтікшесінен «су ыдысы бос» шамы үздіксіз жанғанша ағызыңыз.

Ескертпе: Егер су ағынын тоқтатқыңыз келсе, басқару дискісін кофе дәні белгішесіне бұрыңыз. Су ағынын қайта ағызу үшін оны ыстық су белгішесіне қайта бұрыңыз.

- 7 Тамшы науасын алыңыз, шайыңыз және орнына қойыңыз.
- 8 Автоматты сүт көпірткішті қайта тіркеңіз.
- 9 Су ыдысын шығарып алып, шайыңыз.
- 10 Intenza+ су сүзгісін (бар болса) қайта орнатыңыз.
- 11 Су ыдысын құбыр суымен MAX (Макс) көрсеткішіне дейін толтырып, су ыдысын құрылғыға сырғытып кіргізіңіз.
- 12 Құрылғыны өшіру үшін қосу/өшіру түймесін басыңыз.
Құрылғыны қайта қосқан кезде ол қайта пайдалануға дайын.

Қақ кетіру процесінің кедергісі

Құрылғы қақ түсіру процедурасында тұрып қалса, қосу/өшіру түймесін басуға болады. Бұл қақ түсіру процедурасын аяқтауға мүмкіндік береді. Құрылғы қайтадан кофе қайнатуға дайын екенін тексеру үшін төмендегі қадамдарды орындаңыз.

- 1 Эспрессо түймесін және капучино түймесін бірге шамамен 5 секунд басыңыз.
- 2 Тамшы науасын алыңыз, шайыңыз және орнына қойыңыз.
- 3 Су ыдысын шығарып алып, шайыңыз.
- 4 Су ыдысын құбыр суымен MAX (Макс) көрсеткішіне дейін толтырып, су ыдысын құрылғыға сырғытып кіргізіңіз.
- 5 Эспрессо түймесін басып, бір шыны эспрессо қайнатыңыз. Осыны екі рет қайталаңыз.
- 6 Басқару дискісін ыстық су белгішесіне бұрыңыз. Ыстық суды ыстық су/бу түтікшесінен су ыдысы бос шамы үздіксіз жанғанша ағызыңыз.
- 7 Тамшы науасын алыңыз, шайыңыз және орнына қойыңыз.
- 8 Автоматты сүт көпірткішті қайта тіркеңіз.
- 9 Су ыдысын шығарып алып, шайыңыз.
- 10 Intenza+ су сүзгісін (бар болса) қайта орнатыңыз.
- 11 Су ыдысын құбыр суымен MAX (Макс) көрсеткішіне дейін толтырып, су ыдысын құрылғыға сырғытып кіргізіңіз.
- 12 Құрылғыны өшіру үшін қосу/өшіру түймесін басыңыз.
Құрылғыны қайта қосқан кезде ол қайта пайдалануға дайын.

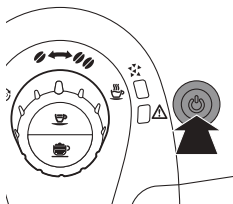
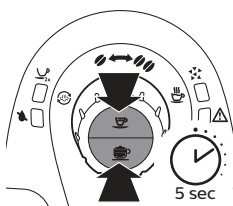

Жарық сигналдарының мағынасы

- Қосу/өшіру түймесінің шамы үздіксіз жанып тұрады. Құрылғы пайдалануға дайын.

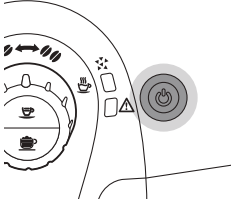

- Қосу/өшіру түймесі баяу жыпылықтайды. Құрылғы қызуда немесе процедураны орындауда.

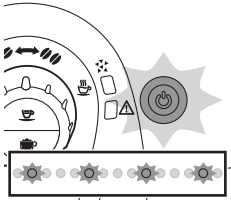

- Қосу/өшіру түймесі жылдам жыпылықтайды. Құрылғы қызып жатыр. Құрылғыны суыту үшін бір шыны ыстық суды қайнатыңыз.

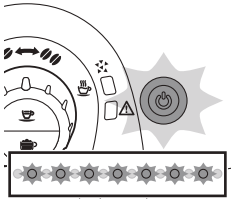

- Қақ кетіру және қосу/өшіру түймесінің шамы үздіксіз жанып тұрады. Құрылғының қағын түсіру керек. «Құрылғының қағын түсіру» тарауындағы нұсқауларды орындаңыз.

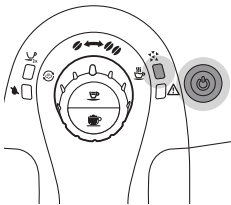

- Қақ түсіру шамы баяу жыпылықтайды. Құрылғы қақ түсіру бағдарламасында.

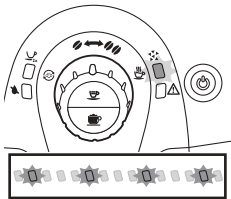

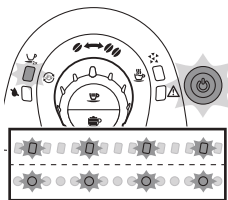

- 2 шыны және қосу/өшіру түймесінің шамы баяу жыпылықтайды. Құрылғы демделетін кофе мөлшерін бағдарламалауда. «Құрылғыны пайдалану» тарауының «Кофе көлемін реттеу» бөліміндегі нұсқауларды орындаңыз.

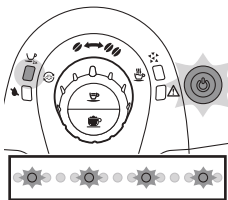

- 2 шыны шамы үздіксіз жанады және қосу/өшіру түймесі баяу жыпылықтайды. Құрылғы екі шыны кофе қайнатылуда.

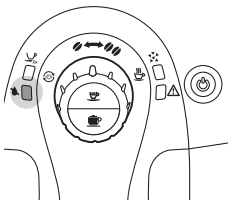

- Су ыдысы бос шамы үздіксіз жанады. Су деңгейі төмен. Су ыдысын тұщы сумен MAX (Макс) деңгейіне дейін толтырыңыз.

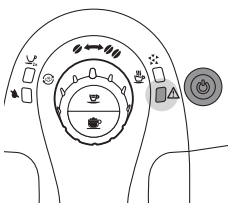

- Тартылған кофе ыдысын қайта салу алдында ескерту шамы жанады. Тартылған кофе ыдысы толы. Тартылған кофе ыдысын құрылғы қосулы кезде босатыңыз. Тартылған кофе ыдысын қайта салу алдында ескерту шамы жыпылықтап тұрғанын тексеріңіз.

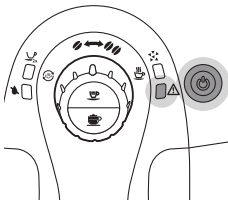

- Ескерту және қосу/өшіру түймесінің шамы үздіксіз жанып тұрады. Кофе дәнінің ыдысы бос. Кофе дәні ыдысын қайта толтырыңыз.

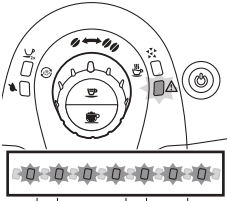

- Ескерту шамы жылдам жыпылықтайды. Ішкі тізбекте су жоқ. Басқару дискісін ыстық су белгішесіне бұрып, ыстық суды құрылғыдан су үздіксіз аққанша ағызыңыз. «Пайдалануға дайындау» тарауының «Құрылғыны қыздыру» бөлімін қараңыз. 3-4-ші қадамдарды орындаңыз.

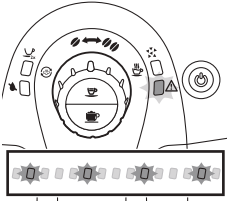

- Ескерту шамы баяу жыпылықтайды. Қайнату құрылғысы дұрыс орнатылмаған. кофе қалдықтарының ыдысы кірістірілмеген, сақтау есігі ашық немесе басқару дискісі дұрыс орында емес. Қайнату құрылғысы және кофе қалдықтарының ыдысы дұрыс орнатылғанын, сақтау есігі жабылғанын және басқару дискісі дұрыс орнатылғанын тексеріңіз. Егер қайнату құрылғысын шығару немесе оны қайта қою мүмкін болмаса, құрылғыны өшіріп, қайта қосыңыз.

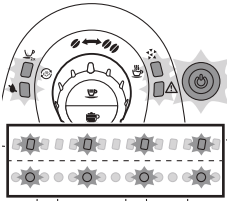

- Барлық шамдар баяу және бір уақытта жыпылықтайды. Құрылғыда ақау бар. Құрылғыны 30 секундқа өшіріп, қайта қосыңыз. Мұны екі немесе үш рет орындап көріңіз. Құрылғы бастапқы қалпына келмесе, еліңіздегі Philips тұтынушыларды қолдау орталығына хабарласыңыз.

Ақаулықтарды жою

Бұл тарауда құрылғыда жиі кездесетін мәселелер аталып өтеді. Төмендегі ақпараттың көмегімен мәселені шеше алмасаңыз, жиі қойылатын сұрақтар тізімін көру үшін www.philips.com/support торабына кіріңіз немесе еліңіздегі Philips тұтынушыларға қолдау көрсету орталығына хабарласыңыз.

Мәселе	Себеп	Шешім
Құрылғы астында су болады.	Тамшы науасы тым көп және артық толған.	Тамшы науасы бойынша тамшы науасының толық индикатор ашылса, тамшы науасын босатыңыз. Құрылғы қағын түсіруді бастау алдында тамшы науасын босатыңыз.
	Құрылғы көлденең бетке орналастырылмайды.	Тамшы науасының толық индикаторы дұрыс жұмыс істейтіндей құрылғыны көлденең бетке орналастырыңыз.
Құрылғы қосылмайды.	Құрылғы ажыратылды.	Кішкентай тығын қабырғадағы розеткаға салынғанын тексеріңіз. Құрылғыны электр қуатына жалғап қосыңыз.

28 Қазақша

Құрылғы қақ түсіру процедурасында тұрып қалды.	Қақ кетіру процесі уақытша тоқтатылды немесе дұрыс ретпен жалғаспады.	Қосу/өшіру түймесін басыңыз. Қақ түсіру процедурасын қайта бастауға немесе «Құрылғының қағын түсіру» тарауы, «Қақ кетіру процесінің кедергісі» ішіндегі нұсқауларды орындауға болады.
Кофе жетерліктей ыстық емес.	Пайдаланылатын шынылар суық.	Ыстық сумен шаю арқылы шыныларды алдын ала қыздырыңыз.
	Сүт қосылды.	Қосылатын сүт жылы немесе суық, кофе температурасын шамалы төмендетуге болады.
Уақыт өте кофе температурасы төмендейді.	Құрылғы қағы уақытында кетірілмеді.	Құрылғының қағын тазалаңыз.
Ыстық су жоқ немесе бу ыстық су/бу түтікшесіне шығады.	Ыстық су/бу түтікшесі бітелген.	Ыстық су/Бу түтікшесінің саңылауы бітеліп қалғанын тексеріңіз. Егер солай болса, істікпен саңылауды тазалаңыз.
	Автоматты сүт көпірткіш лас болуы мүмкін.	Автоматты сүт көпірткішпен тазалаңыз.
	Су сүзгісін (бар болғанда) ауыстырыңыз.	Су сүзгісін алып, ыстық тамызуды қайта бастаңыз. Егер осы жұмыс істесе, су сүзгісін ауыстырыңыз.
Кофедегі крем мөлшері тым аз немесе сулы.	Тартқыш үлкен параметрге орнатылған.	Тартқышты дәл параметрге реттеңіз.
	Кофе қоспасы дұрыс емес.	Басқа кофе қоспасын пайдаланыңыз.
	Құрылғыда жеке реттеу орындалуда.	Бірнеше стакан кофені қайнатыңыз.
	Қайнату құралы ластанған.	Қайнату құралын тазалаңыз.
Қайнату құралын алу мүмкін емес.	Қайнату құралы дұрыс орналастырылмайды.	Техникалық қызмет көрсету есігін жабыңыз. Құрылғыны өшіріп қайта қосыңыз. Құрылғының дайын экраны пайда болғанша күтіп, одан кейін қайнату құралын алыңыз.
	Кофе дәндері ыдысы алынбайды.	Қайнату құралын алу алдында кофе дәндері ыдысын алыңыз.
	Құрылғы қақ түсіру процесінде тұрып қалды.	Қақ түсіру процесі белсенді кезде қайнату құралын алу мүмкін емес. Алдымен, қақ түсіру процесін аяқтап, қайнату құралын алыңыз.
Қайнату құралын салу мүмкін емес.	Қайнату құралы дұрыс орында емес.	Кері салу алдында қайнату құралы қалған күйіне салынбады. Иіңірек қайнату құралы негізімен байланыста екендігін және қайнату құралының ілмегі дұрыс күйде екендігін тексеріңіз.

		Тамшы науасын және кофе дәндері ыдысын кері салыңыз. Қайнату құралын шығарып алыңыз. Техникалық қызмет есігін жауып, құрылғыны қосып өшіріңіз. Одан кейін қайнату құралын қайта салыңыз.
Құрылғы кофе дәндерін ұнтақтайды, бірақ кофе шықпайды.	Тарту тым кішкентай күйге орнатылған.	Тартқышты үлкен параметрге реттеңіз.
	Қайнату құралы ластанған.	Қайнату құралын тазалаңыз.
	Кофе тамызу шүмегі ластанған.	Кофе тамызу шүмегін және саңылауларын құбыр тазалау құралымен тазалаңыз.
	Кофені шығару арнасы құлыпталған.	Бірнеше функциялы құрал тұтқасымен немесе қасық тұтқасымен кофені шығару арнасын тазалаңыз.
Кофе өте сұйық.	Тартқыш үлкен параметрге орнатылған.	Керамика кофе тартқышты майдалау параметрге реттеңіз («Құрылғыны пайдалану» тарауының «Тарту дәрежесін реттеу» бөлімін қараңыз).
	Құрылғыда жеке реттеу орындалуда.	Құрылғы өзін жаңа тарту параметрлеріне реттеуі үшін кофенің бірнеше шынысын демдеңіз.
	Кофе қоспасы дұрыс емес.	Кофе дәндерінің басқа түрін пайдаланыңыз.
Тамшы науасы жылдам толтырылады.	Бұл қалыпты жағдай. Құрылғыда ішкі тізбекті және қайнату құралын шаюға су пайдаланылады. Ішкі жүйе арқылы тікелей тамшы науасына су ағады.	«Тамшы науасы толық» индикаторы тамшы науасының қақпағында ашылған кезде тамшы науасын босатыңыз.
		Шайылған суды жинау үшін тамызу шүмегіне шыныны қойыңыз.
		Қайнату құралы немесе қайнату құралының артындағы немесе астындағы арналар бітелген болуы мүмкін. Қайнату құралын жылы сумен шайып, жоғарғы сүзгіні мұқият тазалаңыз. Сондай-ақ, құрылғының ішін жұмсақ, дымқыл шүберекпен тазалаңыз.
Шыныда кофе жеткіліксіз.	Ішкі тізбекте су жоқ.	Ішкі тізбекте ауа болуы мүмкін. Басқару дискісін ыстық су белгішесіне бұру және құрылғыдан ыстық су ағынын шығару арқылы құрылғының ішкі тізбегін шайыңыз.
	Шыны көлемі өзгеруі мүмкін.	Шыны көлемін ескертпе функциясымен орнатыңыз.

	Қайнату құралы ластанған.	Қайнату құралын тазалаңыз («Тазалау және техникалық қызмет көрсету» тарауы, «Қайнату құралын тазалау» бөлімін көріңіз).
Сүт көбіктелмейді.	Автоматты сүт көпірткіш ластанған немесе дұрыс бекітілмеген не орнатылмаған.	Автоматты сүт көпірткішті тазалап, дұрыс бекітілгенін немесе орнатылғанын тексеріңіз.
	Пайдаланылатын сүт түрі көбіктендіруге арналмаған.	Әр түрлі сүт түрлері көбіктің әр түрлі мөлшерлеріне және әр түрлі сүт сапаларына әкеледі. Жартылай майы алынған, толығымен майлы сиыр сүті жақсы нәтижелер береді.

Өңдеу

- Бұл таңба осы өнімді қалыпты тұрмыстық қалдықпен бірге тастауға болмайтынын білдіреді (2012/19/EU).
- Электрондық және электр өнімдерін бөлек жинау бойынша жергілікті ережелерді орындаңыз. Дұрыс тастау қоршаған ортаға және адам денсаулығына кері әсерін тигізбеуге көмектеседі.

Егер сізге ақпарат немесе қолдау қажет болса, www.saeco.com/support сайтына кіріңіз немесе бөлек кепілдік парақшасын оқыңыз.

Ақпарат немесе қолдау қажет болса, өліңіздері Philips Saeco анықтама желісіне хабарласыңыз. Контактілер бөлек қамтамасыз етілетін кепілдік буклетіне қосылады немесе www.saeco.com/support торабына кіріңіз.

Техникалық қызмет көрсету өнімдеріне тапсырыс беру

- Intenza+ су сүзгісі (CA6702)
- Майлағыш (HD5061)
- Қақ түсіру ерітіндісі (CA6700)

Техникалық ерекшеліктер

Мүмкіндік	Мән/орын
Номиналды кернеу	Қызмет көрсету есігінің іші
Қуат көрсеткіші	Қызмет көрсету есігінің іші
Өлшемі (е x б x д)	295 мм x 325 мм x 420 мм
Салмағы	6,9 кг
Материал	Пластик
Сым ұзындығы	0,8-1,2 м
Су ыдысының сыйымдылығы	1000 мл
Шыны өлшемі	95 мм-ге дейін

Кофе дәндері ыдысының сыйымдылығы	170 г
Тартылған кофе ыдысының сыйымдылығы	8 торт
Сорап қысымы	15 бар
Бойлер	Тот баспайтын болат
Қауіпсіздік құрылғылары	Ерігіш сақтандырғыш

Өндіруші: "Филипс Консьюмер Лайфстайл Б.В.", Туссендиепен 4, 9206 АД, Драхтен, Нидерланды.
Ресей және Кедендік Одақ территориясына импорттаушы: "ФИЛИПС" ЖШҚ, Ресей Федерациясы, 123022
Мәскеу қаласы, Сергей Макеев көшесі, 13-үй, тел. +7 495 961-1111
Қазақстан Республикасында сатып алынған тауарға қатысты шағымдарды қабылдайтын заңды тұлға: «Филипс Қазақстан» ЖШС Манас көшесі, 32А, 503-кеңсе, 050008, Алматы қаласы, Қазақстан, тел. 8 800 080 0123
Юр. лицо принимающее претензии в отношении товара, приобретенного на территории Республики
Казахстан: ТОО «Филипс Қазақстан» ул.Манаса, 32А офис 503, 050008 Алматы, Казахстан, тел. 8 800 080 0123.
Тұрмыстық қажеттіліктерге арналған

Содержание

Введение	33
Важная информация	33
Предупреждение	33
Внимание!	34
Электромагнитные поля (ЭМП)	35
Обзор кофемашины (рис. 1)	35
Первая установка	35
Установка кофемашины	35
Заполнение резервуара для воды	36
Заполнение контейнера для кофейных зерен	37
Нагрев кофемашины	37
Установка фильтра для очистки воды Intenza+	38
Использование устройства	39
Приготовление одной или двух чашек эспрессо	39
Приготовление напитков на молочной основе	40
Приготовление капучино	40
Приготовление молочной пенки	41
Горячая вода	42
Настройка кофемашины	42
Регулировка степени помола	42
Регулировка объема кофе с помощью функции памяти	43
Регулировка объема капучино с помощью функции памяти	43
Очистка и уход	43
Быстрая очистка системы подачи молока	44
Очистка автоматического вспенивателя молока (ежедневная)	44
Полная очистка сосуда для молока с помощью средства для очистки контура молока (раз в месяц)	44
Очистка варочной группы	47
Смазка	49
Очистка кофемашины от накипи	50
Процесс очистки	50
Подготовка к работе	50
Цикл очистки от накипи	51
Цикл промывки	51
Прерывание процесса очистки от накипи	52
Значения сигналов индикаторов	53
Поиск и устранение неисправностей	56
Утилизация	59
Гарантия и поддержка	59
Заказ продукции для обслуживания	59

Введение

Уважаемый покупатель! Благодарим вас за покупку автоматической эспрессо-кофемашины Philips серии 2100. Чтобы воспользоваться всеми преимуществами поддержки Philips, зарегистрируйте продукт на веб-сайте www.philips.com/welcome. Эта кофемашина готовит эспрессо с использованием цельных кофейных зерен. Она также подает пар и горячую воду. В настоящем руководстве вы найдете всю необходимую информацию по установке, эксплуатации, обслуживанию и оптимальному использованию своей кофемашины.

Дополнительную информацию о продукте и обучающие видеоматериалы вы найдете на нашем веб-сайте www.philips.com/support.

Важная информация

Кофемашина оснащена функциями безопасности. Тем не менее, во избежание травм и повреждений из-за неправильного использования прибора внимательно прочитайте руководство по безопасности и используйте кофемашину только в соответствии с инструкциями. Сохраните данное руководство пользователя для дальнейшего использования.

Предупреждение

- Подключите кофемашину к розетке электросети, напряжение которой соответствует техническим характеристикам устройства.
- Подключайте кофемашину к заземленной розетке.
- Шнур питания не должен свисать с края стола или контактировать с горячими поверхностями.
- Не погружайте кофемашину, сетевой шнур или вилку сетевого шнура в воду. Это может привести к поражению электрическим током.
- Не допускайте попадания жидкости на штекер шнура питания.
- Запрещается направлять горячую воду на любые участки тела. Это может привести к ожогам.
- Не прикасайтесь к горячим поверхностям. Используйте предусмотренные на машине ручки.
- Чтобы выключить кофемашину, отсоедините сетевой шнур от розетки электросети.
 - При возникновении сбоя.
 - Если кофемашина не будет использоваться в течение длительного периода времени.
 - Перед очисткой кофемашины.
- При отключении держитесь за вилку, а не за сетевой шнур.
- Не прикасайтесь к вилке питания мокрыми руками.
- Запрещено пользоваться кофемашиной, если сетевая вилка, шнур питания или сам прибор повреждены.
- Запрещается вносить какие-либо изменения в конструкцию кофемашины или шнура питания.
- Во избежание рисков ремонт аппарата следует проводить только в сертифицированном сервисном центре Philips.
- К использованию машины не допускаются дети возрастом до 8 лет.

- Дети старше 8 лет и лица с ограниченными интеллектуальными или физическими возможностями, а также лица с недостаточным опытом и знаниями могут пользоваться кофемашиной только под присмотром или после получения инструкций по безопасному использованию кофемашины и при условии понимания потенциальных опасностей.
- Дети старше 8 лет могут осуществлять очистку и уход за прибором только под присмотром взрослых.
- Храните прибор и шнур в месте, недоступном для детей младше 8 лет.
- Не оставляйте детей без присмотра и не позволяйте им играть с кофемашиной.
- Запрещается подносить к кофемолке пальцы или вставлять в нее посторонние предметы.

Внимание!

- Кофемашина предназначена только для домашнего использования в стандартных условиях. Она не предназначена для использования в качестве кухонного прибора в магазинах, офисах, сельскохозяйственных помещениях или на других рабочих местах.
- Устанавливайте кофемашину на ровную устойчивую поверхность. Прибор должен всегда находиться в вертикальном положении (включая период транспортировки)..
- Не ставьте кофемашину на плиту, рядом с духовым шкафом, радиатором или другими источниками тепла.
- В контейнер можно засыпать только обжаренные кофейные зерна. Не загружайте в бункер молотый и растворимый кофе, необжаренные зерна или любые другие продукты, так как это может привести к повреждению кофемашины.
- Дайте кофемашине остыть перед установкой или извлечением каких-либо деталей. Поверхность нагревательного элемента сохраняет остаточное тепло после использования.
- Не заполняйте резервуар для воды теплой, горячей или газированной водой, так как это может привести к повреждению резервуара и кофемашины.
- Запрещается использовать для чистки кофемашины губки с абразивным покрытием, абразивные чистящие средства или растворители типа бензина или ацетона. Достаточно использовать мягкую ткань, смоченную водой.
- Регулярно выполняйте очистку кофемашины от накипи. Машина предупреждает о необходимости удаления накипи. Несоблюдение этого требования приведет к сбоям в работе аппарата. В таком случае гарантия на ремонт не распространяется.
- Не храните кофемашину при температуре ниже 0 °C, так как оставшаяся в системе нагрева вода может замерзнуть и повредить прибор.
- Если кофемашина не будет использоваться в течение длительного периода времени, то воду из резервуара необходимо слить. Вода может испортиться. Всегда используйте только свежую воду.

Электромагнитные поля (ЭМП)

Этот прибор Philips соответствует всем применимым стандартам и нормам по воздействию электромагнитных полей.

Обзор кофемашины (рис. 1)

- 1 Панель управления
- 2 Значок пара/чистого молока
- 3 Диск управления
- 4 Значки кофейных зерен
- 5 Кнопка приготовления эспрессо (функция памяти)
- 6 Кнопка приготовления капучино (функция памяти)
- 7 Значок горячей воды
- 8 Индикатор очистки от накипи
- 9 Сигнальный индикатор
- 10 Индикатор приготовления двух чашек/памяти
- 11 Индикатор заполненности резервуара для воды
- 12 Кнопка включения/выключения с подсветкой
- 13 Трубка выхода горячей воды/пара с защитной ручкой
- 14 Резервуар для воды
- 15 Носик выхода кофе
- 16 Автоматический вспениватель молока
- 17 Фиксатор трубки для подачи молока
- 18 Всасывающая трубка
- 19 Верхняя часть сосуда для молока
- 20 Выступ на верхней части сосуда для молока
- 21 Сосуд для молока
- 22 Индикатор заполнения поддона для капель
- 23 Крышка поддона для капель
- 24 Поддон для капель
- 25 Контейнер для кофейной гущи
- 26 Варочная группа
- 27 Эксплуатационная крышка
- 28 Регулятор помола
- 29 Керамическая кофемолка
- 30 Контейнер для кофейных зерен
- 31 Регулятор степени помола
- 32 Крышка контейнера для кофейных зерен

Первая установка

Установка кофемашины

- 1 Снимите с кофемашины весь упаковочный материал.
- 2 Установите кофемашину на столе или рабочей поверхности на достаточном расстоянии от водопроводного крана, раковины и источников тепла.

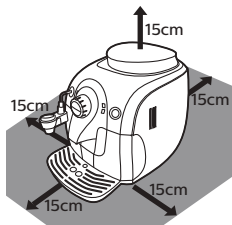

Примечание. Над кофемашиной, за ней и по обеим сторонам должно оставаться не менее 15 см свободного пространства.

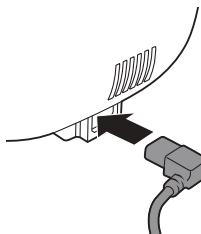

- 3 Вставьте маленький штекер в разъем, расположенный на задней панели кофемашины.
- 4 Вставьте вилку в розетку электросети.

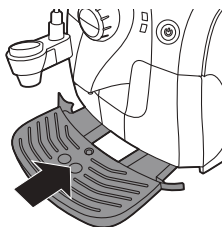

- 5 Удалите защитную наклейку с поддона для капель, вставьте поддон в направляющие пазы на передней панели кофемашины и задвиньте его.

Примечание. Убедитесь, что поддон для капель полностью вставлен в прибор.

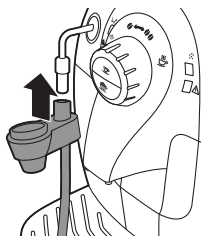

- 6 Установите автоматический вспениватель молока.

Заполнение резервуара для воды

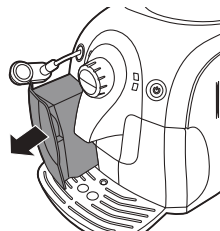

- 1 Поверните автоматический вспениватель молока влево.
- 2 Извлеките резервуар для воды из кофемашины.
- 3 Промойте резервуар для воды под струей воды.

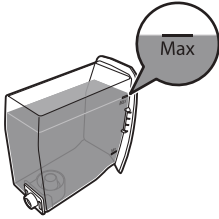

- 4 Заполните резервуар для воды холодной водопроводной водой до отметки MAX.
- 5 Задвиньте резервуар для воды обратно в кофемашину.

Заполнение контейнера для кофейных зерен

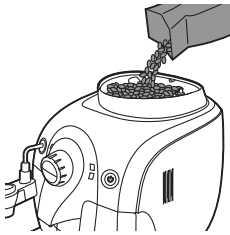

- 1 Поместите в контейнер зерна для эспрессо.

Примечание. Используйте только зерна для эспрессо. Не используйте молотый кофе и необжаренные или карамелизированные зерна, так как это может привести к повреждению кофемашины.

- 2 Закройте контейнер для кофейных зерен крышкой.

Нагрев кофемашины

В процессе нагрева вода течет по внутреннему контуру, нагревая кофемашину. Этот процесс занимает несколько секунд.

- 1 Поставьте большую емкость под трубкой выхода горячей воды/пара или под носиком выхода кофе. Убедитесь, что диск управления указывает на один из значков кофейных зерен.
- 2 Нажмите кнопку включения/выключения.

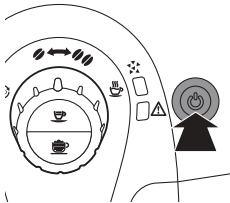

- 3 Когда сигнальный индикатор начнет быстро мигать, поверните диск управления так, чтобы он указывал на значок горячей воды. Подождите несколько секунд.
 - Сигнальный индикатор перестанет мигать, и из трубки выхода горячей воды/пара или из автоматического вспенивателя молока поступит небольшое количество воды.

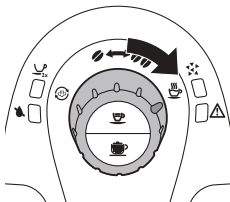

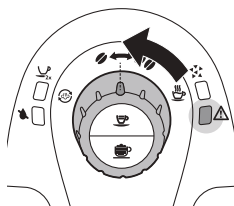

- 4 Через несколько секунд горячая вода перестанет поступать из трубки выхода горячей воды/пара, а сигнальный индикатор начнет медленно мигать. Поверните диск управления так, чтобы он указывал на значок одного кофейного зерна.
- Кофемашина начнет нагреваться, кнопка включения/выключения начнет медленно мигать.
 - После нагревания кофемашина запускает автоматический цикл промывки для очистки внутреннего контура чистой водой. Вода начнет поступать из носика выхода кофе.
 - Если кнопка включения/выключения горит ровным светом, значит, кофемашина готова к выполнению цикла промывки вручную.

Примечание. Выполнение цикла автоматической промывки можно остановить, нажав кнопку приготовления эспрессо или кнопку приготовления капучино.

Примечание. Цикл автоматической промывки начинается через 60 минут после выключения прибора или перехода в режим ожидания.

Установка фильтра для очистки воды Intenza+

Рекомендуем установить фильтр для очистки воды Intenza+, поскольку он предотвращает образование минеральных отложений. Фильтр для очистки воды Intenza+ можно приобрести отдельно. Дополнительные сведения см. в главе «Гарантия и поддержка», в разделе «Заказ продукции для обслуживания».

- 1 Извлеките из резервуара для воды небольшой белый фильтр и храните его в сухом месте.

Примечание. Сохраните небольшой белый фильтр для дальнейшего использования. Он понадобится в процессе очистки от накипи.

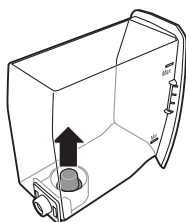

- 2 Распакуйте фильтр и погрузите его в холодную воду отверстием вверх. Осторожно надавите на фильтр с боков, чтобы из него вышел воздух.

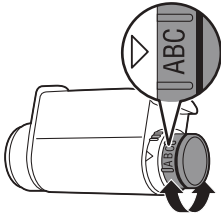

- 3 Установите регулятор фильтра в положение, которое соответствует уровню жесткости воды в вашем регионе.
- Мягкая/очень мягкая вода
 - Жесткая вода (по умолчанию)
 - Очень жесткая вода

Примечание. Жесткость воды можно проверить с помощью тестовой полоски.

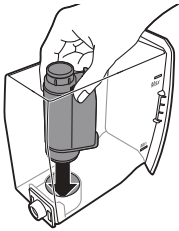

- 4 Установите фильтр в пустой резервуар для воды. Надавите на него сверху до упора.
- 5 Наполните резервуар для воды свежей холодной водой до отметки MAX и задвиньте его в кофемашину.
- 6 Оставьте кофемашину работать в режиме кипячения воды до тех пор, пока резервуар для воды не будет опустошен (см. главу «Использование устройства», раздел «Горячая вода»).
- 7 Повторно наполните резервуар свежей холодной водой до отметки MAX и задвиньте его в кофемашину.
- Кнопка включения/выключения горит ровным светом.
- Кофемашина готова к использованию.

Использование устройства

Чтобы гарантировать идеальный вкус эспрессо, кофемашина регулярно выполняет промывку внутреннего контура водой. Цикл автоматической промывки начинается через 60 минут после выключения прибора или перехода в режим ожидания. Во время цикла автоматической промывки часть воды, проходя через внутренний контур, попадает в поддон для капель. Регулярно опустошайте поддон для капель.

Приготовление одной или двух чашек эспрессо

- Убедитесь, что кнопка включения/выключения горит ровным зеленым светом, а диск управления указывает на значок кофейного зерна, соответствующий нужной крепости кофе.
- Поставьте одну или две чашки под носик выхода кофе.
- С помощью диска выберите значок одного или двух кофейных зерен, чтобы выбрать соответствующую крепость кофе. Чтобы крепость была выше, выберите значок двух зерен.

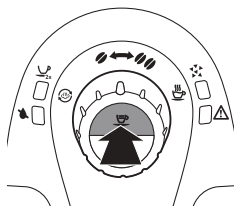

4 Нажмите кнопку приготовления эспрессо.

Примечание. Цикл приготовления кофе можно прервать в любой момент. Для этого повторно нажмите кнопку, которая была нажата перед началом цикла.

- Для того чтобы приготовить одну чашку кофе, нажмите кнопку приготовления эспрессо 1 раз.
- Для того чтобы приготовить две чашки кофе, нажмите кнопку приготовления эспрессо 2 раза.
- Когда кофемашина готовит две чашки кофе, светится индикатор приготовления двух чашек кофе. Кофемашина измельчит требуемое количество кофейных зерен для приготовления одной чашки кофе, а затем заполнит обе чашки наполовину. Затем кофемашина еще раз измельчит кофейные зерна для приготовления одной чашки кофе и заполнит обе чашки доверху.

Примечание. Если оставить кофемашину в режиме ожидания, по прошествии 60 минут она отключится автоматически.

Приготовление напитков на молочной основе

Примечание. Для получения идеальной пены необходимо использовать холодное молоко (прибл. 5 °C) с минимальным содержанием белка 3%. Можно использовать цельное молоко, полужирное молоко, соевое молоко и молоко, не содержащее лактозы.

Приготовление капучино

Предупреждение! Опасайтесь ожогов! Подаче могут предшествовать тонкие струи горячей воды. При использовании пара трубка выхода горячей воды/пара и автоматический вспениватель молока могут нагреваться. Держите трубку выхода пара только за защитную ручку.

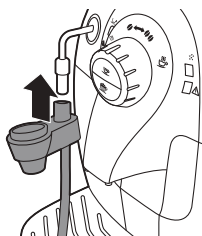

- 1 Прикрепите автоматический вспениватель молока к трубке выхода горячей воды/пара.

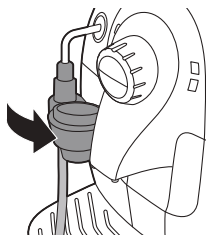

- 2 Поверните трубку выхода горячей воды/пара с автоматическим вспенивателем молока по направлению к кофемашине так, чтобы вспениватель принял горизонтальное положение и соприкоснулся с кофемашинной.
- 3 Снимите крышку с сосуда для молока и налейте в него молоко. Накройте сосуд для молока крышкой.
- 4 Вставьте всасывающую трубку другим концом в сосуд для молока так, чтобы она коснулась дна сосуда.

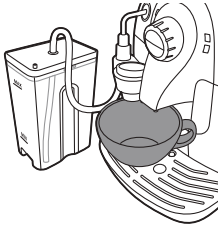

- 5 Подставьте большую чашку под автоматический вспениватель молока и носик выхода кофе.
- 6 С помощью диска выберите значок одного или двух кофейных зерен, чтобы выбрать соответствующую крепость кофе. Чтобы крепость была выше, выберите значок двух зерен.

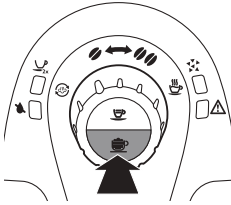

- 7 Нажмите кнопку приготовления капучино. Кофемашина подает сначала молоко, а затем кофе.
 - Подача завершится через несколько секунд.

Примечание. Чтобы прервать процесс приготовления, еще раз нажмите кнопку приготовления капучино.

- 8 Количество кофе и молока можно изменить; см. главу «Настройка кофемашины», раздел «Настройка объема кофе и молока».
- 9 Поставьте чашку под автоматический вспениватель молока. После приготовления капучино выполните быструю очистку системы подачи горячей водой в течение 3–5 секунд; см. главу «Очистка и уход», раздел «Быстрая очистка системы подачи молока».
- 10 Снимите фиксатор трубки для подачи молока с автоматического вспенивателя молока.
- 11 Закрепите фиксатор трубки для подачи молока на выступе крышки емкости для молока и поставьте емкость для молока в холодильник.

Примечание. После подачи напитка на молочной основе необходимо выполнить быструю очистку системы подачи молока горячей водой в течение 5 секунд.



Приготовление молочной пенки

Предупреждение! Опасайтесь ожогов! Подаче могут предшествовать тонкие струи горячей воды. При использовании пара трубка выхода горячей воды/пара и автоматический вспениватель молока могут нагреваться. Держите трубку выхода пара только за защитную ручку.

- 1 Чтобы приготовить молочную пенку, выполните шаги с 1 по 5 из раздела «Приготовление капучино», а затем с помощью диска управления выберите значок пара/чистого молока.
- 2 Чтобы прекратить вспенивать молоко, поверните диск управления так, чтобы он указывал на значок одного или двух кофейных зерен.

Горячая вода

Предупреждение! Опасайтесь ожогов! Подаче могут предшествовать тонкие струи горячей воды. Используйте только одобренную защитную ручку.

- 1 Убедитесь, что кнопка включения/выключения горит ровным светом. Если кнопка включения/выключения медленно мигает, это значит, что кофемашина нагревается.
- 2 Снимите автоматический вспениватель молока. Оставьте на трубке выхода горячей воды/молока защитную ручку.
- 3 Установите чашку под трубку выхода горячей воды/пара.

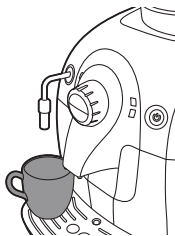

- 4 Поверните диск управления так, чтобы он указывал на значок горячей воды.
 - Из трубки начнет подаваться вода.

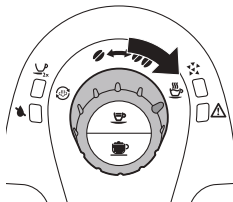

- 5 Когда чашка будет наполнена нужным количеством горячей воды, снова выберите диском управления один из значков кофейных зерен.

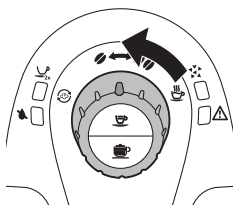

Настройка кофемашины

Вы можете отрегулировать степень помола и задать объем кофе, чтобы получившийся напиток полностью соответствовал вашим вкусовым предпочтениям.

Регулировка степени помола

Для кофемашины можно отрегулировать степень помола зерен. Керамическая кофемолка гарантирует идеально ровный помол и точно соответствующую вашему выбору величину помола для каждой чашки кофе. Кофемашина сохраняет все богатство аромата и гарантирует исключительный вкус напитка в каждой чашке.

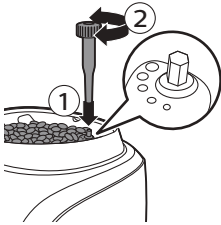

- С усилием нажмите регулятор степени помола, а затем поворачивайте его постепенно, деление за делением.
- На выбор доступны 5 различных настроек степени помола. Чем тоньше помол, тем крепче получается кофе.
- Разница станет заметной после заварки 2–3 чашек кофе с новыми настройками.

Предупреждение! Не поворачивайте регулятор степени помола более чем на одну ступень одновременно во избежание повреждения кофемолки.

Регулировка объема кофе с помощью функции памяти

Размер порции кофе можно отрегулировать по вашему вкусу и в соответствии с размером чашек. Кнопку приготовления эспрессо можно запрограммировать.

- 1 Поставьте одну чашку под носик выхода кофе.
- 2 Нажмите и удерживайте кнопку приготовления эспрессо. Когда кофемашина начнет молоть кофейные зерна, отпустите кнопку.
 - Кнопка приготовления двух чашек кофе и кнопка включения/выключения начнут медленно мигать.
- 3 Как только чашка будет заполнена нужным количеством кофе, нажмите кнопку приготовления эспрессо.

Кофемашина автоматически сохранит новую установку.

Регулировка объема капучино с помощью функции памяти

Размер порции кофе можно отрегулировать по вашему вкусу и в соответствии с размером чашек. Кнопку приготовления капучино можно запрограммировать.

- 1 Поставьте чашку под носик выхода кофе.
- 2 Нажмите и удерживайте кнопку приготовления капучино. Когда кофемашина начнет молоть кофейные зерна, отпустите кнопку.
 - Кнопка приготовления двух чашек кофе и кнопка включения/выключения начнут медленно мигать.
- 3 Как только чашка будет заполнена нужным количеством молока, повторно нажмите кнопку приготовления капучино.

Кофемашина автоматически сохранит новую установку.

Очистка и уход

Регулярная очистка и удаление накипи продлевают срок службы кофемашины и гарантируют оптимальное качество и вкус кофе.

Предупреждение! Не используйте для очистки кофемашины губки с абразивным покрытием, абразивные или агрессивные чистящие средства.

Предупреждение! Перед тем как приступить к очистке кофемашины, обязательно отключите ее от электросети и дайте ей остыть.

Примечание. Съемные детали кофемашины не предназначены для очистки в посудомоечной машине. Промывайте их под струей воды.

Быстрая очистка системы подачи молока

Примечание. После приготовления капучино необходимо выполнить быструю очистку системы подачи молока.

- 1 Поставьте чашку под автоматический вспениватель молока.
- 2 Поверните диск управления так, чтобы он указывал на значок горячей воды.
- 3 Позвольте кофемашине подавать ГОРЯЧУЮ ВОДУ в течение 5 секунд.
- 4 Чтобы прекратить подачу горячего молока, поверните диск управления так, чтобы он указывал на один из значков кофейных зерен.

Очистка автоматического вспенивателя молока (ежедневная)

- 1 Поставьте чашку под автоматический вспениватель молока.
- 2 Вставьте всасывающую трубку в чашку со свежей водой.
- 3 Поверните диск управления так, чтобы он указывал на значок пара/чистого молока.
- 4 Позвольте кофемашине подавать горячую воду в течение 5 секунд.
- 5 Чтобы прекратить подачу горячего молока, поверните диск управления так, чтобы он указывал на один из значков кофейных зерен.

Полная очистка сосуда для молока с помощью средства для очистки контура молока (раз в месяц)

Ежемесячная очистка автоматического вспенивателя молока

Ежемесячная очистка вспенивателя молока состоит из двух последовательно выполняемых циклов очистки. Для первого цикла требуется средство для очистки контура молока Saeco, растворенное в воде, для второго — только вода для промывки контура.

Внимание! Если кофемашину недавно использовали, трубка выхода пара и вспениватель молока могут быть горячими.

Примечание. Перед началом процедуры убедитесь, что резервуар для воды заполнен до отметки MAX.

Цикл очистки с помощью средства для очистки контура молока и воды

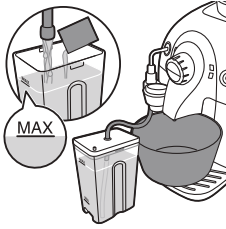

- 1 Влейте содержимое пакета со средством для очистки контура молока Saeco в сосуд для молока и наполните сосуд водой до отметки MAX. Накройте сосуд для молока крышкой.
- 2 Вставьте всасывающую трубку другим концом в сосуд для молока так, чтобы она коснулась дна сосуда.
- 3 Поставьте большую емкость под носик подачи молока.
- 4 Поверните диск управления так, чтобы он указывал на значок пара/чистого молока.
 - Машина выдаст средство для чистки через носик для подачи молока.
- 5 Позвольте кофемашине подавать воду до тех пор, пока не загорится индикатор заполненности резервуара для воды.
- 6 Отсоедините от кофемашины всасывающую трубку. Тщательно промойте сосуд для молока и заполните его чистой водой до отметки MAX.
- 7 Повторите шаги 3–6.

Очистка деталей автоматического вспенивателя молока

Автоматический вспениватель молока можно разобрать. Он состоит из четырех частей:

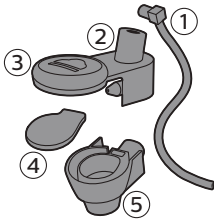

- 1 Всасывающая трубка
- 2 Крышка вспенивателя молока
- 3 Резиновое кольцо
- 4 Вспениватель молока
- 5 Резиновая крышка

Очистка автоматического вспенивателя молока

- 1 Снимите автоматический вспениватель молока с трубки выхода пара.

Внимание! Если кофемашину недавно использовали, трубка выхода пара и вспениватель молока могут быть горячими.

- 2 Снимите с крышки вспенивателя молока всасывающую трубку.

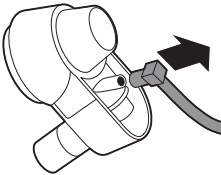

- 3 Снимите с автоматического вспенивателя молока резиновое кольцо.

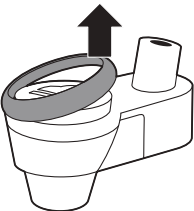

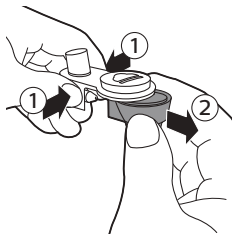

- 4 Чтобы снять автоматический вспениватель молока, нажмите на его боковые стороны (1) и потяните, слегка покачивая из стороны в сторону (2).



- 5 Снимите резиновую крышку со вспенивателя молока.
6 Промойте компоненты теплой водой.

Примечание. Эти компоненты также можно мыть в посудомоечной машине.

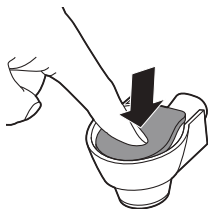

- 7 Чтобы собрать вспениватель молока, наденьте на него резиновую крышку, нажав в середине. Убедитесь в том, что крышка надета правильно.

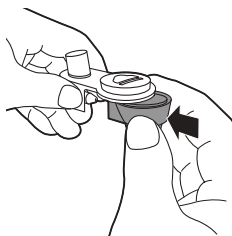

- 8 Прикрепите автоматический вспениватель молока к крышке вспенивателя молока. Когда обе части встанут на место, вы услышите щелчок.

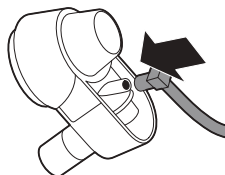

- 9 Вставьте всасывающую трубку в автоматический вспениватель молока.

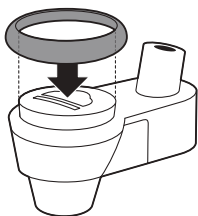

10 Снова наденьте резиновое кольцо на автоматический вспениватель молока.

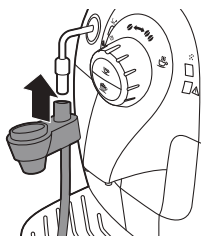

11 Снова прикрепите автоматический вспениватель молока к трубке выхода горячей воды/пара.

Очистка варочной группы

Предупреждение! Не очищайте варочную группу в посудомоечной машине, а также не используйте для очистки жидкость для мытья посуды или другие чистящие средства.

Очищайте варочную группу еженедельно.

- 1 Выключите кофемашину и отключите ее от электросети.
- 2 Извлеките контейнер для кофейной гущи из кофемашины.

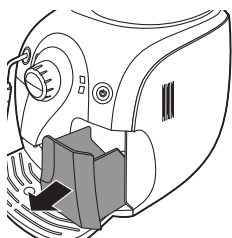

3 Откройте эксплуатационную крышку.

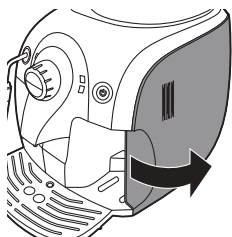

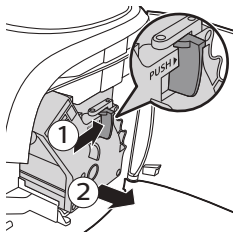

- 4 Нажмите кнопку PUSH и потяните за ручку варочной группы, чтобы извлечь ее из кофемашины.

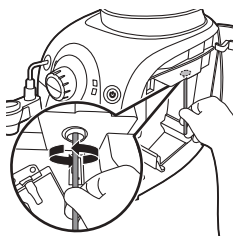

- 5 Очистите выходное отверстие для кофе при помощи ручки ложки или другой кухонной принадлежности с закругленным наконечником.
6 Протрите внутреннюю поверхность кофемашины влажной тканью.

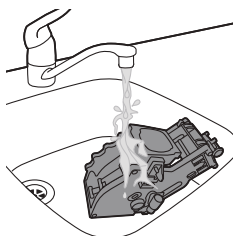

- 7 Промойте внешнюю поверхность варочной группы под струей теплой воды.

Предупреждение! Не используйте жидкие или любые другие чистящие средства для очистки варочной группы.

Предупреждение! Не протирайте варочную группу сухой тканью во избежание скопления волокон внутри. После очистки стряхните оставшуюся воду с варочной группы или высушите ее на открытом воздухе.

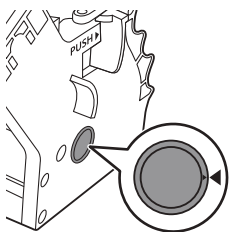

- 8 Прежде чем установить варочную группу обратно в кофемашину, убедитесь, что два значка-указателя на боковой панели совпадают. Если они не совпадают, выполните следующие действия.

- Убедитесь, что рычаг соприкасается с основанием варочной группы.

- 9 Убедитесь, что фиксатор варочной группы находится в правильном положении.

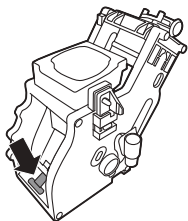

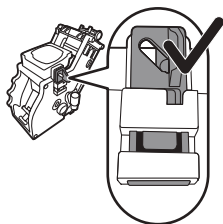

- Для правильной установки фиксатора поднимайте его до крайнего верхнего положения.

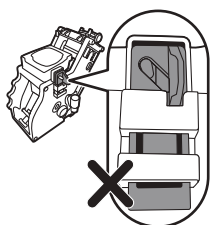

Примечание. Если фиксатор по-прежнему находится внизу, то он расположен неправильно.

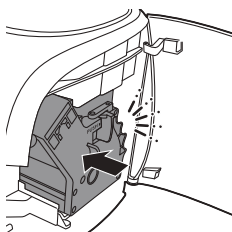

- 10 Задвиньте варочную группу обратно в кофемашину по направляющим пазам до щелчка.

Предупреждение! Не нажимайте кнопку PUSH.

- 11 Закройте эксплуатационную крышку.

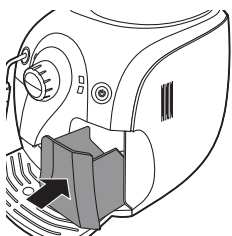

- 12 Задвиньте контейнер для кофейной гущи обратно в кофемашину.

Смазка

Для оптимальной производительности кофемашины необходимо смазывать варочную группу. Периодичность смазывания указана в таблице ниже. За поддержкой обращайтесь на наш веб-сайт: www.philips.com/support.

Использование	Количество приготовленных порций в день	Периодичность смазывания
Редкое	1-5	Каждые 4 месяца
Обычное	6-10	Каждые 2 месяца
Частое	>10	Ежемесячно

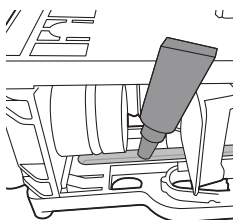
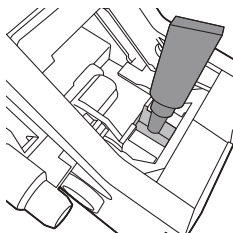

- 1 Выключите кофемашину и отключите ее от электросети.
- 2 Снимите варочную группу и промойте ее чуть теплой водой, как указано в разделе «Еженедельная очистка варочной группы».
- 3 Нанесите смазку тонким слоем на поверхность вала в нижней части варочной группы.

- 4 Обильно нанесите смазку на направляющие с каждой из сторон (см. рисунок).
- 5 Вставьте варочную группу, как указано в разделе «Еженедельная очистка варочной группы».

Смазочную трубку можно использовать несколько раз.

Очистка кофемашины от накипи

По мере использования кофемашины в ней накапливается накипь. Если индикатор очистки от накипи начал гореть ровным оранжевым светом, необходимо выполнить очистку кофемашины от накипи. Для очистки прибора используйте только специальное средство Philips Saeco. Средство Philips Saeco для очистки от накипи гарантирует оптимальную работу вашей кофемашины. Данное средство можно приобрести в интернет-магазине www.shop.philips.com/service.

Примечание. Использование других средств очистки от накипи может привести к повреждению кофемашины. Некоторое количество такого средства может не раствориться и остаться в воде.

Предупреждение! Запрещается пить воду с раствором для очистки от накипи, которой наполнен резервуар для воды, а также воду, которая поступает из кофемашины во время процедуры очистки от накипи.

Примечание. Дополнительные сведения по очистке от накипи см. на странице нашего веб-сайта по данной теме: www.philips.com/descale.

Процесс очистки

Процедура очистки от накипи занимает примерно 30 минут и состоит из цикла очистки от накипи и цикла промывки.

Подготовка к работе

- 1 Выключите кофемашину.

Предупреждение! Чтобы запустить очистку от накипи, следует выключить кофемашину.

- 2 Опорожните поддон для капель и установите обратно. Снимите автоматический вспениватель молока (при наличии).
- 3 Опорожните резервуар для воды и извлеките фильтр для очистки воды Intenza+ (при наличии). Влейте в резервуар для воды целую бутылку средства для очистки от накипи Philips/Saeco.
- 4 Добавьте в резервуар с раствором для очистки от накипи воду до отметки MAX.
- 5 Убедитесь, что диск управления указывает на значок кофейного зерна.
- 6 Поставьте емкость под трубкой выхода горячей воды/пара или под носиком выхода кофе.

Цикл очистки от накипи

- 1 Нажмите и удерживайте кнопки приготовления эспрессо и капучино в течение около 5 секунд.
 - Индикатор очистки от накипи будет медленно мигать оранжевым светом в процессе всего цикла очистки от накипи.

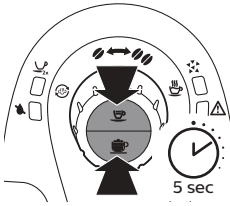

- 2 Поверните диск управления так, чтобы он указывал на значок горячей воды, и вскипятите воду. Оставьте кофемашину в режиме подачи горячей воды из трубки выхода горячей воды/пара на 10 секунд.
- 3 Установите диск управления так, чтобы он снова указывал на значок одного кофейного зерна. Подождите около 1 минуты, чтобы раствор для очистки от накипи подействовал.
- 4 Нажмите кнопку приготовления эспрессо, чтобы сварить чашку эспрессо. Подождите около 1 минуты, чтобы раствор для очистки от накипи подействовал.

Примечание. Во время процедуры очистки от накипи кофемолка отключена. При нажатии на кнопку приготовления эспрессо из кофемашины будет поступать только вода.

- 5 Повторяйте шаги 2–4, пока индикатор заполненности резервуара для воды не загорится ровным светом.

Цикл промывки

- 1 Извлеките из кофемашины резервуар для воды и промойте его под струей воды.
- 2 Наполните резервуар чистой водопроводной водой до отметки MAX и установите его обратно в кофемашину.
- 3 Опустошите большую емкость и поставьте ее обратно на поддон для капель под трубкой выхода горячей воды/пара.

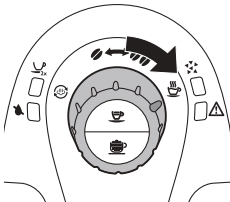

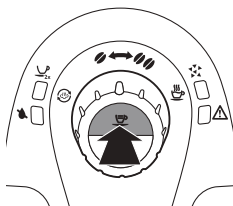

- 4 Нажмите кнопку приготовления эспрессо и приготовьте одну порцию. Повторите эту операцию дважды.

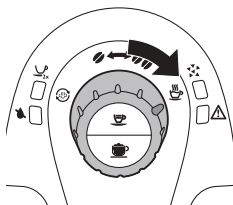

- 5 Поверните диск управления так, чтобы он указывал на значок горячей воды.
- 6 Оставьте прибор в режиме подачи горячей воды из трубки выхода горячей воды/пара до тех пор, пока индикатор заполненности резервуара для воды не загорится ровным светом.

Примечание. Для того чтобы прервать поступление воды, поверните диск управления так, чтобы он указывал на значок кофейного зерна. Чтобы вода продолжила поступать, поверните диск управления так, чтобы он снова указывал на значок горячей воды.

- 7 Извлеките поддон для капель, промойте его под струей воды и установите обратно.
- 8 Установите обратно автоматический вспениватель молока.
- 9 Снимите и промойте резервуар для воды.
- 10 Установите обратно фильтр для очистки воды Intenza+ (при наличии).
- 11 Наполните резервуар чистой водопроводной водой до отметки MAX и установите его обратно в кофемашину.
- 12 Нажмите кнопку включения/выключения, чтобы выключить кофемашину. После включения кофемашина будет снова готова к использованию.

Прерывание процесса очистки от накипи

Если кофемашине не удастся завершить процедуру очистки от накипи, для решения проблемы нажмите кнопку включения/выключения. Выполните следующие шаги, чтобы удостовериться, что кофемашина готова к приготовлению кофе.

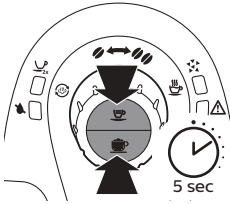

- 1 Нажмите и удерживайте кнопки приготовления эспрессо и капучино в течение около 5 секунд.
- 2 Извлеките поддон для капель, промойте его под струей воды и установите обратно.
- 3 Снимите и промойте резервуар для воды.
- 4 Наполните резервуар чистой водопроводной водой до отметки MAX и установите его обратно в кофемашину.
- 5 Нажмите кнопку приготовления эспрессо и приготовьте одну порцию. Повторите эту операцию дважды.
- 6 Поверните диск управления так, чтобы он указывал на значок горячей воды. Оставьте прибор в режиме подачи горячей воды из трубки выхода горячей воды/пара до тех пор, пока индикатор заполненности резервуара для воды не загорится ровным светом.
- 7 Извлеките поддон для капель, промойте его под струей воды и установите обратно.
- 8 Установите обратно автоматический вспениватель молока.
- 9 Снимите и промойте резервуар для воды.
- 10 Установите обратно фильтр для очистки воды Intenza+ (при наличии).
- 11 Наполните резервуар чистой водопроводной водой до отметки MAX и установите его обратно в кофемашину.
- 12 Нажмите кнопку включения/выключения, чтобы выключить кофемашину. После включения кофемашина будет снова готова к использованию.

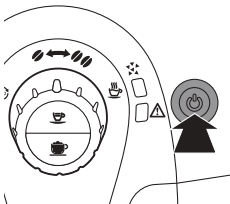

Значения сигналов индикаторов

- Кнопка включения/выключения горит ровным светом. Кофемашина готова к использованию.

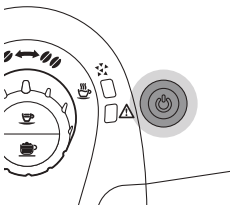

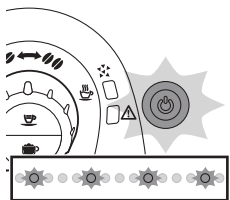

- Кнопка включения/выключения медленно мигает. Кофемашина разогревается или выполняет какую-либо операцию.

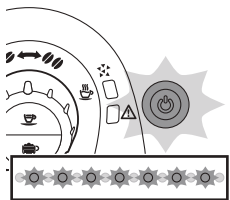

- Кнопка включения/выключения быстро мигает. Кофемашина перегрелась. Включите режим подачи одной чашки горячей воды, чтобы кофемашина остыла.

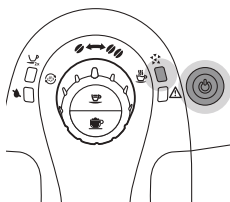

- Индикаторы очистки от накипи и кнопки включения/выключения горят ровным светом. Кофемашину необходимо очистить от накипи. Следуйте рекомендациям главы «Очистка кофемашины от накипи».

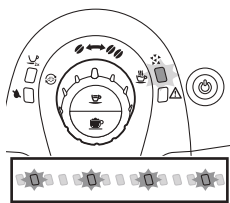

- Индикатор очистки от накипи медленно мигает. Цикл очистки кофемашины от накипи не завершен.

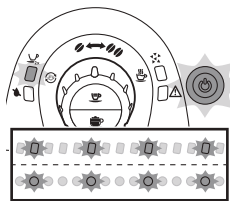

- Индикаторы кнопки приготовления двух чашек кофе и кнопки включения/выключения медленно мигают. Кофемашина программирует объем кофе для приготовления. Следуйте рекомендациям главы «Использование устройства», представленными в разделе «Регулировка объема кофе».

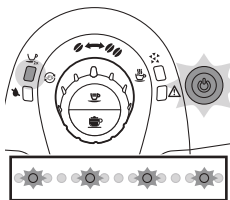

- Кнопка приготовления двух чашек кофе горит ровным светом, а кнопка включения/выключения медленно мигает. Кофемашина готовит 2 чашки кофе.

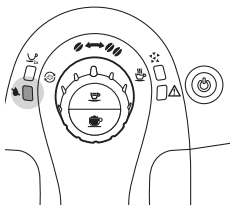

- Индикатор заполненности резервуара для воды горит ровным светом. Низкий уровень воды. Заполните резервуар свежей водой до уровня MAX.

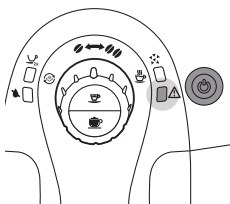

- Сигнальный индикатор горит ровным светом, а кнопка включения/выключения погасла. Контейнер для кофейной гущи переполнен. Очистите контейнер для кофейной гущи при включенной кофемашине. Перед тем как установить контейнер для кофейной гущи обратно, убедитесь, что сигнальный индикатор мигает.

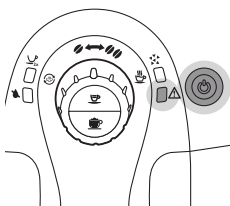

- Сигнальный индикатор и кнопка включения/выключения горят ровным светом. Контейнер для кофейных зерен пуст. Заполните контейнер для кофейных зерен.

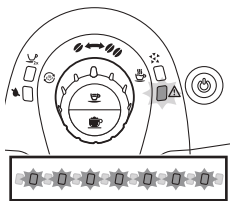

- Сигнальный индикатор быстро мигает. Во внутреннем контуре отсутствует вода. Поверните диск управления так, чтобы он указывал на значок горячей воды, и оставьте кофемашину в режиме подачи воды до тех пор, пока струя не станет ровной. См. главу «Подготовка прибора к работе», раздел «Нагрев кофемашины». Выполните шаги 3 и 4.

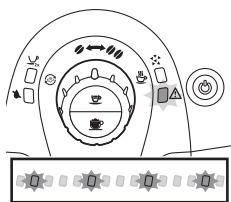

- Сигнальный индикатор медленно мигает. Варочная группа установлена некорректно, контейнер для кофейной гущи не вставлен, сервисная дверца не закрыта или диск управления установлен неверно. Убедитесь, что варочная группа и контейнер для кофейной гущи установлены правильно, сервисная дверца закрыта, а диск управления находится в нужном положении. Если не удастся извлечь варочную группу или установить ее обратно, выключите и снова включите кофемашину.

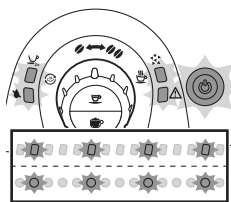

- Все индикаторы одновременно медленно мигают. Кофемашина неисправна. Выключите кофемашину на 30 секунд, затем снова включите ее. Повторите это действие два или три раза. Если кофемашина не работает, обратитесь в центр поддержки потребителей Philips в вашей стране.

Поиск и устранение неисправностей

Данный раздел посвящен наиболее распространенным проблемам, с которыми вы можете столкнуться при использовании кофемашины. Если не удастся самостоятельно справиться с возникшими проблемами, ознакомьтесь с ответами на часто задаваемые вопросы на веб-сайте www.philips.com/support или обратитесь в центр поддержки потребителей Philips в вашей стране.

Проблема	Причина	Способы решения
Под кофемашиной собирается вода.	Поддон для капель переполнен.	Очистите поддон для капель после появления индикатора в поддоне. Обязательно очищайте поддон для капель перед началом процедуры удаления накипи.
	Кофемашина не установлена на ровной горизонтальной поверхности.	Для правильной работы индикатора поддона для капель поместите кофемашину на горизонтальную поверхность.
Кофемашина не включается.	Кофемашина не подключена к электросети.	Убедитесь, что маленький штекер вставлен в розетку. Подключите кофемашину к электросети и включите ее.
Процедура очистки кофемашины от накипи не завершена.	Процесс очистки от накипи не был завершен или был выполнен в неправильном порядке.	Нажмите кнопку включения/выключения. Запустите процедуру очистки от накипи заново или выполните инструкции из главы «Очистка кофемашины от накипи», раздела «Прерывание процесса очистки от накипи».
Кофе недостаточно горячий.	Вы используете холодные чашки.	Подогрейте чашки, ополоснув их горячей водой.

	Вы добавляете в напиток молоко.	При добавлении теплого или холодного молока температура кофе в любом случае снижается.
Температура кофе со временем снижается.	Кофемашину давно не очищали от накипи.	Проведите очистку кофемашины от накипи.
Из трубки выхода горячей воды/пара не поступает горячая вода или пар.	Трубка выхода горячей воды/пара засорена.	Проверьте, не засорилось ли отверстие трубки выхода горячей воды/пара. Если отверстие засорилось, прочистите его с помощью булавки.
	Автоматический вспениватель молока может быть загрязнен.	Очистите автоматический вспениватель молока.
	Замените фильтр для очистки воды (при наличии).	Извлеките фильтр для очистки воды и снова попытайтесь подать горячую воду. Если у вас получилось это сделать, замените фильтр для очистки воды.
Слишком мало пены или слишком жидкий кофе.	Кофемолка настроена на грубый помол.	Отрегулируйте кофемолку, установив более тонкий помол.
	Неправильно подобрана кофейная смесь.	Используйте другую кофейную смесь.
	Кофемашина выполняет самостоятельную регулировку.	Приготовьте несколько чашек кофе.
	Варочная группа загрязнена.	Очистите варочную группу.
Не удастся извлечь варочную группу.	Варочная группа расположена неправильно.	Закройте сервисную дверцу. Выключите кофемашину и включите ее снова. Дождитесь появления экрана о готовности кофемашины к работе и затем снимите варочную группу.
	Контейнер для кофейной гущи не снят.	Перед снятием варочной группы снимите контейнер для кофейной гущи.
	Процедура очистки кофемашины от накипи не завершена.	Нельзя извлекать варочную группу во время процедуры очистки от накипи. Сначала следует завершить процедуру очистки от накипи и только затем снимать варочную группу.
Не удастся вставить варочную группу.	Варочная группа расположена неправильно.	Перед установкой на место варочная группа не была установлена в положение ожидания. Убедитесь, что рычаг соприкасается с основанием варочной группы. Также убедитесь, что фиксатор варочной группы находится в правильном положении.

		Установите поддон для капель и контейнер для кофейной гущи обратно в кофемашину. Не устанавливайте варочную группу обратно в кофемашину. Закройте сервисную дверцу, а затем включите и выключите кофемашину. Затем попробуйте вставить варочную группу на место.
Кофемашина измельчает кофейные зерна, но не готовит кофе.	Выбран слишком тонкий помол.	Отрегулируйте кофемолку, установив более грубый помол.
	Варочная группа загрязнена.	Очистите варочную группу.
	Носик выхода кофе засорен.	Очистите носик выхода кофе и его отверстия, используя ершик.
	Выходное отверстие для кофе засорено.	Очистите выходное отверстие для кофе при помощи ручки ложки или используя многофункциональный инструмент.
Кофе получается некрепким.	Кофемолка настроена на грубый помол.	Настройте керамическую кофемолку на более тонкий помол (см. главу «Использование устройства», раздел «Регулировка степени помола»).
	Кофемашина выполняет самостоятельную регулировку.	Приготовьте несколько порций кофе, чтобы настроить кофемашину на установленную степень помола.
	Неправильно подобрана кофейная смесь.	Используйте другой тип кофейных зерен.
Лоток для капель заполняется слишком быстро.	Это нормально. Для промывки внутренних контуров и варочной группы кофемашина использует воду. Часть этой воды выходит из внутренних систем и попадает в поддон для капель.	Когда в поддоне для капель загорается индикатор, то поддон необходимо очистить.
		Поставьте чашку под носик подачи для сбора воды после промывки.
		Возможно, засорена варочная группа или каналы в задней или нижней части варочной группы. Промойте варочную группу теплой водой и аккуратно очистите верхний фильтр. Также очистите внутренние детали кофемашины мягкой влажной тканью.
В чашку поступило недостаточное количество кофе.	Во внутреннем контуре отсутствует вода.	Возможно, во внутренний контур попал воздух. Промойте внутренний контур кофемашины, установив диск управления так, чтобы он указывал на значок горячей воды, и подождите, пока из кофемашины не поступит некоторое количество горячей воды.

	Объем порции напитка изменился.	Отрегулируйте объем порции с помощью функции памяти.
	Варочная группа загрязнена.	Очистите варочную группу (см. главу «Очистка и уход», раздел «Очистка варочной группы»).
Не удается получить молочную пену.	Автоматический вспениватель молока загрязнен, неправильно собран или неправильно установлен.	Очистите автоматический вспениватель молока и убедитесь в том, что он собран и установлен правильно.
	Используемое молоко не пригодно для взбивания.	Объем и качество пены зависят от типа молока. Коровье молоко средней жирности и цельное коровье молоко обеспечивают хороший результат.

Утилизация

- Этот символ означает, что продукт не может быть утилизирован вместе с бытовыми отходами (2012/19/EC).
- Соблюдайте правила своей страны по отдельному сбору электрических и электронных изделий. Правильная утилизация поможет предотвратить негативное воздействие на окружающую среду и здоровье человека.

Гарантия и поддержка

Для получения поддержки или информации посетите веб-сайт www.saeco.com/support или ознакомьтесь с информацией на гарантийном талоне.

Для получения поддержки или информации звоните по телефону горячей линии Philips Saeco в вашей стране. Контактную информацию можно найти в отдельном гарантийном талоне или на сайте www.saeco.com/support.

Заказ продукции для обслуживания

- Фильтр для очистки воды Intenza+ (CA6702)
- Средство для смазки (HD5061)
- Средство для очистки от накипи (CA6700)

Функция	Значение/расположение
Номинальное напряжение	За эксплуатационной крышкой
Энергопотребление	За эксплуатационной крышкой
Размер (Ш x В x Г)	295 мм x 325 мм x 420 мм
Вес	6,9 кг
Материал	Пластик
Длина шнура	0,8–1,2 м

60 Русский

Емкость резервуара для воды	1000 мл
Размер чашки	До 95 мм
Вместимость контейнера для кофейных зерен	170 г
Вместимость контейнера для кофейной гущи	8 брикетов
Давление, создаваемое насосом	15 бар
Бойлер	Нержавеющая сталь
Системы безопасности	Плавкий предохранитель

Изготовитель: "Филипс Консьюмер Лайфстайл Б.В.", Туссендиепен 4, 9206 АД, Драхтен, Нидерланды.

Импортер на территорию России и Таможенного Союза принимает претензии потребителей в случаях, предусмотренных Законом РФ «О защите прав потребителей» 07.02.1992 N 2300-1», в отношении товара, приобретенного на территории Российской Федерации.

Импортер на территорию России и Таможенного Союза: ООО "ФИЛИПС", Российская Федерация, 123022 г. Москва, ул. Сергея Макеева, д.13, тел. +7 495 961-1111

Для бытовых нужд

Зміст

Вступ	62
Важлива інформація	62
Увага!	62
Увага	63
Електромагнітні поля (ЕМП)	63
Огляд машини (рис. 1)	63
Перше встановлення	64
Встановлення машини	64
Наповнення резервуара для води	65
Наповнення ємності для кавових зерен	66
Нагрівання машини	66
Встановлення фільтра для води Intenza+	67
Використання машини	68
Приготування 1 або 2 чашок еспресо	68
Приготування напоїв із молоком	68
Приготування капучино	69
Приготування спіненого молока	70
Гаряча вода	70
Налаштування машини	71
Налаштування ступеня помелу	71
Налаштування об'єму кави за допомогою функції МЕМО (ПАМ'ЯТЬ)	71
Налаштування об'єму капучино за допомогою функції МЕМО (ПАМ'ЯТЬ)	71
Чищення та догляд	72
Швидке очищення системи подачі молока	72
Щоденне очищення автоматичного спінювача молока	72
Щомісячне повне очищення кухля для молока за допомогою засобу для очищення контуру молока	72
Очищення блока заварювання	75
Змащування	77
Видалення накипу з машини	78
Процедура видалення накипу	78
Приготування	78
Цикл видалення накипу	79
Цикл споліскування	79
Переривання процесу видалення накипу	80
Значення сигналів індикаторів	81
Усунення несправностей	83
Утилізація	86
Гарантія та підтримка	86
Замовлення засобів для догляду	86
Технічні характеристики	86

Вступ

Шановний клієнте! Дякуємо, що придбали автоматичну еспресо-машину Philips 2100! Щоб повною мірою скористатися підтримкою, яку пропонує компанія Philips, зареєструйте свій продукт на веб-сайті www.philips.com/welcome. За допомогою цієї машини ви зможете готувати каву еспресо з цілих кавових зерен. Вона також може розпилювати пару й гарячу воду. У цьому посібнику користувача ви знайдете всю інформацію, необхідну для встановлення, використання та забезпечення оптимальної роботи машини.

Докладнішу інформацію про продукт і відеоролики з інструкціями шукайте на нашому веб-сайті: www.philips.com/support.

Важлива інформація

Цю машину обладнано захисними механізмами. Але все одно уважно ознайомтеся з інструкціями з техніки безпеки та використовуйте машину лише згідно з ними, щоб уникнути травмування чи пошкодження внаслідок неправильного використання. Зберігайте цей посібник користувача для майбутньої довідки.

Увага!

- Підключіть машину до настінної розетки, у якій напруга відповідає технічним характеристикам машини.
- Розетка, до якої ви підключаєте машину, повинна мати заземлення.
- Стежте за тим, щоб шнур живлення не звисав зі стола чи робочої стійки й не торкався гарячих поверхонь.
- Не занурюйте машину, штепсельну вилку або шнур живлення у воду, інакше вас може вразити електричним струмом.
- Уникайте потрапляння рідини на з'єднувач шнура живлення.
- Не направляйте струмінь гарячої води на частини тіла: це може призвести до опіків.
- Не торкайтеся гарячих поверхонь. Беріть машину лише за ручки.
- Витягніть штепсель із настінної розетки, щоб вимкнути машину:
 - якщо виникне несправність у роботі машини;
 - якщо машина не використовується протягом тривалого часу;
 - перед очищенням машини.
- Тягніть за вилку, а не за шнур живлення.
- Не торкайтеся штепсельної вилки вологими руками.
- Не користуйтеся машиною, якщо штепсельну вилку, шнур живлення або сам пристрій пошкоджено..
- Не переробляйте жодним чином машину або шнур живлення.
- Ремонтуйте машину лише в авторизованих сервісних центрах Philips, щоб уникнути небезпеки..
- Ця машина не призначена для використання дітьми до 8 років.

- Цією машиною можуть користуватися діти віком від 8 років і особи з послабленими відчуттями, фізичними або розумовими здібностями чи без належного досвіду та знань за умови, що використання відбувається під наглядом або їм було проведено інструктаж щодо того, як безпечно користуватися машиною, і вони усвідомлюють можливі ризики.
- Не дозволяйте дітям (навіть старшим за 8 років) виконувати очищення та технічне обслуговування без нагляду дорослих.
- Тримайте машину та шнур живлення подалі від дітей віком до 8 років.
- Дорослі мають стежити, щоб діти не бавилися машиною.
- У жодному разі не вставляйте пальці або інші предмети в кавомолку.

Увага

- Ця машина призначена виключно для звичайного побутового використання. Вона не призначена для використання на службових кухнях у магазинах, офісах, на фермерських господарствах і в інших виробничих умовах.
- Завжди ставте машину на рівну та стійку поверхню. Тримайте її у вертикальному положенні, навіть під час транспортування..
- Не ставте машину на гарячі поверхні, поблизу від гарячих печей, нагрівачів або інших подібних джерел тепла.
- Завжди засипайте в бункер лише смажені кавові зерна. Мелена або розчинна кави, сирі кавові зерна, а також інші речовини можуть пошкодити машину, якщо потраплять у бункер для кавових зерен.
- Перш ніж встановлювати чи виймати будь-які частини, дайте машині охолонути. Нагрівні поверхні можуть залишатися гарячими певний час після використання.
- Не наливайте в резервуар для води теплу, гарячу або газовану воду, оскільки це може пошкодити резервуар і машину.
- Не використовуйте для очищення машини жорсткі губки, абразивні засоби й агресивні рідини, як-от бензин чи ацетон. Достатньо м'якої тканини, зволоженої водою.
- Регулярно чистьте машину від накипу. Машина сама підкаже вам, коли необхідно видалити накип. Якщо не виконати цю операцію, вона перестане працювати належним чином. У такому разі ремонт не покривається гарантією.
- Не піддавайте машину дії мінусових температур (менше 0 °C). Залишки води в системі нагрівання можуть замерзнути й пошкодити машину.
- Не залишайте воду в резервуарі, якщо машина не використовується впродовж тривалого часу. Вода може зіпсуватися. Щоразу заливайте в машину свіжу воду.

Електромагнітні поля (ЕМП)

Цей пристрій Philips відповідає всім чинним стандартам і правовим нормам, що стосуються впливу електромагнітних полів.

Огляд машини (рис. 1)

- 1 Панель керування
- 2 Піктограма пари/очищення системи подачі молока

- 3 Диск керування
- 4 Піктограми міцності кави
- 5 Кнопка ESPRESSO (ЕСПРЕСО), функція MEMO (ПАМ'ЯТЬ)
- 6 Кнопка CAPPUCCINO (КАПУЧИНО), функція MEMO (ПАМ'ЯТЬ)
- 7 Піктограма гарячої води
- 8 Індикатор видалення накипу
- 9 Індикатор попередження
- 10 Індикатор двох чашок/пам'яті
- 11 Індикатор спорожнення резервуара для води
- 12 Кнопка живлення з підсвіткою
- 13 Трубка подачі гарячої води/пари із захисною ручкою
- 14 Резервуар для води
- 15 Вузол подачі кави
- 16 Автоматичний спінювач молока
- 17 З'єднувальна трубка для молока
- 18 Всмоктувальна трубка
- 19 Насадка на кухоль для молока
- 20 Ніпельний отвір насадки на кухоль для молока
- 21 Кухоль для молока
- 22 Індикатор заповнення лотка для крапель
- 23 Кришка лотка для крапель
- 24 Лоток для крапель
- 25 Контейнер для меленої кави
- 26 Блок заварювання
- 27 Дверцята для обслуговування
- 28 Регулятор помелу
- 29 Керамічна кавомолка
- 30 Ємність для кавових зерен
- 31 Інструмент регулювання ступеня помелу
- 32 Кришка ємності для кавових зерен

Перше встановлення

Встановлення машини

- 1 Зніміть із машини весь пакувальний матеріал.
- 2 Поставте машину на стіл або робочу поверхню подалі від крана, раковини та джерел тепла.

Примітка. Залиште принаймні 15 см вільного простору над машиною, за нею та з обох її боків.

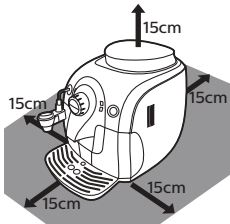

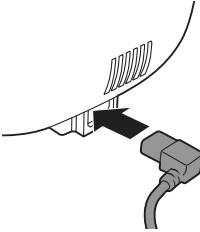

- 3 Вставте малий штекер у роз'єм на задній панелі машини.
- 4 Вставте вилку в розетку.

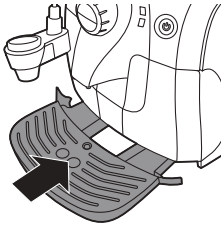

- 5 Зніміть захисну етикетку з лотка для крапель і вставте його в напрямні пази на передній частині машини.

Примітка. Лоток для крапель потрібно вставити повністю.

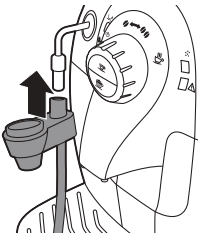

- 6 Вставте автоматичний спінювач молока.

Наповнення резервуара для води

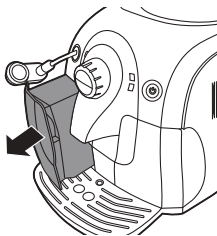

- 1 Поверніть автоматичний спінювач молока вліво.
- 2 Вийміть резервуар для води з машини.
- 3 Сполосніть резервуар водою під краном.

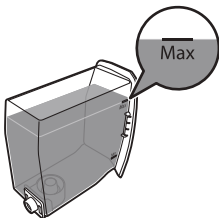

- 4 Наповніть резервуар холодною водою з-під крана до позначки MAX (МАКС.).
- 5 Вставте резервуар для води назад у машину.

Наповнення ємності для кавових зерен

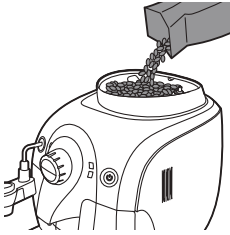

- 1 Наповніть відповідну ємність кавовими зернами для приготування еспресо.

Примітка. Використовуйте лише кавові зерна для приготування еспресо. Не засипайте в бункер мелену каву, сирі або карамелізовані кавові зерна, оскільки вони можуть пошкодити машину.

- 2 Накрийте ємність для кавових зерен кришкою.

Нагрівання машини

Під час першого нагрівання свіжа вода тече по внутрішніх контурах для нагрівання машини. Це триває кілька секунд.

- 1 Поставте велику чашку під трубку подачі гарячої води/пари та носик подачі кави. Перевірте, чи повернуто диск керування до однієї з піктограм міцності кави.
- 2 Натисніть кнопку живлення.

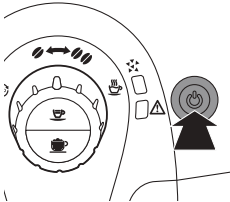

- 3 Коли індикатор попередження швидко блиматиме, поверніть диск керування до піктограми гарячої води та зачекайте кілька секунд.
 - Індикатор попередження згасне, а з трубки подачі гарячої води/пари або автоматичного спінювача молока вийде трохи води.

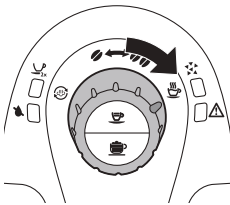

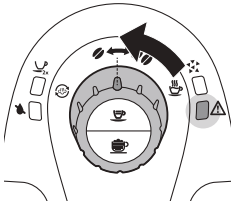

- 4 Через кілька секунд, коли гаряча вода перестане виходити з трубки подачі гарячої води/пари, а індикатор попередження повільно заблимає, поверніть диск керування назад до піктограми з одним кавовим зерном.
- Машина нагрівається, а кнопка живлення повільно блимає.
 - Коли машина нагріється, вона виконає цикл автоматичного споліскування для очищення внутрішніх контурів свіжою водою. Вода витікатиме з носика подачі кави.
 - Коли кнопка живлення почне неперервно світитися, це означатиме, що машина готова до циклу промивання вручну.

Примітка. Можна зупинити цикл автоматичного споліскування, натиснувши кнопку ESPRESSO (ЕСПРЕССО) або CAPPUCCINO (КАПУЧІНО).

Примітка. Цикл автоматичного споліскування також відбувається через 60 хвилин після переходу пристрою в режим очікування або вимкнення.

Встановлення фільтра для води Intenza+

Рекомендуємо встановити фільтр для води Intenza+, оскільки він запобігає утворенню накипу в машині. Фільтр для води Intenza+ можна придбати окремо. Докладніше читайте в розділі "Замовлення засобів для догляду" глави "Гарантія та підтримка".

- 1 Вийміть малий білий фільтр із резервуара для води та зберігайте його в сухому місці.

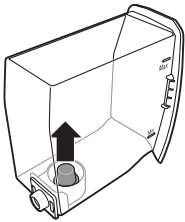

Примітка. Збережіть малий білий фільтр для подальшого використання. Він знадобиться для видалення накипу.

- 2 Вийміть фільтр з упаковки та занурте його в холодну воду отвором догори. Легенько натисніть із боків фільтра, щоб випустити бульбашки повітря.



- 3 Поверніть регулятор фільтра до налаштування, що відповідає жорсткості води у вашій місцевості.
- a Дуже м'яка вода/м'яка вода
 - b Жорстка вода (за замовчуванням)
 - c Дуже жорстка вода

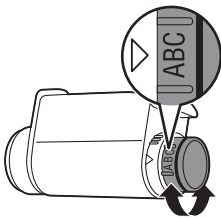

Примітка. Жорсткість води можна перевірити за допомогою відповідної тестової стрічки.

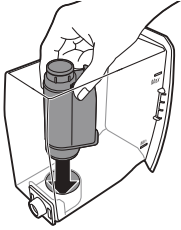

- 4 Установіть фільтр у пустий резервуар для води. Натисніть на нього донизу, щоб він не міг рухатися.
- 5 Наповніть резервуар свіжою водою до позначки MAX (МАКС.) і вставте його в машину.
- 6 Нехай машина готуватиме гарячу воду, доки резервуар для води не спорожниться. Див. розділ "Гаряча вода" глави "Використання машини".
- 7 Наповніть резервуар свіжою водою знову до позначки MAX (МАКС.) і вставте його назад у машину.
 - Кнопка живлення почне неперервно світитися.
 Машина готова до використання.

Використання машини

Щоб готувати ідеальну каву еспресо, машина регулярно споліскує внутрішні контури водою. Такий цикл автоматичного споліскування також відбувається через 60 хвилин після переходу пристрою в режим очікування або вимкнення. Під час цього циклу певна кількість води витікає через внутрішні контури безпосередньо в лоток для крапель. Регулярно спорожнюйте лоток для крапель.

Приготування 1 або 2 чашок еспресо

- 1 Переконайтеся, що індикатор кнопки живлення неперервно світиться зеленим світлом, а диск керування вказує на піктограму необхідної міцності кави.
- 2 Поставте 1 або 2 чашки під носик подачі кави.
- 3 Виберіть міцність кави, повернувши диск у напрямку одного або двох зерен. Два зерна означають міцніший смак.
- 4 Натисніть кнопку ESPRESSO (ЕСПРЕСО).

Примітка. Цикл приготування кави можна зупинити будь-коли. Просто натисніть ту саму кнопку, яку ви натиснули для запуску приготування кави.

- Натисніть кнопку ESPRESSO (ЕСПРЕСО), щоб приготувати 1 чашку кави.
- Натисніть кнопку ESPRESSO (ЕСПРЕСО) двічі, щоб приготувати 2 чашки кави.
- Під час приготування 2 чашок кави світиться відповідний індикатор. Машина мелє необхідну кількість кавових зерен для однієї чашки, потім наповнює обидві чашки до половини. Після цього машина знову мелє кавові зерна для однієї чашки та заповнює обидві чашки повністю.

Примітка. Якщо машину залишити в режимі очікування, вона автоматично вимкнеться через 60 хвилин.

Приготування напоїв із молоком

Примітка. Щоб забезпечити найкраще спінювання, використовуйте холодне молоко з температурою приблизно 5 °C та вмістом білка не нижче 3%. Можна використовувати незбиране, напівзнежирене, соєве або безлактозне молоко.

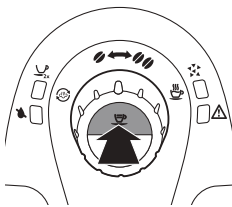

Приготування капучино

Увага! Небезпека опіку! Перед подачею можливі бризки гарячої води. Під час використання пари трубка подачі гарячої води/пари та автоматичний спінювач молока можуть бути гарячими. Беріть трубку подачі гарячої води/пари лише за захисну ручку.

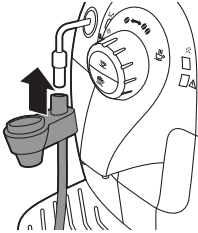

- 1 Приєднайте автоматичний спінювач молока до трубки подачі гарячої води/пари.

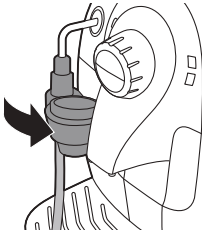

- 2 Поверніть трубку подачі гарячої води/пари разом з автоматичним спінювачем молока так, щоб останній торкнувся машини та перейшов у горизонтальне положення.
- 3 Зніміть кришку кухля для молока та залийте молоко в кухоль. Накрийте кухоль для молока кришкою.
- 4 Вставте інший кінець всмоктувальної трубки в кухоль для молока так, щоб вона торкнулася його дна.

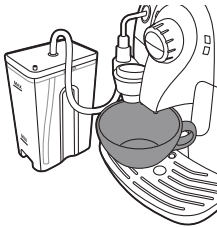

- 5 Поставте велику чашку під автоматичний спінювач молока та носик подачі кави.
- 6 Виберіть міцність кави, повернувши диск у напрямку одного або двох зерен. Два зерна означають міцніший смак.

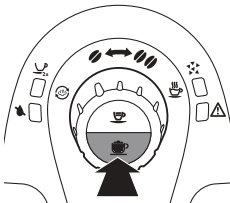

- 7 Натисніть кнопку CAPPUCCINO (КАПУЧИНО). Машина спочатку наливає молоко, а потім — каву.
 - Через кілька секунд машина припинить подачу.

Примітка. Щоб перервати цикл приготування кави, натисніть кнопку CAPPUCCINO (КАПУЧИНО) ще раз.

- 8 Щоб відрегулювати об'єм кави та молока, див. розділ "Регулювання об'єму кави й молока" глави "Налаштування машини".
- 9 Поставте чашку під автоматичний спінювач молока. Після приготування капучино включіть подачу гарячої води на 3–5 с. Інструкції див. у розділі "Швидке очищення системи подачі молока" глави "Чищення та догляд".
- 10 Зніміть з'єднувальну трубку для молока з автоматичного спінювача молока.

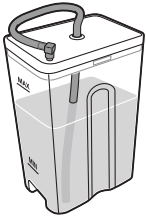

- 11 Приєднайте з'єднувальну трубку до ніпельного отвору на кришці контейнера для молока та поставте контейнер у холодильник.

Примітка. Після приготування напою з молоком очистьте систему шляхом подачі гарячої води протягом 5 с.

Приготування спіненого молока

Увага! небезпека опіку! Перед подачею можливі бризки гарячої води. Під час використання пари трубка подачі гарячої води/пари та автоматичний спінювач молока можуть бути гарячими. Беріть трубку подачі гарячої води/пари лише за захисну ручку.

- 1 Щоб спінити молоко, виконайте кроки 1–5 розділу "Приготування капучино" та поверніть диск у напрямку піктограми пари/очищення системи подачі молока.
- 2 Щоб зупинити спінювання молока, поверніть диск керування в напрямку піктограми з одним або двома кавовими зернами.

Гаряча вода

Увага! небезпека опіку! Перед подачею можливі бризки гарячої води. Використовуйте лише відповідну захисну ручку.

- 1 Переконайтеся, що кнопка живлення неперервно світиться. Якщо кнопка живлення повільно блимає, машина нагрівається.
- 2 Зніміть автоматичний спінювач молока. Захисна ручка має залишатися на трубці подачі гарячої води/пари.
- 3 Поставте чашку під трубку подачі гарячої води/пари.

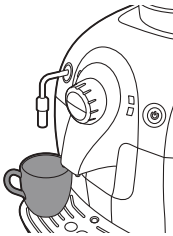

- 4 Поверніть диск керування до піктограми гарячої води.
 - З трубки подачі гарячої води/пари потече вода.

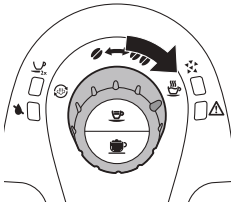

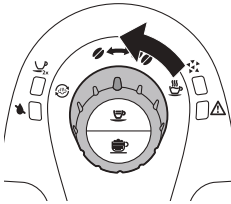

- 5 Поверніть диск керування назад до однієї з піктограм міцності кави, коли в чашці буде потрібна кількість гарячої води.

Налаштування машини

Щоб приготувати ідеальну каву на ваш смак, можна відрегулювати ступінь помелу та об'єм кави.

Налаштування ступеня помелу

Можна налаштувати ступінь помелу. Керамічна кавомолка гарантує чудовий рівномірний помел для кожної приготованої чашки кави. Вона повністю зберігає аромат і забезпечує ідеальний смак у кожній чашці.

- Натисніть на регулятор налаштування ступеня помелу, а потім повертайте його на одну поділку за раз.
- Доступні 5 ступенів помелу. Що менша точка, то міцнішою буде кава.
- Різниця стає помітною після приготування 2–3 чашок кави з новими налаштуваннями.

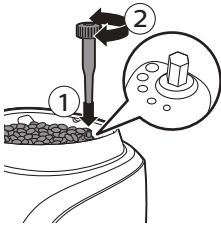

Увага! Не повертайте регулятор налаштування ступеня помелу більше, ніж на одну поділку за раз для запобігання пошкодженню кавомолки.

Налаштування об'єму кави за допомогою функції МЕМО (ПАМ'ЯТЬ)

Можна налаштувати об'єм кави та розмір чашок на свій смак. Кнопку ESPRESSO (ЕСПРЕСО) можна запрограмувати.

- 1 Поставте чашку під вузол подачі кави.
- 2 Натисніть і утримуйте кнопку ESPRESSO (ЕСПРЕСО). Відпустіть її, коли машина почне молоти кавові зерна.
 - Повільно заблимають індикатор 2 чашок і кнопка живлення.
- 3 Натисніть кнопку ESPRESSO (ЕСПРЕСО), коли чашка міститиме бажаний об'єм кави.

Машина автоматично зберігає нове налаштування.

Налаштування об'єму капучино за допомогою функції МЕМО (ПАМ'ЯТЬ)

Можна налаштувати об'єм кави та розмір чашок на свій смак. Кнопку CAPPUCCINO (КАПУЧИНО) можна запрограмувати.

- 1 Поставте чашку під вузол подачі кави.
- 2 Натисніть і утримуйте кнопку CAPPUCCINO (КАПУЧИНО). Відпустіть її, коли машина почне молоти кавові зерна.
 - Повільно заблимають індикатор 2 чашок і кнопка живлення.

- 3 Натисніть кнопку CAPPUCCINO (КАПУЧИНО) ще раз, коли чашка міститиме бажану кількість молока.

Машина автоматично зберігає нове налаштування.

Чищення та догляд

Регулярне чищення та видалення накипу подовжує термін служби машини та гарантує найкращу якість і смак кави.

Увага! Ніколи не використовуйте для чищення машини жорстких губок, абразивних засобів чи агресивних рідин для чищення.

Увага! Перш ніж чистити машину, завжди від'єднуйте її від мережі й дайте їй охолонути.

Примітка. Жодну зі знімних частин не можна мити в посудомийній машині. Сполісуйте їх під краном.

Швидке очищення системи подачі молока

Примітка. Після приготування капучино виконайте процедуру швидкого очищення системи подачі молока.

- 1 Поставте чашку під автоматичний спінювач молока.
- 2 Поверніть диск керування до піктограми гарячої води.
- 3 Подавайте ГАРЯЧУ ВОДУ протягом 5 с.
- 4 Щоб зупинити подачу гарячої води, поверніть диск керування в напрямку однієї з піктограм міцності кави.

Щоденне очищення автоматичного спінювача молока

- 1 Поставте чашку під автоматичний спінювач молока.
- 2 Вставте всмоктувальну трубку в чашку зі свіжою водою.
- 3 Поверніть диск керування до піктограми пари/очищення системи подачі молока.
- 4 Подавайте гарячу воду протягом 5 с.
- 5 Щоб зупинити подачу гарячої води, поверніть диск керування в напрямку однієї з піктограм міцності кави.

Щомісячне повне очищення кухля для молока за допомогою засобу для очищення контуру молока

Щомісячне очищення автоматичного спінювача молока

Щомісячне очищення спінювача молока складається з двох послідовних циклів. Перший цикл передбачає очищення за допомогою засобу для очищення контуру молока Saeco, розчиненого у воді, а другий – промивання контуру лише за допомогою води.

Увага! Якщо машина нещодавно використовувалась, парова трубка та спінювач молока можуть бути гарячими.

Примітка. Перш ніж розпочати очищення, наповніть резервуар для води до позначки MAX (МАКС.).

Цикл очищення з використанням води та засобу для очищення контуру молока

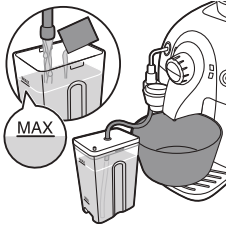

- 1 Висипте вміст пакета із засобом Saeco для очищення контуру молока в кувалку для молока та наповніть кувалку свіжою водою до позначки MAX (МАКС.). Накрийте кувалку для молока кришкою.
- 2 Вставте інший кінець всмоктувальної трубки в кувалку для молока так, щоб вона торкнулася його дна.
- 3 Поставте велику ємність під вузол подачі молока.
- 4 Поверніть диск керування до піктограми пари/очищення системи подачі молока.
 - З вузла подачі молока потече розчин для очищення.
- 5 Нехай машина подає воду, доки не засвітиться індикатор спорожнення резервуара для води.
- 6 Від'єднайте всмоктувальну трубку від машини. Ретельно промийте кувалку для молока та наповніть його свіжою водою до позначки MAX (МАКС.).
- 7 Повторіть кроки 3–6.

Очищення частин автоматичного спінювача молока

Автоматичний спінювач молока потрібно розібрати на чотири частини:

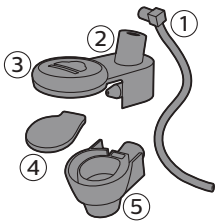

- 1 Всмоктувальна трубка
- 2 Кришка спінювача молока
- 3 Гумове кільце
- 4 Спінювач молока
- 5 Гумова кришка

Очищення автоматичного спінювача молока

- 1 Зніміть автоматичний спінювач молока з парової трубки.

Увага! Якщо машина нещодавно використовувалась, парова трубка та спінювач молока можуть бути гарячими.

- 2 Від'єднайте всмоктувальну трубку від кришки спінювача молока.

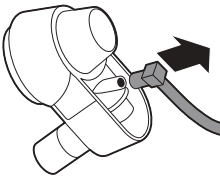

- 3 Зніміть гумове кільце з автоматичного спінювача молока.

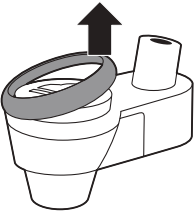

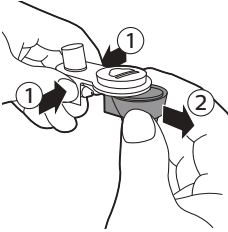

- 4 Щоб від'єднати автоматичний спінювач молока, натисніть із боків (1) і вийміть його, злегка соваючи з боку в бік (2).



- 5 Від'єднайте гумову кришку від спінювача молока.
6 Промийте деталі теплою водою.

Примітка. Ці деталі також можна мити в посудомийній машині.



- 7 Щоб під'єднати гумову кришку до спінювача молока, натисніть посередині до фіксації в необхідному положенні.

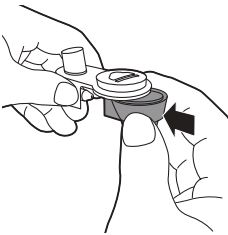

- 8 Під'єднайте автоматичний спінювач молока до кришки. Коли ці частини буде зафіксовано, ви почуєте клацання.

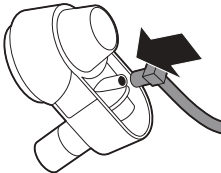

- 9 Вставте всмоктувальну трубку в автоматичний спінювач молока.

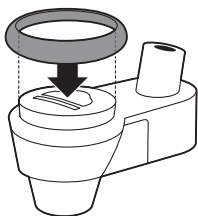

10 Надіньте гумове кільце назад на автоматичний спінювач молока.

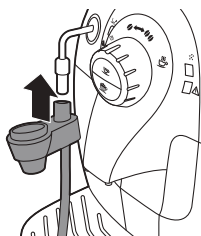

11 Приєднайте автоматичний спінювач молока назад до трубки подачі гарячої води/пари.

Очищення блока заварювання

Увага! Не мийте блок заварювання в посудомийній машині та не чистьте його миючими засобами або засобами для чищення.

Чистьте блок заварювання раз на тиждень.

- 1 Вимкніть машину та витягніть шнур із розетки.
- 2 Вийміть із машини контейнер для меленої кави.

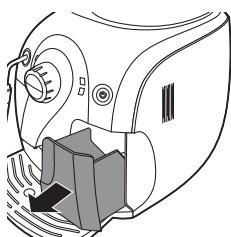

- 3 Відкрийте дверцята для обслуговування.

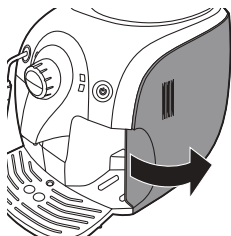

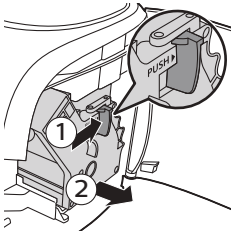

4 Натисніть кнопку PUSH (НАДАВИТИ) і потягніть за ручку блока заварювання, щоб вийняти його з машини.

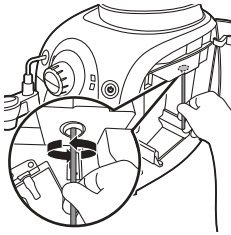

5 Ретельно почистьте сопло виходу кави за допомогою ручки ложки або іншого кухонного приладдя з круглим кінцем.

6 Протріть машину всередині вологою ганчіркою.

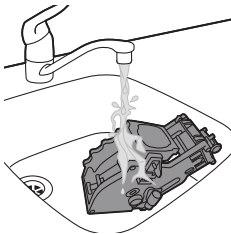

7 Сполосніть зовнішню частину блока заварювання теплою проточною водою.

Увага! Ніколи не використовуйте жодних миючих засобів чи інших засобів для чищення блока заварювання.

Увага! Не витирайте блок заварювання ганчіркою, щоб у його середину не потрапили волокна. Після споліскування просто витрусіть залишки води з блока заварювання або дайте йому висохнути на повітрі.

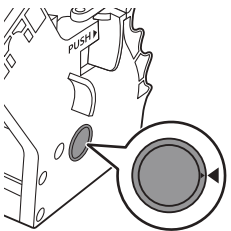

8 Перш ніж установлювати блок заварювання назад у машину, перевірте, чи збігаються дві позначки, розташовані збоку. Якщо вони не збігаються, виконайте наведені нижче дії.

– Перевірте, чи важіль контактує з основою блока заварювання.

9 Перевірте, чи фіксуючий гачок блока заварювання перебуває в правильному положенні.

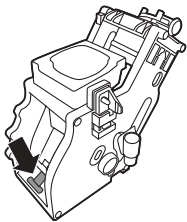

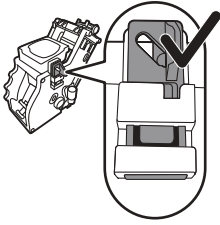

- Гачок має бути в найвищому положенні. Для цього потягніть його до найвищої точки.

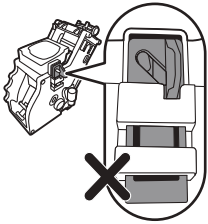

Примітка. Якщо гачок досі перебуває в найнижчому положенні, це неправильно.

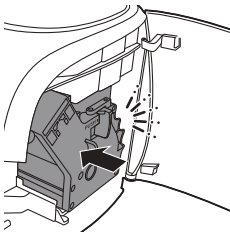

- 10** Вставте блок заварювання в машину вздовж бокових напрямних рейок до фіксації.

Увага! Не натискайте кнопку **PUSH (НАДАВИТИ)**.

- 11** Закрийте дверцята для обслуговування.

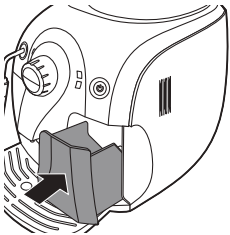

- 12** Вставте контейнер для меленої кави назад у машину.

Змащування

Для оптимальної роботи машини необхідно змащувати блок заварювання. Див. таблицю нижче, щоб дізнатися, як часто потрібно це робити. Підтримку можна отримати на нашому веб-сайті: www.philips.com/support.

Тип використання	Кількість напоїв, що готуються щоденно	Частота змащувань
Низький	1-5	Кожні 4 місяці
Звичайний	6-10	Кожні 2 місяці
Активний	>10	Щомісяця

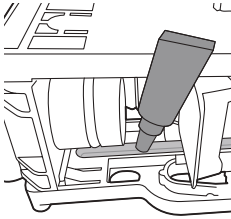
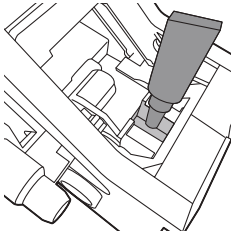

- 1 Вимкніть машину та витягніть шнур із розетки.
- 2 Вийміть блок заварювання та промийте його теплою проточною водою, як описано в розділі "Щотижневе очищення блока заварювання".
- 3 Нанесіть мастило тонким шаром навколо вала на дні блока заварювання.

- 4 Нанесіть мастило тонким шаром на рейки з обох боків (див. зображення).
- 5 Вставте блок заварювання, як описано в розділі "Щотижневе очищення блока заварювання".

Змащувальну трубку можна використати кілька разів.

Видалення накипу з машини

Усередині машини може накопичуватися накип. Якщо оранжевий індикатор видалення накипу почне неперервно світитися, обов'язково видаліть накип із машини. Для цього використовуйте лише спеціальний розчин Philips Saeco. Розчин Philips Saeco для видалення накипу створено, щоб забезпечити оптимальну роботу машини. Його можна придбати в інтернет-магазині за адресою www.shop.philips.com/service.

Примітка. Інші засоби для видалення накипу можуть пошкодити машину, або їх залишки можуть потрапити у воду.

Увага! Ніколи не пийте воду із сумішшю для видалення накипу, яку ви наливаєте в резервуар для води, або воду із залишками, що виходить із машини під час процедури видалення накипу.

Примітка. Додаткову інформацію наведено на веб-сторінці, присвяченій процедурі видалення накипу: www.philips.com/descale.

Процедура видалення накипу

Процедура видалення накипу триває приблизно 30 хвилин і складається з циклу видалення накипу та циклу споліскування.

Приготування

- 1 Вимкніть машину.

Увага! Якщо не вимкнути машину, перейти до циклу видалення накипу буде неможливо.

- 2 Спорожніть лоток для крапель і поставте його на місце. Зніміть автоматичний спінювач молока (за наявності).
- 3 Спорожніть резервуар для води та вийміть фільтр для води Intenza+ (за наявності). Вилийте повну пляшку розчину Philips/Saeco для видалення накипу в резервуар для води.
- 4 Долийте води до розчину для видалення накипу в резервуарі до позначки MAX (МАКС.).
- 5 Перевірте, чи повернуто диск керування до піктограми міцності кави.
- 6 Поставте чашу під трубку подачі гарячої води/пари та вузол подачі кави.

Цикл видалення накипу

- 1 Натисніть одночасно кнопки ESPRESSO (ЕСПРЕССО) і CAPPUCCINO (КАПУЧИНО) і утримуйте їх приблизно 5 секунд.
 - Оранжевий індикатор видалення накипу повільно блимає під час усього процесу видалення накипу.

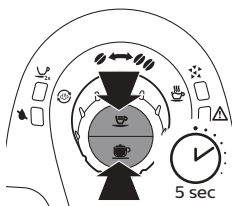

- 2 Поверніть диск керування до піктограми гарячої води та приготуйте гарячу воду. Нехай гаряча вода витікає з трубки подачі гарячої води/пари протягом 10 с.
- 3 Поверніть диск керування назад до піктограми з одним кавовим зерном. Зачекайте приблизно 1 хвилину, щоб розчин для видалення накипу подіяв.
- 4 Натисніть кнопку ESPRESSO (ЕСПРЕССО), щоб приготувати чашку еспресо. Зачекайте приблизно 1 хвилину, щоб розчин для видалення накипу подіяв.

Примітка. Під час видалення накипу функція помелу кави не працює. Якщо натиснути кнопку ESPRESSO (ЕСПРЕССО), з машини потече лише вода.

- 5 Повторюйте кроки 2–4, доки індикатор спорожнення резервуара для води не почне неперервно світитися.

Цикл споліскування

- 1 Вийміть резервуар для води з машини та сполосніть його.
- 2 Наповніть резервуар свіжою водою з-під крана до позначки MAX (МАКС.) і вставте його назад у машину.
- 3 Спорожніть велику чашку та поставте її назад на лоток для крапель під трубку подачі гарячої води/пари.
- 4 Натисніть кнопку ESPRESSO (ЕСПРЕССО) і приготуйте чашку еспресо. Повторіть цю процедуру двічі.

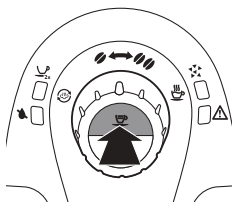

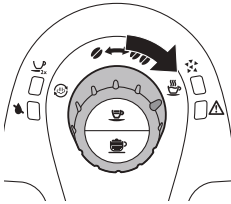

- 5 Поверніть диск керування до піктограми гарячої води.
- 6 Нехай гаряча вода витікає з трубки подачі гарячої води/пари, доки індикатор спорожнення резервуара для води не почне неперервно світитися.

Примітка. Якщо потрібно зупинити потік води, поверніть диск керування до піктограми міцності кави. Щоб знову запустити подачу води, поверніть його назад до піктограми гарячої води.

- 7 Вийміть лоток для крапель, сполосніть його та вставте на місце.
- 8 Установіть автоматичний спінювач молока на місце.
- 9 Вийміть резервуар для води й промийте його.
- 10 Перевстановіть фільтр для води Intenza+ (за наявності).
- 11 Наповніть резервуар свіжою водою з-під крана до позначки MAX (МАКС.) і вставте його назад у машину.
- 12 Натисніть кнопку живлення, щоб вимкнути машину.
Якщо машину ввімкнути, вона знову буде готова до використання.

Переривання процесу видалення накипу

Якщо машина зависає під час видалення накипу, можна натиснути кнопку живлення. У результаті процедура видалення накипу завершиться. Виконайте вказівки нижче, щоб перевірити, чи готова машина до повторного приготування кави.

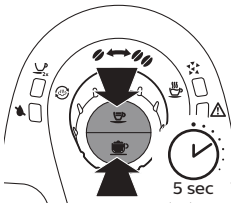

- 1 Натисніть одночасно кнопки ESPRESSO (ЕСПРЕССО) і CAPPUCCINO (КАПУЧИНО) і утримуйте їх приблизно 5 секунд.
- 2 Вийміть лоток для крапель, сполосніть його та вставте на місце.
- 3 Вийміть резервуар для води й промийте його.
- 4 Наповніть резервуар свіжою водою з-під крана до позначки MAX (МАКС.) і вставте його назад у машину.
- 5 Натисніть кнопку ESPRESSO (ЕСПРЕССО) і приготуйте чашку еспресо. Повторіть цю процедуру двічі.
- 6 Поверніть диск керування до піктограми гарячої води. Нехай гаряча вода витікає з трубки подачі гарячої води/пари, доки індикатор спорожнення резервуара для води не почне неперервно світитися.
- 7 Вийміть лоток для крапель, сполосніть його та вставте на місце.
- 8 Установіть автоматичний спінювач молока на місце.
- 9 Вийміть резервуар для води й промийте його.
- 10 Перевстановіть фільтр для води Intenza+ (за наявності).
- 11 Наповніть резервуар свіжою водою з-під крана до позначки MAX (МАКС.) і вставте його назад у машину.
- 12 Натисніть кнопку живлення, щоб вимкнути машину.
Якщо машину ввімкнути, вона знову буде готова до використання.

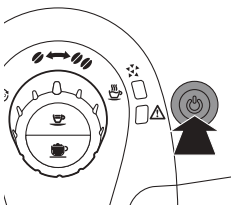

Значення сигналів індикаторів

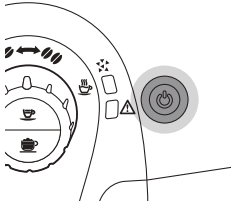

- Індикатор на кнопці живлення неперервно світиться. Машина готова до використання.

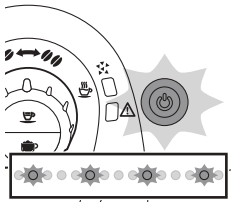

- Кнопка живлення повільно блимає. Машина нагрівається або виконує процедуру.

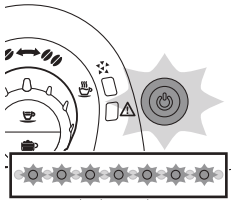

- Кнопка живлення швидко блимає. Машина перегрілася. Приготуйте чашку гарячої води, щоб охолодити машину.

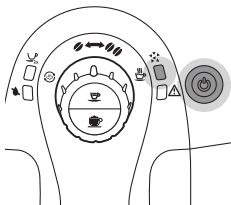

- Індикатор видалення накипу та кнопка живлення неперервно свіяться. Очистьте машину від накипу. Дотримуйтесь інструкцій, наведених у главі "Видалення накипу з машини".

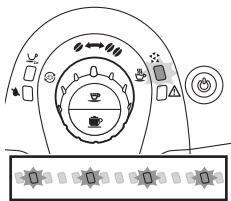

- Індикатор видалення накипу повільно блимає. Машина виконує цикл видалення накипу.

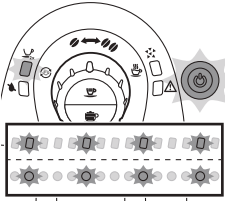

- Індикатор 2 чашок і кнопка живлення повільно блимають. Машина програмує кількість кави, яку потрібно приготувати. Дотримуйтесь інструкцій, наведених у розділі "Налаштування об'єму кави" глави "Використання машини".

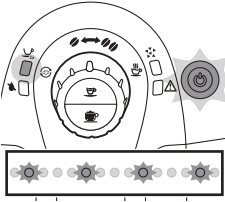

- Індикатор 2 чашок неперервно світиться, а кнопка живлення повільно блимає. Машина готує дві чашки кави.

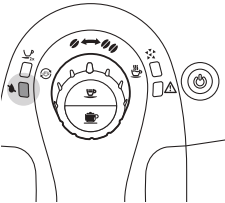

- Індикатор спорожнення резервуара для води неперервно світиться. Недостатньо води. Наповніть резервуар свіжою водою до позначки MAX (МАКС.).

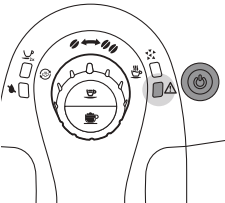

- Індикатор попередження неперервно світиться, а кнопка живлення не світиться. Контейнер для кавової гущі повний. Спорожніть контейнер для кавової гущі, лише коли машину ввімкнено. Перш ніж вставити контейнер для кавової гущі на місце, переконайтеся, що індикатор попередження блимає.

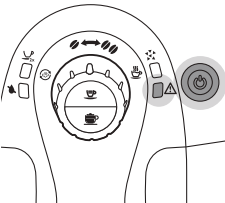

- Індикатор попередження та кнопка живлення неперервно світіться. Ємність для кавових зерен порожня. Наповніть ємність для кавових зерен.

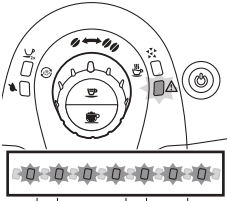

- Індикатор попередження швидко блимає. Немає води у внутрішніх контурах. Поверніть диск керування до піктограми гарячої води та зачекайте, доки вода потече неперервно. Див. розділ "Нагрівання машини" глави "Підготовка до використання". Виконайте кроки 3 і 4.

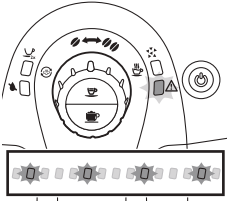

- Індикатор попередження повільно блимає. Неправильно встановлено блок заварювання, не встановлено контейнер для кавової гущі, відкрито дверцята для обслуговування або диск керування встановлено в неправильному положенні. Перевірте, чи встановлено блок заварювання та контейнер для кавової гущі належним чином, чи зачинені дверцята для обслуговування та чи перебуває диск керування в правильному положенні. Якщо ви не можете вийняти блок заварювання або встановити його на місце, вимкніть машину та ввімкніть її знову.

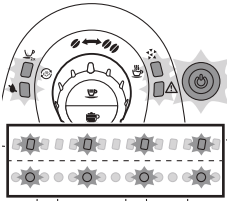

- Усі індикатори повільно та одночасно блимають. Машина вийшла з ладу. Вимкніть машину на 30 секунд, а потім увімкніть її знову. Зробіть це двічі або тричі. Якщо машина не перезавантажиться, зверніться до Центру обслуговування клієнтів Philips.

Усунення несправностей

У цій главі розглядаються основні проблеми, які можуть виникнути під час використання машини. Якщо наведена нижче інформація не допоможе вирішити проблему, перегляньте список запитань і відповідей на веб-сайті www.philips.com/support або зверніться до Центру обслуговування клієнтів Philips у своїй країні.

Проблема	Причина	Вирішення
Під машиною є вода.	Лоток для крапель переповнений.	Спорожніть лоток для крапель, якщо індикатор його заповнення повністю піднявся над кришкою. Завжди спорожнюйте лоток для крапель, перш ніж починати видалення накипу з машини.
	Машина стоїть не на горизонтальній поверхні.	Поставте машину на горизонтальну поверхню, щоб індикатор заповнення лотка для крапель працював належним чином.
Машина не вмикається.	Машину відключено від живлення.	Перевірте, чи правильно вставлено в розетку малий штепсель. Підключіть машину до електромережі та ввімкніть її.

Машина зависла під час видалення накипу.	Процес видалення накипу було перервано або виконано не в тому порядку.	Натисніть кнопку живлення. Можна перезапустити процедуру видалення накипу або виконати вказівки, наведені в розділі "Переривання процесу видалення накипу" глави "Видалення накипу з машини".
Кава недостатньо гаряча.	Чашки холодні.	Перш ніж готувати каву, ополосніть чашки гарячою водою, щоб нагріти їх.
	Ви додали молоко.	Якщо б молоко ви не додавали, тепле чи гаряче, воно завжди певною мірою знижуватиме температуру кави.
Температура кави з часом зменшується.	З машини не було своєчасно видалено накип.	Видаліть накип із машини.
З трубки подачі гарячої води/пари не виходить гаряча вода чи пара.	Трубка подачі гарячої води/пари забилася.	Перевірте, чи не забився отвір у трубці подачі гарячої води/пари. Якщо це так, почистьте отвір шпилькою.
	Автоматичний спінювач молока міг забруднитися.	Очистьте автоматичний спінювач молока.
У каві замало вершків, або вона надто водяниста.	Замініть фільтр для води (за наявності).	Вийміть фільтр для води та спробуйте знову подати гарячу воду. Якщо це спрацює, замініть фільтр для води.
	Вибрано грубий помел.	Виберіть дрібніший ступінь помелу.
	Невдалий купаж кави.	Спробуйте інший купаж кави.
	Машина виконує автоматичне налаштування.	Приготуйте кілька чашок кави.
	Блок заварювання брудний.	Очистьте блок заварювання.
Не вдається вийняти блок заварювання.	Блок заварювання вставлено неправильно.	Закрийте дверцята для обслуговування. Вимкніть і знову вимкніть машину. Зачекайте, доки з'явиться сповіщення про готовність машини, і вийміть блок заварювання.
	Не вийнято контейнер для кавової гущі.	Вийміть контейнер для кавової гущі, перш ніж виймати блок заварювання.
	У машині триває процедура видалення накипу.	Не можна вийняти блок заварювання під час процедури видалення накипу. Дочекайтеся завершення цієї процедури, а потім вийміть блок заварювання.
	Не вдається вставити блок заварювання.	Неправильне положення блока заварювання. Блок заварювання вставлено не до кінця. Переконайтеся, що важіль торкається основи блока заварювання, а гачок блока заварювання перебуває в правильному положенні.

		Установіть контейнер для кавової гущі та лоток для крапель у машину. Поки не встановлюєте блок заварювання. Закрийте дверцята для обслуговування, а потім вимкніть і знову ввімкніть машину. Тепер спробуйте встановити блок заварювання ще раз.
Машина мелє кавові зерна, але кава не виходить.	Вибрано надто дрібний ступінь помелу.	Виберіть грубіший ступінь помелу.
	Блок заварювання брудний.	Очистьте блок заварювання.
	Вузол подачі кави брудний.	Очистьте вузол подачі кави та його отвори очищувачем труб.
	Канал виходу кави забився.	Ретельно очистьте канал виходу кави ручкою ложки або багатофункціонального інструмента.
Кава надто слабка.	Вибрано грубий помел.	Налаштуйте на керамічній кавомолці дрібніший помел кави. Див. розділ "Налаштування ступеня помелу" глави "Використання машини".
	Машина виконує автоматичне налаштування.	Приготуйте кілька чашок кави й дайте машині звикнути до нових налаштувань помелу.
	Невдалий купаж кави.	Використовуйте інший тип кавових зерен.
Лоток для крапель швидко заповнюється.	Це нормально. Машина промиває водою внутрішні контури та блок заварювання. Певний об'єм води витікає через внутрішні контури безпосередньо в лоток для крапель.	Спорожніть лоток для крапель, якщо індикатор його заповнення піднявся над кришкою.
		Поставте чашку під вузол подачі кави, щоб зібрати воду після промивання.
		Можливо, заблокований блок заварювання або зливи за ним чи під ним. Сполосніть блок заварювання теплою водою та ретельно почистьте верхній фільтр. Протріть також машину всередині вологою м'якою ганчіркою.
У чашці недостатньо кави.	Немає води у внутрішніх контурах.	Можливо, у внутрішні контури потрапило повітря. Сполосніть внутрішні контури машини, повертаючи диск керування до піктограми гарячої води, щоб із машини вийшло трохи гарячої води.
	Змінився об'єм чашки.	Налаштуйте об'єм чашки за допомогою функції МЕМО (ПАМ'ЯТЬ).

	Блок заварювання брудний.	Очистьте блок заварювання. Див. розділ "Очищення блока заварювання" глави "Чищення та догляд".
Молоко не спінується.	Автоматичний спінювач молока брудний або його неправильно зібрано чи встановлено.	Очистьте автоматичний спінювач молока, правильно зберіть його частини та встановіть його.
	Тип молока не підходить для спінування.	Різні типи молока дають різну за об'ємом і якістю піну. З напівзнежиреного або незбираного коров'ячого молока утворюється об'ємна та густа піна.

Утилізація

- Цей символ означає, що поточний виріб не підлягає утилізації зі звичайними побутовими відходами (згідно з директивою ЄС 2012/19/EU).
- Дотримуйтеся правил роздільного збору електричних і електронних пристроїв у Вашій країні. Належна утилізація допоможе запобігти негативному впливу на навколишнє середовище та здоров'я людей.

Гарантія та підтримка

Якщо вам знадобиться інформація чи підтримка, завітайте на сторінку www.saeco.com/support або ознайомтеся з окремим гарантійним талоном. За інформацією або підтримкою звертайтеся на гарячу лінію Philips Saeco у своїй країні. Контактну інформацію можна знайти в гарантійному талоні, що надається окремо, або на сайті www.saeco.com/support.

Замовлення засобів для догляду

- Фільтр для води Intenza+ (CA6702)
- Мастило (HD5061)
- Розчин для видалення накипу (CA6700)

Технічні характеристики

Характеристики	Значення/розташування
Номінальна напруга	Усередині за дверцятами для обслуговування
Номінальна потужність	Усередині за дверцятами для обслуговування
Розміри (Ш x В x Г)	295 x 325 x 420 мм
Вага	6,9 кг
Матеріал	Пластик
Довжина шнура	0,8–1,2 м

Ємність резервуара для води	1000 мл
Розмір чашки	До 95 мм
Місткість ємності для кавових зерен	170 г
Місткість ємності для меленої кави	8 грудок
Тиск помпи	15 бар
Водонагрівач	Нержавіюча сталь
Запобіжні пристрої	Тепловий запобіжник



75% recycled paper

4219.460.3296.1 REV00
29-01-2016