

FOR CAR USE ONLY/NUR FÜR AUTOMOBIL GEBRAUCH/POUR APPLICATION AUTOMOBILE UNIQUEMENT/PARA USO EN AUTOMÓVILES/SOLO PER L'UTILIZZO IN AUTOMOBILE/ENDAST FÖR BILBRUK/ALLEEN VOOR GEBRUIK IN DE AUTO/ ТОЛЬКО ДЛЯ ИСПОЛЬЗОВАНИЯ В АВТОМОБИЛЯХ/DO UŻYCIA TYLKO W SAMOCHODZIE

ALPINE®

CD/USB RECEIVER

CDE-192R/CDE-190R



- OWNER'S MANUAL
Please read before using this equipment.
- BEDIENUNGSANLEITUNG
Lesen Sie diese Bedienungsanleitung bitte vor Gebrauch des Gerätes.
- MODE D'EMPLOI
Veuillez lire avant d'utiliser cet appareil.
- MANUAL DE OPERACIÓN
Léalo antes de utilizar este equipo.
- ISTRUZIONI PER L'USO
Si prega di leggere prima di utilizzare il attrezzatura.
- ANVÄNDARHANDLEDNING
Innan du använder utrustningen bör du läsa igenom denna användarhandledning.
- GEBRUIKERSHANDLEIDING
Lees deze aanwijzingen aandachtig alvorens dit toestel te gebruiken.
- РУКОВОДСТВО ПО ЭКСПЛУАТАЦИИ
Прочтите настоящее руководство перед началом использования оборудования.
- INSTRUKCJA OBSŁUGI
Prosimy zapoznać się z tą instrukcją przed przystąpieniem do użytkowania urządzenia.

ALPINE ELECTRONICS MARKETING, INC.
1-7, Yukigaya-Otsukamachi, Ota-ku,
Tokyo 145-0067, JAPAN
Phone: 03-5499-4531

ALPINE ELECTRONICS OF AMERICA, INC.
19145 Gramercy Place, Torrance,
California 90501, U.S.A.
Phone 1-800-ALPINE-1 (1-800-257-4631)

ALPINE ELECTRONICS OF AUSTRALIA PTY. LTD.
161-165 Princes Highway,
Hallam Victoria 3803, Australia
Phone 03-8787-1200

ALPINE ELECTRONICS GmbH
Wilhelm-Wagenfeld-Str. 1-3, 80807 München, Germany
Phone 089-32 42 640

ALPINE ELECTRONICS OF U.K. LTD.
Alpine House
Fletchamstead Highway, Coventry CV4 9TW, U.K.
www.alpine.co.uk

ALPINE ELECTRONICS France S.A.R.L.
184 allée des Erables
CS 52016 - Villepinte
95 945 Roissy CDG cedex
FRANCE
Phone : + 33(0)1 48 63 89 89

ALPINE ITALIA S.p.A.
Viale Cristoforo Colombo, 8
20090 Trezzano sul Naviglio MI, Italy
Phone +39 02 484781

ALPINE ELECTRONICS DE ESPAÑA, S.A.
Portal de Gamarra 36, Pabellón, 32
01013 Vitoria (Alava)-APDO 133, Spain
Phone 945-283588

EN

DE

FR

ES

IT

SE

NL

RU

PL

ООО «Компания Бонанза»
Информация о сервисных центрах
доступна на сайте www.alpine.ru

Руководство по использованию

ПРЕДУПРЕЖДЕНИЕ

ПРЕДУПРЕЖДЕНИЕ	5
ОСТОРОЖНО	5
МЕРЫ ПРЕДОСТОРОЖНОСТИ	5

Приступая к работе

Список компонентов	8
Включение и выключение питания	8
Функция демонстрации	8
Выбор источника	8
Снятие и установка передней панели	8
Снятие	8
Установка	8
Настройка уровня громкости	9

Радио

Прослушивание радио	9
Предварительная настройка станций вручную	9
Предварительная настройка станций в автоматическом режиме	10
Включение предварительно настроенных станций	10
Функция поиска частоты	10

RDS

Установка значения AF (альтернативные частоты) ON/OFF	10
Прием региональных (местных) RDS-станций	11
Режим PI SEEK	11
Прием информации о трафике	11
Прием информации о трафике во время воспроизведения с аудиоустройства USB или работы радиоприемника	11
Отображение передаваемого радиостанцией текста	12

CD/MP3/WMA/AAC

Воспроизведение	12
Повтор и воспроизведение в случайном порядке	13

Поиск в текстовой информации о компакт-диске (касательно диска Audio CD)	13
Поиск по именам папок/файлов (данные MP3/WMA/AAC)	13
Режим поиска имени папки	13
Режим поиска имени файла	13
Поиск по расположению в памяти	14
О MP3/WMA/AAC	14
Терминология	15

Настройка звука

Настройка параметров уровня сабвуфера / низких частот / средних частот / высоких частот / баланса (между левым и правым) / фейдера (между передними и задними динамиками) / тонкомпенсации / настроек по умолчанию	16
Настройка звука	16
Предварительные настройки эквалайзера	17
Включение/выключение функции BASS ENGINE SQ	17
Включение/выключение Тонкомпенсации (On/Off)	17
Настройка кривой параметрического эквалайзера (3BAND EQ)	17
Выбор параметров настройки	17
Настройка уровня громкости источника	17
Включение/отключение сабвуфера (ON/OFF)	18
Настройка фильтра низких частот	18
Настройка фазы СЧ-сигнала	18
Настройка системы сабвуфера	18
Внешнее устройство	18
Подключение к внешнему усилителю (POWER IC)	18

Функция BASS ENGINE SQ

Включение/выключение функции BASS ENGINE SQ	19
Настройка уровня BASS ENGINE SQ	19

Другие функции

Отображение текста	20
Об атрибуте "Текст"	20
Использование входного разъема AUX	20
Настройка меню параметров	21

Меню SETUP

Настройка	21
Общие настройки	22
Настройка языка меню	22
Настройка режима AUX SETUP	22
Настройка режима AUX NAME	22
Воспроизведение файлов MP3/WMA/AAC (PLAY MODE)	22
Настройка демонстрационного режима	22
Настройка отображения	22
Изменение цвета подсветки	22
Регулировка подсветки	22
Настройка прокрутки (TEXTSCROLL)	23
Режим iPod/iPhone (только для CDE-192R)	23
Настройка режима поиска iPod/iPhone	23

USB-накопитель**(приобретается дополнительно)**

Воспроизведение файлов MP3/WMA/AAC с USB-накопителя (приобретается дополнительно)	23
О файлах MP3/WMA/AAC, содержащихся в USB-накопителе	24

**iPod/iPhone (приобретается
дополнительно)
(только для CDE-192R)**

Подсоединение iPod/iPhone	24
Настройка управления iPod	25
Воспроизведение	25
Поиск нужной композиции	25
Функция поиска по алфавиту	26
Функция прямого поиска	27
Выбор режима Список воспроизведения/ Исполнитель/Альбом/Жанр/ Композитор	27
Воспроизведение в случайном порядке Shuffle (M.I.X.)	27
Многократное воспроизведение	28

Информация

При возникновении трудностей	28
Основные функции	28
Радио	28
CD	28
MP3/WMA/AAC	29
Звук	29
iPod (только для CDE-192R)	29
Индикаторы CD-плеера	29
Индикатор USB-накопителя	29
Индикаторы в режиме iPod (только для CDE-192R)	30
Технические характеристики	31

Установка и соединения

ПРЕДУПРЕЖДЕНИЕ	32
ОСТОРОЖНО	32
МЕРЫ ПРЕДОСТОРОЖНОСТИ	33
Установка	33
Удаление	34
Соединения	35

Примечание

- В иллюстрациях этого руководства пользователя в качестве примера используется модель CDE-192R.

Руководство по использованию

ПРЕДУПРЕЖДЕНИЕ

ПРЕДУПРЕЖДЕНИЕ

Этот символ обозначает важные инструкции. Их несоблюдение может привести к серьезному телесному повреждению или смерти.

НЕ ПРЕДПРИНИМАЙТЕ НИКАКИХ ДЕЙСТВИЙ, КОТОРЫЕ МОГУТ ОТВЛЕЧЬ ВАС ОТ БЕЗОПАСНОГО ВОЖДЕНИЯ АВТОМОБИЛЯ.

Любые действия, отвлекающие внимание на продолжительный срок, должны выполняться только после полной остановки. Перед выполнением таких действий всегда останавливайте автомобиль в безопасном месте. Несоблюдение этого требования может привести к аварии.

ПОДДЕРЖИВАЙТЕ ГРОМКость НА УРОВНЕ, ПОЗВОЛЯЮЩЕМ СЛЫШАТЬ ВНЕШНИЕ ЗВУКИ ВО ВРЕМЯ ДВИЖЕНИЯ.

Чрезмерно высокий уровень громкости, заглушающий такие звуки, как сирены автомобилей аварийной службы и дорожные предупредительные сигналы (при пересечении ж/д путей и т.д.), может быть опасным и привести к аварии. ИСПОЛЬЗОВАНИЕ ВЫСОКОГО УРОВНЯ ГРОМКости В АВТОМОБИЛЕ МОЖЕТ ТАКЖЕ ВЫЗЫВАТЬ ДЕФЕКТ СЛУХА.

НЕ РАЗБИРАТЬ И НЕ ИЗМЕНЯТЬ.

Это может вызывать аварийную ситуацию, возгорание или удар электрическим током.

ИСПОЛЬЗОВАТЬ ТОЛЬКО В АВТОМОБИЛЯХ С ПИТАНИЕМ БОРТОВОЙ СЕТИ +12 ВОЛЬТ И ЗАЗЕМЛЕНИЕМ ОТРИЦАТЕЛЬНОГО ПОЛЮСА НА КУЗОВ АВТОМОБИЛЯ.

(В случае сомнений проконсультируйтесь у своего дилера.) Несоблюдение этого требования может привести к возникновению огня и т.п.

ХРАНИТЕ НЕБОЛЬШИЕ ОБЪЕКТЫ, ТАКИЕ КАК БАТАРЕИ, В НЕДОСТУПНЫХ ДЛЯ ДЕТЕЙ МЕСТАХ.

Глотание таких объектов может нанести серьезную травму. Если ребенок проглотил подобный объект, немедленно обратитесь к врачу.

ПРИ ЗАМЕНЕ ПРЕДОХРАНИТЕЛЕЙ ИСПОЛЬЗУЙТЕ ТОЛЬКО АНАЛОГИЧНЫЕ ПО НОМИНАЛУ.

Несоблюдение этого требования может привести к возгоранию и поражению электрическим током.

НЕ ЗАКРЫВАЙТЕ ВЕНТИЛЯЦИОННЫЕ ОТВЕРСТИЯ ИЛИ ПАНЕЛИ РАДИАТОРА.

В противном случае возможен нагрев внутренних деталей, который может привести к возгоранию.

ИСПОЛЬЗУЙТЕ ЭТОТ ПРОДУКТ ТОЛЬКО ДЛЯ АВТОМОБИЛЕЙ С БОРТОВОЙ СЕТЬЮ НАПРЯЖЕНИЕМ 12 В.

Неправильное использование может привести к возгоранию, поражению электрическим током или другим травмам.

НЕ ПОМЕЩАЙТЕ РУКИ, ПАЛЬЦЫ ИЛИ ПОСТОРОННИЕ ОБЪЕКТЫ ВО ВХОДНЫЕ РАЗЪЕМЫ.

Это может привести к получению травмы или повреждению продукта.

ОСТОРОЖНО

Этот символ обозначает важные инструкции. Их несоблюдение может привести к травме или повреждению материальной собственности.

ПРИ ВОЗНИКНОВЕНИИ ПРОБЛЕМ, НЕМЕДЛЕННО ПРЕКРАТИТЕ ИСПОЛЬЗОВАНИЕ ПРОДУКТА.

В противном случае это может привести к получению травмы или повреждению продукта. Верните продукт своему авторизованному дилеру Alpine или в ближайший сервисный центр Alpine для ремонта.

МЕРЫ ПРЕДОСТОРОЖНОСТИ

Очистка продукта

Используйте мягкую сухую тряпку для периодической очистки данного продукта. Для удаления более серьезных пятен намочите тряпку, используя только воду. При использовании других средств можно растворить краску или повредить пластик.

Температура

До включения устройства убедитесь, что температура внутри автомобиля находится в рамках диапазона от -10 до $+60$ °C.

Конденсация влаги

При воспроизведении компакт-дисков можно заметить дрожание звука из-за конденсации. Если это произошло, удалите диск из проигрывателя и подождите около часа, чтобы дать влаге испариться.

Поврежденный диск

Не пытайтесь проигрывать треснутые, деформированные или поврежденные диски. При воспроизведении дефектного диска можно серьезно повредить механизм воспроизведения.

Техническое обслуживание

При возникновении проблем не пытайтесь отремонтировать устройство самостоятельно. Верните продукт своему дилеру Alpine или в ближайший сервисный центр Alpine для ремонта.

Никогда не пытайтесь выполнить следующие действия

Не пытайтесь схватить или вытянуть диск, когда он затягивается в проигрыватель механизмом автоматической загрузки.
Не пытайтесь вставить диск в устройство при выключенном питании.

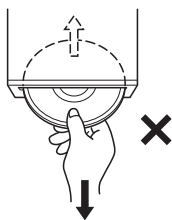

Вставка дисков

За один раз проигрыватель может принять для воспроизведения только один диск. Не пытайтесь загрузить более одного диска.
Вставляйте диск лицевой стороной вверх. Если вставить диск неправильно, на экране проигрывателя появится сообщение "ERROR".
Проигрывание диска при движении по сильно разбитой дороге может привести к пропуску воспроизведения, но это не ведет к появлению царапин на диске или повреждению проигрывателя.

Новые диски

Чтобы предотвратить защемление компакт-диска, при вставке дисков с неровной поверхностью отображается сообщение "ERROR". Если новый диск не считывается после загрузки, проведите пальцем по кромке центрального отверстия диска и внешнего края диска. Любые небольшие Выбоины и неровности могли воспрепятствовать правильной загрузке диска. Чтобы устранить неровности, потрите внутреннюю и внешнюю кромки диска шариковой ручкой или другим подобным инструментом, а затем вставьте диск снова.



Диски неправильной формы

В данном устройстве используйте диски только круглой формы, никогда не используйте диски необычной формы. Использование дисков необычной формы может привести к повреждению механизма.



Место установки

Убедитесь в том, что в месте установки устройство не будет подвергаться воздействию таких факторов, как:

- прямые солнечные лучи и тепло;
- высокая влажность и вода;
- чрезмерная запыленность;
- чрезмерная вибрация.

Правильное обращение

Когда берете диск в руки, постарайтесь его не уронить. Держите диск так, чтобы не оставлять на рабочей поверхности отпечатков пальцев. Не наклеивайте на диск ленты, бумагу или клейкие этикетки. Не делайте на диске надписей.



Очистка диска

Отпечатки, пыль или грязь на поверхности диска могут вызывать пропуски воспроизведения. При регулярной очистке протирайте рабочую поверхность чистой, мягкой тряпкой в направлении от центра диска к внешнему краю. Если поверхность диска сильно загрязнена, перед ее очисткой смочите чистую мягкую тряпку в слабом растворе нейтрального моющего средства.



Принадлежности для дисков

На рынке доступны различные принадлежности для защиты поверхности дисков и улучшения качества звучания. Однако большинство из них влияет на толщину и/или диаметр диска. Использование таких принадлежностей может привести к тому, что диск перестанет соответствовать стандартным спецификациям, вызывая проблемы с эксплуатацией. Не рекомендуется использовать такие принадлежности с дисками, воспроизводимыми на проигрывателях компакт-дисков Alpine.

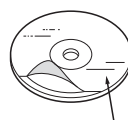

Прозрачный слой

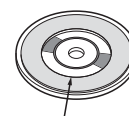

Дисковый стабилизатор

Об обращении с компакт-дисками (CD/CD-R/CD-RW)

- Не касайтесь поверхности.
- Не подвергайте диск воздействию прямых солнечных лучей.
- Не наклеивайте наклейки или ярлыки.
- Чистите диск в случае его загрязнения.
- Убедитесь в отсутствии выбоин на кромках диска.
- Не используйте имеющиеся на рынке принадлежности для дисков.

Не оставляйте диск надолго в машине или проигрывателе.

Никогда не подвергайте диск воздействию прямых солнечных лучей. Жара и влажность могут повредить компакт-диск настолько, что его нельзя будет проигрывать.

Для клиентов, использующих диски CD-R/CD-RW

- Если не удается воспроизвести диск CD-R/CD-RW, убедитесь в том, последний сеанс записи закрыт (завершен).
- При необходимости завершите сеанс записи на диск CD-R/CD-RW и повторите попытку воспроизведения.

О носителях, которые можно воспроизводить

Используйте только компакт-диски, на лицевой стороне которых отображаются следующие логотипы компакт-дисков.



При использовании непредусмотренных компакт-дисков не может быть гарантирована корректная работоспособность. Можно воспроизводить диски CD-R (CD-Recordables)/CD-RW (CD-ReWritables), которые были записаны только на аудиоустройствах.

Кроме того, можно воспроизводить диски CD-R/CD-RW с аудиофайлами в формате MP3/WMA/AAC.

- Некоторые из описанных ниже компакт-дисков не могут быть проиграны на этом устройстве:
дефектные компакт-диски; компакт-диски с отпечатками пальцев; компакт-диски, подвергнутые экстремальным температурам или прямым солнечным лучам (например, оставленные в машине или в данном устройстве); компакт-диски, записанные в нестабильных условиях; компакт-диски со сбоем записи или для которых была предпринята попытка перезаписи; компакт-диски с защитой от копирования, не соответствующей отраслевому стандарту звуковых компакт-дисков.
- Используйте диски со сжатыми аудиофайлами, записанными в формате, совместимом с данным устройством. Более подробную информацию см. в разделе «О MP3/WMA/AAC» на стр. 14.
- Отличные от аудиофайлов ROM-данные, содержащиеся на диске, не воспроизводятся.

Защита терминала USB

- К USB-порту данного устройства можно подключать только USB-накопители и iPod либо iPhone. Корректная работа других USB-устройств не гарантируется. USB-концентратор не поддерживается.
- В зависимости от формы или размера USB-накопителя, возможно, не удастся выполнить его подключение к разъему USB данного устройства, для этого подключения рекомендуется использовать кабель USB (продается отдельно).
Кроме того, не подключайте одновременно USB-накопитель и дополнительные устройства к гнезду на передней панели.
- Подключенное USB-устройство выступает наружу, что может быть опасно при вождении.
Используйте доступный в продаже удлинительный USB-кабель и подключите USB-устройство таким образом, чтобы оно не мешало при вождении.

- При подключении USB-накопителей некоторых типов устройство может не работать, либо некоторые функции могут быть недоступны.
- Это устройство может воспроизводить аудиофайлы форматов MP3/WMA/AAC.
- При этом наименования исполнителей/композиций могут отображаться некорректно.

Обращение с USB-накопителями

ОСТОРОЖНО

Компания Alpine не несет ответственности за потерю данных и т.п., даже если они были потеряны при эксплуатации данного изделия.

- Во избежание неисправности или повреждения устройства соблюдайте следующие указания.
Внимательно прочтите инструкцию по использованию USB-накопителя.
Не прикасайтесь к разъемам руками или металлическими предметами.
Не подвергайте USB-накопитель чрезмерному физическому воздействию.
Запрещается сгибать, ронять, разбирать, модифицировать USB-накопитель или погружать его в воду.
- Подключайте USB-накопитель так, чтобы он не мешал вождению.
- USB-накопитель может работать некорректно в условиях высоких или низких температур.
- Используйте только сертифицированные USB-накопители. Помните, что даже сертифицированные USB-накопители в зависимости от типа или состояния могут работать некорректно.
- Корректная работа USB-накопителя не гарантируется. Используйте USB-накопитель в соответствии с условиями соглашения.
- Устройство может некорректно отображать или воспроизводить композиции, записанные на USB-накопителях со специальными параметрами или в некоторых состояниях памяти, либо при использовании некоторых программ кодирования данных.
- Файлы с защитой от копирования не могут быть воспроизведены на этом устройстве.
- Запуск воспроизведения файлов с USB-накопителя происходит с некоторой задержкой. Если на USB-накопителе записан файл незвукового формата, то для запуска его воспроизведения или поиска может потребоваться значительное время.
- Это устройство может воспроизводить файлы с расширениями «mp3», «wma» или «m4a».
- Не присваивайте указанные выше расширения файлам, не являющимися файлами аудиоданных. Данные незвуковых форматов не будут распознаны. При воспроизведении таких файлов в динамиках может присутствовать шум, который может привести к неисправности динамиков и/или усилителей.
- Рекомендуется сохранять резервные копии важных данных на жестком диске компьютера.
- Не извлекайте USB-устройство во время воспроизведения. Чтобы предотвратить возможное повреждение памяти USB-устройства, перед его извлечением с помощью селектора SOURCE выберите источник другого типа.

Приступая к работе

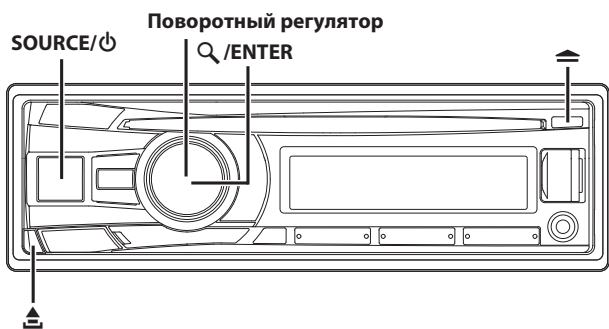

Список компонентов

- Основной блок 1
- Кабель питания 1
- Монтажная корзина 1
- Чехол для переноски 1
- Клавишный рычаг 2
- Резиновый колпачок 1
- Болт с шестигранной головкой 1
- Винт (M5 × 8) 4
- Руководство пользователя 1 комплект

Включение и выключение питания

Нажмите **SOURCE/⏻**, чтобы включить питание устройства.

Примечание

- Данное устройство можно включить, нажав любую другую кнопку за исключением  и  (Снятие панели).

Нажмите и удерживайте кнопку **SOURCE/⏻** не менее 2 секунд, чтобы выключить устройство.

Примечание

- При первом включении питания уровень громкости будет находиться на уровне 12.

Функция демонстрации

В этом устройстве имеется демонстрационный режим. Если для демонстрационного режима установлено значение ON (начальная настройка) и в течение 30 секунд не выполнена ни одна операция, устройство начинает демонстрацию.

При первоначальной установке устройства в машину экран DEMO OFF будет отображаться в течение 30 секунд после его включения.

Чтобы выключить демонстрационный режим, нажмите кнопку **Q/ENTER** в течение этих 30 секунд.*

В противном случае демонстрационный режим останется включенным (ON), и устройство будет запускать демонстрацию каждый раз после 30 секунд простоя.

* Процедура аналогична установке для DEMO MODE значения OFF в меню настройки. Однако в случае отсоединения устройства от аккумулятора автомобиля при последующем его подключении для DEMO MODE

автоматически будет установлено значение ON. Чтобы полностью отключить режим демонстрации, установите для DEMO MODE значение QUIT OFF. Для получения дополнительной информации см. в разделе "Настройка демонстрационного режима" на стр. 22.

Выбор источника

Нажмите кнопку **SOURCE/⏻**, чтобы изменить источник.

TUNER → DISC → USB AUDIO/iPod*1 → AUXILIARY*2 → TUNER

*1 Только для CDE-192R и случаев, когда подключен iPod/iPhone.

*2 Только когда для параметра AUX SETUP установлено значение ON. См. в разделе "Настройка режима AUX SETUP" на стр. 22.

Снятие и установка передней панели

Снятие

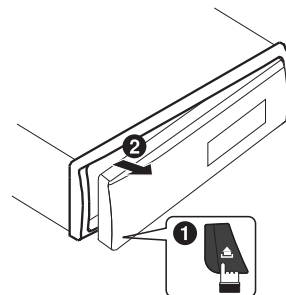

Примечания

- При обычном использовании передняя панель может нагреться (особенно клеммы разъемов с обратной стороны передней панели). Это не является неисправностью.
- Чтобы защитить переднюю панель, положите ее в поставляемый чехол для переноски.
- После отделения панели не прикладывайте к ней чрезмерную силу, так как это может привести к поломке.

Установка

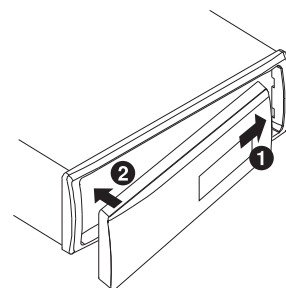

Примечания

- Перед установкой панели убедитесь в отсутствии грязи или пыли на клеммах разъемов или посторонних объектов между панелью и основным блоком.
- Осторожно закрепите переднюю панель, держа ее за боковые стороны, чтобы избежать случайного нажатия кнопок.

Настройка уровня громкости

Поворачивая Поворотный регулятор, настройте требуемый уровень громкости.

Управление с помощью пульта дистанционного управления

Этим устройством можно управлять с помощью дополнительного пульта дистанционного управления Alpine. Для получения дополнительной информации обратитесь к дилеру Alpine. Направьте дополнительный передатчик пульта ДУ на приемный датчик.

Датчик дистанционного управления

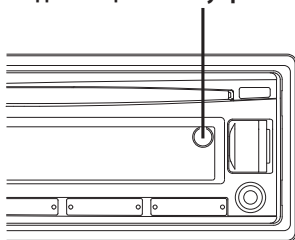

Возможность подключения к интерфейсу дистанционного управления

Благодаря дополнительному интерфейсу дистанционного управления с рулевого колеса Alpine (не входит в комплект) данным устройством можно управлять с помощью элементов управления, расположенных на рулевом колесе транспортного средства. Для получения дополнительной информации обращайтесь к своему дилеру Alpine.

Радио

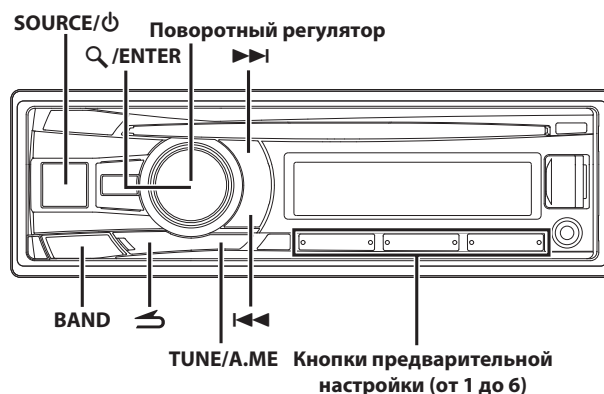

Прослушивание радио

- 1 Нажмите **SOURCE / ϕ**, чтобы выбрать режим TUNER.
- 2 Нажимайте кнопку **BAND** несколько раз, пока не будет выбран нужный радиодиапазон.
F1 (FM1) → F2 (FM2) → F3 (FM3) → MW → LW → F1 (FM1)
- 3 Нажмите **TUNE / A.ME**, чтобы выбрать режим настройки.
SEEK DX (удаленный режим) → SEEK LOCAL (местный режим) → MANUAL (ручной режим) → SEEK DX
Удаленный режим (Начальная настройка):
Автоматически настраиваются станции с сильным и слабым сигналом (автоматическая настройка поиска). Загорится индикатор "DX".
Местный режим:
Автоматически настраиваются только станции с сильным сигналом (автоматическая настройка поиска).
Ручной режим:
Частота настраивается вручную с некоторым шагом (ручная настройка).
- 4 Нажмите кнопку **◀◀** или **▶▶**, чтобы настроиться на нужную станцию.
Если в ручном режиме удерживать кнопку **◀◀** или **▶▶**, частота будет меняться непрерывно.

Предварительная настройка станций вручную

- 1 Выберите радиодиапазон и настройте радиостанцию, которую хотите сохранить в памяти.
- 2 Нажмите и удерживайте не менее 2 секунд одну из **кнопок предварительной настройки (от 1 до 6)**, за которой хотите закрепить данную станцию.
Частота выбранной станции будет сохранена.
На экране отобразятся диапазон, номер кнопки предварительной настройки и сохраненная частота станции.

Примечания

- В памяти предварительной настройки может храниться до 30 станций (по 6 станций для каждого диапазона: FM1, FM2, FM3, MW и LW).
- При сохранении станции в ячейку памяти, где записана текущая станция, частота текущей станции стирается и замещается частотой новой станции.

Предварительная настройка станций в автоматическом режиме

- 1 Нажимайте кнопку **BAND** несколько раз, пока не будет выбран нужный радиодиапазон.
- 2 Нажмите и удерживайте кнопку **TUNE / A.ME** не менее 2 секунд.

Частота на экране продолжает изменяться, при этом выполняется автоматическое сохранение в память. Тюнер автоматически выполняет поиск и сохраняет из выбранного диапазона 6 станций с сильным сигналом. Они привязываются к кнопкам предварительной настройки от 1 до 6 в порядке убывания уровня сигнала.

После завершения процесса автоматического сохранения в память тюнер переходит к станции, закрепленной за первой кнопкой предварительной настройки.

Примечание

- Если не была сохранена ни одна станция, тюнер возвращается к исходной станции, которая прослушивалась до начала процедуры автоматического сохранения в памяти.

Включение предварительно настроенных станций

- 1 Нажимайте кнопку **BAND** несколько раз, пока не будет выбран нужный радиодиапазон.
- 2 Нажмите на любую из кнопок предварительной настройки (от 1 до 6), за которой закреплена нужная станция, сохраненная в памяти.

На экране отобразятся диапазон, номер кнопки предварительной настройки и частота выбранной станции.

Функция поиска частоты

Эта функция позволяет выполнять поиск радиостанции по частоте.

- 1 Нажмите **Q / ENTER** в режиме радио, чтобы включить режим поиска радиостанции по частоте. Загорится индикатор "Q".
- 2 Поверните **Поворотный регулятор**, чтобы выбрать значение частоты.
- 3 Нажмите **Q / ENTER**, чтобы включить прием выбранной частоты.

Примечание

- Чтобы отменить действие, в режиме поиска нажмите **↵**. Режим поиска отключается, если в течение 10 секунд не было выполнено ни одной операции.

RDS

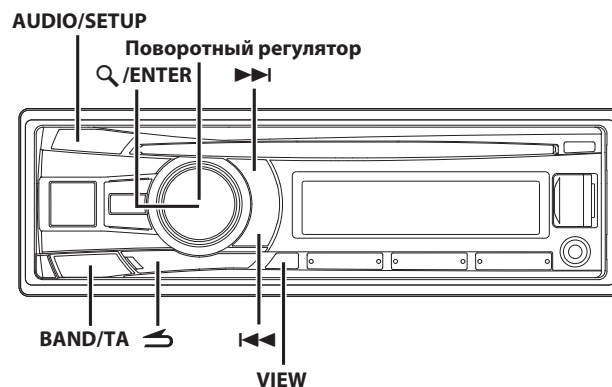

Установка значения AF (альтернативные частоты) ON/OFF

RDS (Radio Data System) - это система радиоинформации, использующая поднесущую частоту 57 кГц обычного FM-радиовещания. Функция RDS позволяет принимать различную информацию например сведения о трафике, названия станций, и автоматически подстраиваться к более сильному радиопередатчику, поддерживающему радиовещание той же программы.

- 1 Нажмите и удерживайте кнопку **AUDIO / SETUP** не менее 2 секунд, чтобы включить режим выбора **SETUP**.
- 2 Повернув **Поворотный регулятор**, выберите режим настройки "TUNER", затем нажмите **Q / ENTER**.
- 3 Повернув **Поворотный регулятор**, выберите "AF", затем нажмите **Q / ENTER**.
- 4 Повернув **Поворотный регулятор**, выберите для режима AF (альтернативные частоты) значение ON или OFF.
- 5 Нажмите и удерживайте кнопку **AUDIO / SETUP** не менее 2 секунд, чтобы вернуться к обычному режиму.

Примечания

- При выборе режима AF ON устройство автоматически настраивается на станцию из списка AF с самым сильным сигналом.
- Используйте режим AF OFF, если автоматический поиск альтернативных частот не требуется.
- Чтобы вернуться к предыдущему режиму, нажмите кнопку **↵**.
- Чтобы вернуться к обычному режиму, нажмите и удерживайте кнопку **↵** не менее 2 секунд.
- Если за 60 секунд не было выполнено ни одной операции, устройство автоматически переключается в обычный режим.

Цифровые данные RDS включают в себя следующие элементы:

PI	Идентификация программ
PS	Сервисное название программы
AF	Список альтернативных частот
TP	Информация о трафике
TA	Дорожные сообщения
PTY	Тип программы
EON	Расширенная версия RDS

Прием региональных (местных) RDS-станций

- 1 Нажмите и удерживайте кнопку **AUDIO/SETUP** не менее 2 секунд, чтобы включить режим выбора **SETUP**.
- 2 Повернув Поворотный регулятор, выберите режим настройки "TUNER", затем нажмите **Q/ENTER**.
- 3 Повернув Поворотный регулятор, выберите "REGIONAL", затем нажмите **Q/ENTER**.
- 4 Поверните Поворотный регулятор в положение "REG ON" или "REG OFF".
В режиме OFF устройство автоматически продолжает принимать сигнал соответствующей местной RDS-станции.
- 5 Нажмите и удерживайте кнопку **AUDIO/SETUP** не менее 2 секунд, чтобы вернуться к обычному режиму.

Примечания

- Чтобы вернуться к предыдущему режиму, нажмите кнопку **↶**.
- Чтобы вернуться к обычному режиму, нажмите и удерживайте кнопку **↶** не менее 2 секунд.
- Если за 60 секунд не было выполнено ни одной операции, устройство автоматически переключается в обычный режим.

Режим PI SEEK

- 1 Нажмите и удерживайте кнопку **AUDIO/SETUP** не менее 2 секунд, чтобы включить режим **SETUP**.
- 2 Поворачивая Поворотный регулятор, выберите режим настройки "TUNER", затем нажмите **Q/ENTER**.
- 3 Поворачивая Поворотный регулятор, выберите режим "PI SEEK", затем нажмите **Q/ENTER**.
- 4 Поверните Поворотный регулятор в положение "PISEEK ON" или "PISEEK OFF".
- 5 Нажмите и удерживайте кнопку **AUDIO/SETUP** не менее 2 секунд, чтобы вернуться к обычному режиму.

Примечания

- Чтобы вернуться к предыдущему режиму, нажмите кнопку **↶**.
- Чтобы вернуться к обычному режиму, нажмите и удерживайте кнопку **↶** не менее 2 секунд.
- Если за 60 секунд не было выполнено ни одной операции, устройство автоматически переключается в обычный режим.

Прием информации о трафике

- 1 Нажмите и удерживайте кнопку **BAND/TA** не менее 2 секунд, пока не загорится индикатор "TA".
- 2 Нажмите кнопку **◀◀** или **▶▶**, чтобы настроиться на нужную станцию, передающую информацию о трафике.
Если приемник настроен на станцию, передающую информацию о трафике, горит индикатор "TP". Информацию о трафике можно получить, только если она транслируется в эфир. Если информация о трафике не транслируется в эфир, то устройство работает в режиме ожидания. Когда начинается трансляция информации о трафике, устройство автоматически принимает соответствующий сигнал и на экране в течение 2 секунд отображается сообщение "TRF-INFO". После завершения трансляции информации о трафике, то устройство автоматически переключается в режим ожидания.

Примечания

- Чтобы отказаться от прослушивания принимаемой информации о трафике, слегка нажмите кнопку **BAND/TA**, чтобы пропустить текущее сообщение о трафике. Режим **TA** остается включенным (ON), чтобы принять следующее сообщение о трафике.
- Если во время приема изменить уровень громкости, новое значение уровня будет сохранено. При следующем приеме информации о трафике уровень громкости автоматически будет настроен в соответствии с сохраненным значением.
- В режиме **TA** функция настройки **SEEK** позволяет выбрать только **TP**-станции.

Прием информации о трафике во время воспроизведения с аудиоустройства USB или работы радиоприемника

- 1 Нажмите и удерживайте кнопку **BAND/TA** не менее 2 секунд, пока не загорится индикатор "TA".
- 2 Чтобы настроиться на станцию, передающую информацию о трафике, в случае необходимости нажмите кнопку **◀◀** или **▶▶**.
Когда начинается трансляция информации о трафике, устройство автоматически отключает звук аудиоисточника (например, FM-радио, USB AUDIO и т. д.). После окончания трансляции информации о трафике устройство автоматически возвращается к первоначальной программе, которая воспроизводилась до начала трансляции информации о трафике.

Случаи, когда невозможно получить информацию о трафике

В режиме тюнера:

Если не удается принять **TP**-сигнал в течение более 1 минуты, при этом мигает индикатор "TA".

В других режимах аудиоисточника:

Если больше не удается принять **TP**-сигнал, происходит автоматическое переключение на станцию, передающую информацию о трафике на другой частоте.

Примечание

- Приемник оснащен функцией EON (расширенная версия RDS) для отслеживания дополнительных альтернативных частот из списка AF. Если принимаемая станция не передает информацию о трафике, приемник автоматически настраивается на соответствующую станцию, которая передает информацию о трафике.

- 3 Чтобы выключить режим информации о трафике, нажмите и удерживайте кнопку **BAND/TA** не менее 2 секунд.

Индикатор "**TA**" погаснет.

Отображение передаваемого радиостанцией текста

Устройство позволяет отображать текстовые сообщения, передаваемые радиостанцией.

Чтобы выбрать функцию отображения радиотекста, нажмите кнопку **VIEW** в режиме приема FM-радиосигналов.

Содержимое экрана меняется при каждом нажатии данной кнопки.

Более подробную информацию см. в разделе "Отображение текста" на стр. 20.

CD/MP3/WMA/AAC

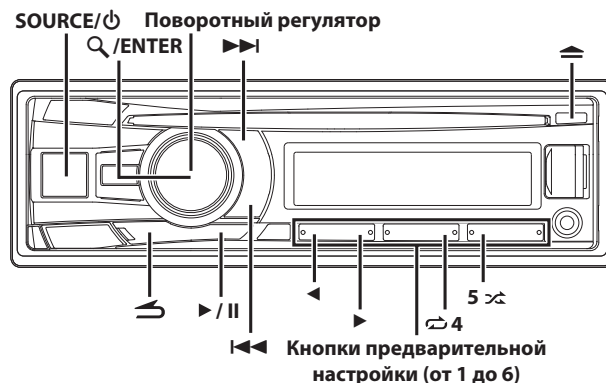

Воспроизведение

- 1 Вставьте диск лицевой стороной вверх.
Диск будет втянут в устройство автоматически.

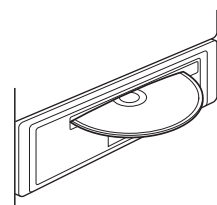

Примечание

- Если диск уже вставлен, нажмите кнопку **SOURCE/⏻**, чтобы переключиться в режим DISC.









- 2 Для выбора папки при воспроизведении файлов MP3/WMA/AAC нажимайте **<** или **>**.
При нажатии и удержании кнопки **<** или **>** непрерывно меняется выбор папок.
- 3 Нажмите кнопку **<<<** или **>>>**, чтобы выбрать нужный фрагмент (файл).
Для непрерывной быстрой перемотки дорожки назад/вперед нажмите и удерживайте кнопку **<<<** или **>>>**.
- 4 Чтобы приостановить воспроизведение, нажмите **>/||**.
Чтобы возобновить воспроизведение, нажмите кнопку **>/||** еще раз.
- 5 Чтобы извлечь диск, нажмите кнопку **⏻**.

Примечания

- Не тяните компакт-диск во время процесса его извлечения. Не загружайте более одного диска за раз. Несоблюдение этого требования может привести к неисправности.
- Индикатор "**⏻**" загорается, когда вставлен диск.
- Трехдюймовые компакт-диски (8 см) использовать нельзя.
- Файлы, защищенные с помощью технологии цифрового управления правами DRM (Digital Rights Management), нельзя воспроизвести на этом устройстве.
- При воспроизведении данных MP3/WMA/AAC на экране фрагментов отображается номера записанных на диск файлов.

- При воспроизведении файла, записанного с переменной скоростью передачи битов (VBR), может отображаться неправильное время воспроизведения.
- При воспроизведении с CD/MP3/WMA/AAC нажмите , затем можно быстро вернуться к последнему выбранному уровню в режиме поиска.

Повтор и воспроизведение в случайном порядке

- 1 Во время воспроизведения нажимайте кнопку  4 или 5 , пока не отобразится необходимый параметр.
 - RPT ONE : повторное воспроизведение файла.
 - RPT FOLDER  *: многократное воспроизведение файлов из выбранной папки.
 - MIX FOLDER  *: воспроизведение в случайном порядке файлов из выбранной папки.
 - MIX ALL **ALL** : воспроизведение в случайном порядке всех файлов на диске или USB-накопителе.

* При воспроизведении файлов MP3/WMA/AAC.

- 2 Чтобы отменить режим многократного воспроизведения или воспроизведения M.I.X., выберите (off) согласно представленной выше процедуре.

Поиск в текстовой информации о компакт-диске (касательно диска Audio CD)

На дисках, поддерживающих текстовую информацию, поиск музыкальных композиций можно выполнять по текстовым заголовкам. На дисках, не поддерживающих текстовую информацию, поиск выполняется по номерам фрагментов, присвоенным каждой музыкальной композиции.

- 1 Во время воспроизведения нажмите кнопку  /ENTER.

Включится режим поиска, и загорится индикатор "Q".
- 2 Повернув Поворотный регулятор, выберите нужную дорожку, а затем нажмите кнопку  /ENTER.

Будет воспроизведен выбранный фрагмент.

Примечания



- Чтобы отменить действие, в режиме поиска нажмите . Кроме того, режим поиска будет отключен, если в течение 10 секунд не было выполнено ни одной операции.
- При выполнении поиска текстовой информации в режиме воспроизведения M.I.X. режим M.I.X. отключается.
- Находясь в режиме поиска, нажмите любую из **кнопок предварительной настройки (от 1 до 6)**, чтобы быстро пропустить указанный процент списка композиций. Более подробную информацию см. в разделе "Функция прямого поиска" на стр. 27.

Поиск по именам папок/файлов (данные MP3/WMA/AAC)



Имена папок и файлов можно искать и выводить на экран во время воспроизведения.

Режим поиска имени папки

- 1 Чтобы активировать режим поиска, во время воспроизведения файлов MP3/WMA/AAC нажмите кнопку  /ENTER.



Загорится индикатор "Q".
- 2 Повернув Поворотный регулятор, выберите режим поиска имени папки, а затем нажмите кнопку  /ENTER.
- 3 Поверните Поворотный регулятор, чтобы выбрать папку.
- 4 Нажмите и удерживайте кнопку  /ENTER не менее 2 секунд, чтобы начать воспроизведение первого файла из выбранной папки.

Примечания

- Находясь в режиме поиска по имени папки, нажмите любую из **кнопок предварительной настройки (от 1 до 6)**, чтобы быстро пропустить указанный процент списка папок. Более подробную информацию см. в разделе "Функция прямого поиска" на стр. 27.
- Чтобы отменить действие, в режиме поиска нажмите и удерживайте  не менее 2 секунд. Кроме того, режим поиска будет отключен, если в течение 10 секунд не было выполнено ни одной операции.
- Чтобы выполнить поиск файлов в режиме поиска имени папки, нажмите кнопку  /ENTER. Можно выполнить поиск файлов в данной папке.
- Чтобы выйти из режима поиска по имени папки при выполнении действия 3 и перейти в режим поиска по имени файла, нажмите кнопку .
- Корневая папка отображается как "ROOT".
- При выполнении поиска по имени папки в режиме воспроизведения M.I.X. режим M.I.X. отключается.

Режим поиска имени файла

- 1 Чтобы активировать режим поиска, во время воспроизведения файлов MP3/WMA/AAC нажмите кнопку  /ENTER.

Загорится индикатор "Q".
- 2 Повернув Поворотный регулятор, выберите режим поиска имени файла, а затем нажмите кнопку  /ENTER.
- 3 Выберите нужный файл, поворачивая Поворотный регулятор.
- 4 Нажмите  /ENTER, чтобы начать воспроизведение выбранного файла.

Примечания

- Находясь в режиме поиска по имени файла, нажмите любую из **кнопок предварительной настройки (от 1 до 6)**, чтобы быстро пропустить указанный процент списка файлов. Более подробную информацию см. в разделе “Функция прямого поиска” на стр. 27.
- Чтобы отменить действие, в режиме поиска нажмите и удерживайте **↵** не менее 2 секунд. Кроме того, режим поиска будет отключен, если в течение 10 секунд не было выполнено ни одной операции.
- Чтобы вернуться к предыдущему режиму, в режиме поиска нажмите кнопку **↵**.
- При выполнении поиска по имени файла в режиме воспроизведения M.I.X. режим M.I.X. отключается.

Поиск по расположению в памяти

Во время воспроизведения можно быстро вернуться к последнему выбранному уровню в режиме поиска.

Нажмите **↵**.

Отобразится последняя выбранная иерархия в режиме поиска.

О MP3/WMA/AAC

ОСТОРОЖНО

За исключением личного пользования дублирование звуковых данных (включая данные MP3/WMA/AAC) или их распространение, пересылка или копирование как бесплатно, так и за плату без разрешения владельца авторского права строго запрещено законом об авторском праве и международном договором.

Что такое MP3?

MP3, официальное название которого — “MPEG Audio Layer 3”, является стандартом сжатия, описанным международной организацией по стандартизации ISO и группой MPEG, учрежденной совместно с IEC.

MP3-файлы содержат сжатые звуковые данные. MP3-кодирование позволяет сжимать звуковые данные при чрезвычайно высокой скорости передачи данных, уменьшая размер файла с музыкой до одного к десяти по отношению и исходному размеру. При этом качество записи остается близким к качеству записи на компакт-дисках. MP3-формат реализует такой коэффициент сжатия за счет удаления звуков, которые либо не слышны для человеческого слуха, либо маскируются другими звуками.

Что такое WMA?

Файлы WMA или “Windows Media™ Audio” представляют собой сжатые звуковые данные.

Данные WMA аналогичны звуковым данным MP3.

Что такое AAC?

AAC — это аббревиатура для обозначения “Advanced Audio Coding”, основного формата сжатия звуковых данных, который используется в стандартах MPEG2 и MPEG4.

Метод создания файлов MP3/WMA/AAC

Звуковые данные сжимаются с помощью программного обеспечения, поддерживающего кодеки MP3/WMA/AAC. Подробную информацию о создании файлов MP3/WMA/AAC см. в руководстве пользователя соответствующего программного обеспечения.

Файлы MP3/WMA/AAC, воспроизводимые на этом устройстве, имеют расширения “mp3” / “wma” / “m4a”. Файлы без расширений воспроизводиться не могут (поддерживаются версии WMA 7.1, 8 и 9). Защищенные файлы не поддерживаются, также как и raw-файлы AAC (с расширением “.aac”).

Существует много различных версий формата AAC. Убедитесь, что используемое программное обеспечение соответствует вышеперечисленным форматам. Существует вероятность того, что формат не удастся воспроизвести, даже если расширение является допустимым.

Поддерживается воспроизведение файлов AAC, закодированных с помощью iTunes.

Поддерживаемая частота дискретизации и скорость передачи в битах

MP3

Частота дискретизации:	48 кГц, 44,1 кГц, 32 кГц, 24 кГц, 22,05 кГц, 16 кГц, 12 кГц, 11,025 кГц, 8 кГц
Скорость передачи в битах:	8 - 320 кбит/с

WMA

Частота дискретизации:	48 кГц, 44,1 кГц, 32 кГц
Скорость передачи в битах:	32–192 кбит/с

AAC

Частота дискретизации:	48 кГц, 44,1 кГц, 32 кГц, 24 кГц, 22,05 кГц, 16 кГц, 12 кГц, 11,025 кГц, 8 кГц
Скорость передачи в битах:	16 - 320 кбит/с

В зависимости от частоты дискретизации устройство может неправильно воспроизводить содержимое.

Теги ID3/WMA

Данное устройство поддерживает теги ID3 версии 1 (v1) и 2 (v2), а также теги WMA.

Если в файле MP3/WMA/AAC содержатся теги, то данное устройство может отобразить на экране название (название фрагмента), имя исполнителя и название альбома, которые хранятся в тегах ID3/WMA.

Устройство может отображать однобайтовые буквенно-цифровые знаки (до 30 для ID3-тегов и до 15 для WMA-тегов), а также символ подчеркивания. В случае неподдерживаемых символов на экране отображается сообщение “NO SUPPORT”.

Если информация содержит символы, отличные от информации ID3-тегов, возможно, аудиофайл не удастся воспроизвести.

В зависимости от содержимого информация тегов может отображаться неправильно.

Воспроизведение данных MP3/WMA/AAC

После подготовки файлы MP3/WMA/AAC записываются на диски CD-R, CD-RW с помощью программного обеспечения для записи дисков CD-R или на USB-накопитель. Диск может содержать до 509 файлов/папок (включая корневые папки), а максимальное число папок равно 255.

Воспроизведение может оказаться невозможным, если содержимое диска не соответствует описанным выше ограничениям.

Не допускайте, чтобы время воспроизведения файла превысило 1 час.

Поддерживаемые носители

Данное устройство способно воспроизводить записи на дисках CD-ROM, CD-R и CD-RW.

Поддерживаемые файловые системы

Данное устройство поддерживает диски, отформатированные согласно стандарту ISO9660 уровня 1 или уровня 2. В рамках стандарта ISO9660 существуют некоторые ограничения, о которых следует помнить. Максимальная глубина вложения папок равна 8 (включая корневой каталог). Число символов в имени файла/папки ограничено. Допустимыми символами для имен папок/файлов являются буквы A-Z (заглавные), цифры 0-9 и символ нижнего подчеркивания "_". Данное устройство также поддерживает воспроизведение дисков с Joliet, Romeo и другими стандартами, согласованными с ISO9660. Однако иногда имена файлов и папок отображаются неправильно.

Поддерживаемые форматы

Данное устройство поддерживает CD-ROM XA, Mixed Mode CD, Enhanced CD (CD-Extra) и диски с несколькими сеансами записи. Устройство не может правильно воспроизводить диски, записанные методом Track At Once (по одному фрагменту) или пакетной записи.

Порядок файлов

Файлы воспроизводятся в порядке, в каком они были записаны на диск соответствующим программным обеспечением. Поэтому порядок воспроизведения файлов может не соответствовать ожидаемому. Информацию о порядке записи см. в документации к соответствующему программному обеспечению. Ниже представлен порядок воспроизведения папок и файлов.

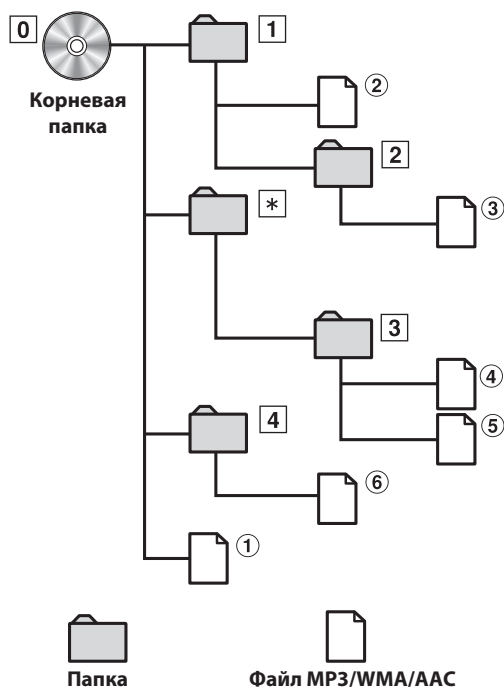

* Если в папке нет доступных для чтения файлов, то номер или имя папки не отображается.

Терминология

Битрейт

Это коэффициент сжатия звука, указываемый при кодировании. Более высокая скорость передачи битов означает более высокое качество звука, но и больший размер файла.

Частота дискретизации

Это значение показывает, сколько раз в секунду делается выборка (запись) данных. Например, в музыкальном компакт-диске частота дискретизации равна 44,1 кГц, поэтому выборка (запись) звука делается 44100 раз в секунду. Более высокая частота дискретизации означает более высокое качество звука, но так же и больший объем данных.

Кодирование

Преобразование музыкальных компакт-дисков, файлов WAVE (AIFF) и других звуковых файлов в указанный формат сжатия звука.

Тег

Информация о композициях, например, названия фрагментов, имена исполнителей, названия альбомов и т. д., записанная в файлах MP3/WMA/AAC.

Корневая папка

Корневая папка (или корневой каталог) является начальной папкой файловой системы. В корневой папке содержатся все остальные папки и файлы. Она создается автоматически для всех записываемых дисков.

Настройка звука

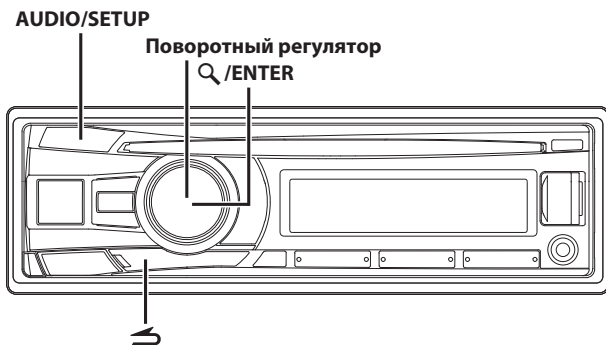

Настройка параметров уровня сабвуфера / низких частот / средних частот / высоких частот / баланса (между левым и правым) / фейдера (между передними и задними динамиками) / тонкомпенсации / настроек по умолчанию

1 Несколько раз нажмите **AUDIO/SETUP**, чтобы выбрать нужный режим.

При каждом нажатии режим меняется следующим образом:
SUBWOOFER^{*1/*3} → BASS LEVEL^{*2/*3} → MID LEVEL^{*2/*3} → TRE LEVEL^{*2/*3} → BALANCE → FADER → LOUDNESS^{*2/*3} → DEFEAT → VOLUME → SUBWOOFER

- *1 Если для режима SUBWOOFER установлено значение OFF, то его уровень настроить не удастся.
- *2 Можно регулировать только в том случае, если для параметра DEFEAT установлено значение OFF.
- *3 Не отображается, когда активирован режим BASS ENGINE SQ. (Стр. 17)

Сабвуфер	+0 ~ +15
Уровень низких частот	-7 ~ +7
Уровень средних частот	-7 ~ +7
Уровень высоких частот	-7 ~ +7
Баланс	L15 ~ R15
Фейдер	R15 ~ F15
Громкость	ON/OFF
Настройки по умолчанию	ON/OFF
Уровень громкости	0 ~ 35

Примечание

- Если в течение 5 секунд не было выполнено ни одной операции, устройство автоматически переключится в обычный режим.

2 Поворачивая Поворотный регулятор, настройте требуемое качество звучания для каждого режима.

После включения режима DEFEAT ON ранее настроенные значения параметров BASS, MID, TRE LEVEL и LOUDNESS возвращаются к заводским настройкам.

Настройка звука

Устройство можно гибко настроить под свои предпочтения для более удобного использования. В меню AUDIO SETUP можно выполнять настройку звука.

Выполните действия 1-5, чтобы выбрать один из режимов настройки и изменить его. Подробную информацию о выбранном элементе настройки см. в соответствующем разделе.

- 1** Нажмите и удерживайте кнопку **AUDIO/SETUP** не менее 2 секунд, чтобы включить режим **SETUP**.
- 2** Повернув Поворотный регулятор, выберите режим **AUDIO** и нажмите **Q/ENTER**.

Примечание

- Если для параметра BASS ENGINE SQ установлено значение OFF (MANUAL SET) (стр. 17), вы также можете напрямую включить режим настройки звука, нажав кнопку **BASS**.

3 Повернув Поворотный регулятор, выберите нужное меню настройки звука и нажмите **Q/ENTER**.

EQ PRESETS^{*1/*3/*4} ↔ BASS ENGINE^{*2} ↔ LOUDNESS^{*1/*3} ↔ 3BAND EQ^{*1/*3/*4/*5} ↔ SOURCE VOL ↔ SUBWOOFER ↔ SUBW LPF^{*1/*3/*6} ↔ SUBW PHASE^{*6/*7} ↔ SUBW SYS^{*3/*6} ↔ POWER IC

(Например, выберите SUBWOOFER)

- *1 Настройка будет невозможна, если для параметра DEFEAT установлено значение ON.
- *2 Не отображается, если режим настройки звука включен нажатием кнопки **BASS** в режиме MANUAL SET (стр. 19).
- *3 Эти параметры устанавливаются одновременно в режиме BASS ENGINE SQ с помощью настройки уровня BASS ENGINE SQ (стр. 19) и не могут настраиваться по отдельности. При попытке изменить эти параметры по отдельности отображается сообщение с просьбой подтвердить ваше желание выйти из режима BASS ENGINE SQ. Выберите "YES", чтобы произвести настройку.
- *4 Любые изменения, внесенные в параметры EQ PRESETS или 3BAND EQ, отражаются в настройках других параметров.
- *5 В шаге 3 в режиме 3BAND EQ можно выбрать один из трех параметров звуковой настройки (Bass, Mid и Treble). Поворачивайте регулятор Поворотный регулятор, чтобы выбрать нужный параметр, а затем нажмите кнопку **Q/ENTER** для перехода к шагу 4.
- *6 Эти функции не работают, если для режима SUBWOOFER выбрано значение OFF.
- *7 Эта функция недоступна, если для параметра SUBW LPF установлено значение OFF (стр. 18).

4 Повернув Поворотный регулятор, измените настройки параметра и нажмите **Q/ENTER**.

(Например, выберите SUBW ON или SUBW OFF)

5 Нажмите и удерживайте кнопку **AUDIO/SETUP** не менее 2 секунд, чтобы вернуться к обычному режиму.

Примечания

- Чтобы вернуться в предыдущий режим настройки звука, нажмите **↩**.
- Чтобы вернуться к обычному режиму, нажмите и удерживайте кнопку **↩** не менее 2 секунд.
- Если за 60 секунд не была выполнена ни одна операция, режим настройки звука отменяется.

Предварительные настройки эквалайзера

В устройстве предусмотрено 10 предварительных настроек эквалайзера, отражающих различные характеристики исходного музыкального произведения. Настройки USER создаются в режиме 3BAND EQ.

■ Элемент настройки: EQ PRESETS

Значения:

USER / FLAT (Начальная настройка) / POPS / ROCK / NEWS / JAZZ / ELEC DANCE / HIP HOP / EASY LIS / COUNTRY / CLASSICAL

Включение/выключение функции BASS ENGINE SQ

В этом устройстве для настройки звука предусмотрена функция BASS ENGINE SQ.

■ Элемент настройки: BASS ENGIN

Значения:

OFF (Начальная настройка) / ON

OFF (режим MANUAL SET):

настройка каждого аудиоэффекта по отдельности.

ON (режим BASS ENGINE SQ):

одновременная настройка аудиоэффектов, относящихся к низким частотам, через настройку уровня BASS ENGINE SQ (стр. 19).

Примечания

- Можно также включить или выключить функцию BASS ENGINE SQ, нажав и удерживая кнопку **BASS**. См. в разделе “Включение/выключение функции BASS ENGINE SQ” на стр. 19.
- После установки значения ON для параметра BASS ENGINE SQ загорится индикатор “”.
- Когда режим BASS ENGINE SQ включен, при настройке уровня BASS ENGINE SQ одновременно настраиваются все соответствующие звуковые параметры для достижения оптимального уровня звучания низких частот. См. в разделе “Настройка уровня BASS ENGINE SQ” на стр. 19.

Включение/выключение Тонкомпенсации (On/Off)

В этом режиме выделяются особые низкие и высокие частоты при прослушивании на низких уровнях громкости. Это компенсирует пониженную чувствительность уха к звукам высоких и низких частот.

■ Элемент настройки: LOUDNESS

Значения:

LOUD OFF (Начальная настройка) / LOUD ON

Настройка кривой параметрического эквалайзера (3BAND EQ)

Можно изменить параметры эквалайзера и создать кривую частотных характеристик с учетом собственных предпочтений. В этом режиме можно настраивать параметры Bass, Mid и Treble.

■ Элемент настройки: 3BAND EQ

■ Дополнительные элементы настройки: BASS / MID / TREBLE

Выбор параметров настройки

1 После выбора BASS/MID/TREBLE в режиме регулировки 3BAND EQ поверните **Поворотный регулятор для выбора требуемого элемента настройки**, затем нажмите **Q / ENTER**.

WIDTH (Q) ↔ CENTER FRQ ↔ LEVEL

2 Повернув **Поворотный регулятор**, выберите требуемое значение настройки, а затем нажмите кнопку **Q / ENTER**.

3 Чтобы вернуться к предыдущему шагу, нажмите кнопку **↶**.

■ Настройка диапазона частот (WIDTH (Q))

BASS	WIDE 0,50 ↔ MEDIUM 1,00 ↔ MEDIUM 1,50 ↔ NARROW 2,00
MID	WIDE 0,75 ↔ MEDIUM 1,00 ↔ MEDIUM 1,25 ↔ NARROW 1,50
TREBLE	WIDE 0,75 ↔ NARROW 1,25

Диапазон регулировки частот меняется от широкого к узкому. Более высокое значение соответствует регулировке расширенного диапазона частот выше и ниже центральной частоты. Минимальное значение означает регулирование только частот, ближайших к центральной частоте.

■ Настройка центральной частоты (CENTER FRQ)

BASS	60 (Гц) ↔ 80 (Гц) ↔ 100 (Гц) ↔ 120 (Гц)
MID	500 (Гц) ↔ 1,0K (Гц) ↔ 1,5K (Гц) ↔ 2,5K (Гц)
TREBLE	7,5K (Гц) ↔ 10,0K (Гц) ↔ 12,5K (Гц) ↔ 15,0K (Гц)

Будут выделены показанные диапазоны частот.

■ Настройка уровня частот

BASS	-7 ~ +7
MID	-7 ~ +7
TREBLE	-7 ~ +7

Уровень частот можно усилить или ослабить.

Примечание

- Такую настройку также можно выполнить, нажав **AUDIO**. См. в разделе “Настройка параметров уровня сабвуфера / низких частот / средних частот / высоких частот / баланса (между левым и правым) / фейдера (между передними и задними динамиками) / тонкомпенсации / настроек по умолчанию” на стр. 16.

Настройка уровня громкости источника

Уровень выходного сигнала для каждого источника можно настроить индивидуально. Например, если уровень громкости источника TUNER ниже уровня громкости источника CD, то можно настроить только его, не затрагивая другие источники.

■ Элемент настройки: SOURCE VOL

■ Дополнительные элементы настройки: TUNER / DISC / USB / iPod* / AUX

Значения:

-14 dB ~ +14 dB

* Только для CDE-192R.

Включение/отключение сабвуфера (ON/OFF)

Если сабвуфер включен, можно выполнить регулировку уровня его выходного сигнала (см. в разделе “Настройка параметров уровня сабвуфера / низких частот / средних частот / высоких частот / баланса (между левым и правым) / фейдера (между передними и задними динамиками) / тонкомпенсации / настроек по умолчанию” на стр. 16).

■ Элемент настройки: SUBWOOFER

Значения:

OFF / ON (Начальная настройка)

OFF:

Сигнал сабвуфера не выводится через разъемы сабвуфера RCA (см. в разделе “Соединения” на стр. 35).

ON:

Сигнал сабвуфера выводится через разъемы сабвуфера RCA (см. в разделе “Соединения” на стр. 35).

Настройка фильтра низких частот

В данном устройстве фильтр низких частот можно настроить по своему предпочтению.

■ Элемент настройки: SUBW LFP

Значения:

OFF (Начальная настройка) / 60 (Hz) / 80 (Hz) / 120 (Hz) / 160 (Hz)

Выводятся все частоты ниже выбранного среза.

Настройка фазы СНЧ-сигнала

Для фазы выходного сигнала сабвуфера предусмотрены значения SUBWOOFER NORMAL (0°) или SUBWOOFER REVERSE (180°). Регулировка уровня выполняется поворотом **Поворотный регулятор**.

■ Элемент настройки: SUBW PHASE

Значения:

NORMAL (Начальная настройка) / REVERSE

Настройка системы сабвуфера

Если режим сабвуфера включен, то для получения желаемого СНЧ-эффекта выберите настройку SYS 1 или SYS 2.

■ Элемент настройки: SUBW SYS

Значения:

SUBW SYS 1 / SUBW SYS 2 (Начальная настройка)

SUBW SYS 1:

Уровень сигнала сабвуфера меняется в соответствии с настройкой уровня громкости.

SUBW SYS 2:

Регулировка уровня сигнала сабвуфера отличается от настройки основного параметра громкости. Например, даже при низких значениях уровня громкости можно слышать сигнал сабвуфера.

Внешнее устройство

Подключение к внешнему усилителю (POWER IC)

Если подключен внешний усилитель, то качество звука можно улучшить, отключив питание встроенного усилителя.

■ Элемент настройки: POWER IC

Значения:

OFF / ON (Начальная настройка)

OFF:

Используйте этот режим, когда линейный выход данного устройства используется для подключения к внешнему усилителю. При использовании этой настройки внутренний усилитель главного блока отключается (OFF) и не влияет на динамики.

ON:

Динамики подключены к встроенному усилителю.

OFF:

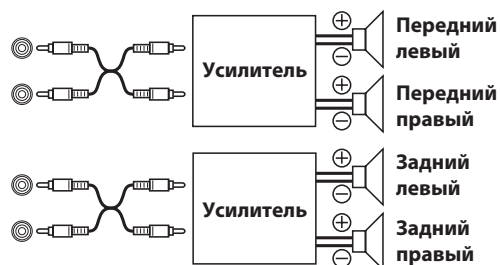

ON:

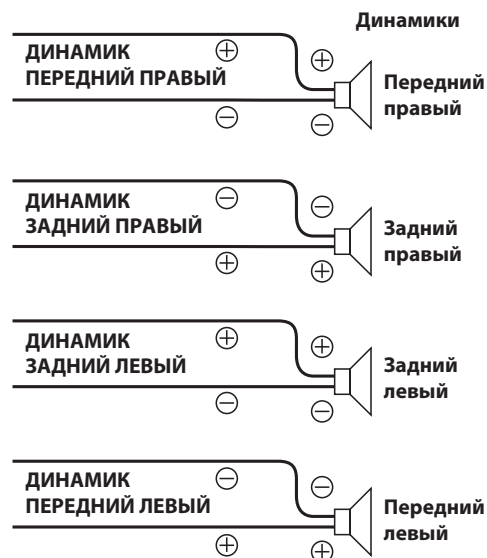

Примечание

- Звук от системы не поступает, если выходной сигнал отключен (OFF).

Функция BASS ENGINE SQ

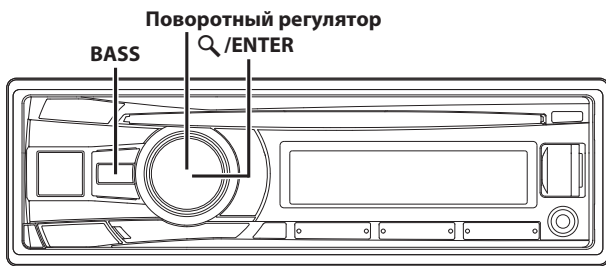

При использовании функции BASS ENGINE SQ, предусмотренной в данном устройстве, производится одновременная настройка нескольких параметров, определяющих звучание низких частот. С помощью настройки уровня BASS ENGINE SQ производится одновременное изменение параметров для достижения оптимального звучания низких частот на различных уровнях громкости.

Включение/выключение функции BASS ENGINE SQ

Нажмите и удерживайте кнопку **BASS** не менее **2 секунд**, чтобы переключить звуковой режим.

BASS ENGIN ↔ MANUAL SET (Начальная настройка)

Включение функции BASS ENGINE SQ (BASS ENGIN):

Одновременная настройка всех соответствующих параметров низких частот через настройку уровня BASS ENGINE SQ (стр. 19).

Выключение функции BASS ENGINE SQ (MANUAL SET):

Настройка каждого аудиоэффекта по отдельности.

Примечания

- Эту процедуру можно также выполнить, выбрав BASS ENGIN в режиме настройки звука. (Стр. 17)
- После установки значения ON для параметра BASS ENGINE SQ загорится индикатор "BASS".

Настройка уровня BASS ENGINE SQ

Когда режим BASS ENGINE SQ включен, при настройке уровня BASS ENGINE SQ одновременно настраиваются все соответствующие звуковые параметры для достижения оптимального уровня звучания низких частот.

- 1 Нажмите кнопку **Bass**, чтобы отобразить экран настройки уровня BASS ENGINE SQ.
- 2 Поворотный регулятор, выберите требуемый уровень (от 0 до +6) (начальная настройка: +3), затем нажмите кнопку **Q / ENTER**.

Примечания

- Можно регулировать только в том случае, если для параметра DEFEAT установлено значение OFF.
- К изменяемым параметрам низких частот относятся: EQ PRESETS, LOUDNESS, 3BAND EQ, SUBW LPF, SUBW SYS, а также уровень настройки SUBWOOFER. Эти параметры задаются равномерно в режиме BASS ENGINE SQ и не могут настраиваться по отдельности.
- Значение уровня 0 параметра BASS ENGINE SQ соответствует настройке DEFEAT ON и уровню 0 сабвуфера. Значение параметра BASS ENGINE SQ увеличивается последовательно, от 1-го уровня до 6-го.
- Индикатор "BASS" отображает текущий уровень BASS ENGINE SQ.
- Если в течение 5 секунд не было выполнено ни одной операции, устройство автоматически переключится в обычный режим.

Информация о настройке при подключении внешнего усилителя.

Чтобы оптимизировать работу функции BASS ENGINE SQ, рекомендуется настроить усилитель, как указано ниже. После настройки можно просто регулировать уровень BASS ENGINE SQ в соответствии с музыкой.

- 1 Установите для уровня усиления усилителя значение "MIN".
- 2 Установите для переключателя режима разделительного фильтра значение "OFF".
- 3 Установите для параметра BASS ENGIN этого устройства значение "ON", а для уровня параметра BASS ENGINE SQ — значение "3".
- 4 Воспроизведите композицию в жанре, который вы часто слушаете, и отрегулируйте уровень усиления усилителя.

Другие функции

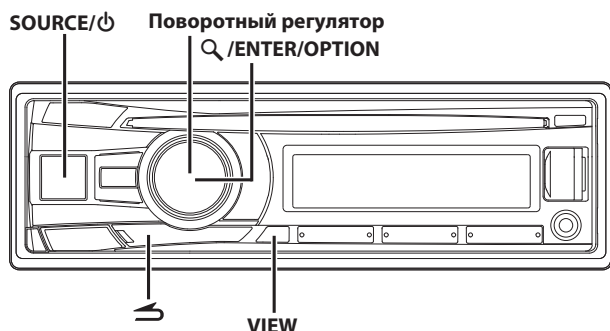

Отображение текста

Текстовая информация, такая как название диска или фрагмента, отображается в случае проигрывания компакт-диска, поддерживающего текстовую информацию. Кроме того, при воспроизведении файлов MP3/WMA/AAC на экран можно выводить имя папки, имя файла, содержимое тега и т. д.

Нажмите VIEW.

Содержимое экрана меняется при каждом нажатии данной кнопки.

Примечание

- Если для режима TEXTSCROLL установлено значение SCR MANUAL (см. в разделе «Настройка прокрутки (TEXTSCROLL)» на стр. 23), нажмите и удерживайте нажатой кнопку VIEW не менее 2 секунд — текущий текст прокрутится на один кадр (исключая режим радио).

Содержимое экрана в режиме радиоприема:

Если есть PS (Сервисное название программы)
PS (сервисное название программы)^{*1} → РАДИОТЕКСТ^{*2} →
PTY (тип программы)^{*3} → PS (сервисное название программы)

Если нет PS (Сервисного названия программы)
ЧАСТОТА → РАДИОТЕКСТ^{*2} → PTY (тип программы)^{*3} →
ЧАСТОТА

Отображение в режиме CD:

НОМЕР ДОРОЖКИ/ПРОШЕДШЕЕ ВРЕМЯ → ТЕКСТ (НАЗВАНИЕ ДИСКА)^{*4} → ТЕКСТ (НАЗВАНИЕ ДОРОЖКИ)^{*4} →
НОМЕР ДОРОЖКИ/ПРОШЕДШЕЕ ВРЕМЯ

Отображение в режиме MP3/WMA/AAC:

НОМЕР ФАЙЛА/ПРОШЕДШЕЕ ВРЕМЯ → НОМЕР ПАПКИ/НОМЕР ФАЙЛА → ИМЯ ПАПКИ^{*5} → ИМЯ ФАЙЛА^{*5} →
ИМЯ ИСПОЛНИТЕЛЯ^{*6} → НАЗВАНИЕ АЛЬБОМА^{*6} →
НАЗВАНИЕ ПЕСНИ^{*6} → НОМЕР ФАЙЛА/ПРОШЕДШЕЕ ВРЕМЯ

Экран в режиме iPod (только для CDE-192R):

НОМЕР ДОРОЖКИ/ПРОШЕДШЕЕ ВРЕМЯ →
ИМЯ ИСПОЛНИТЕЛЯ^{*6} → НАЗВАНИЕ АЛЬБОМА^{*6} →
НАЗВАНИЕ ПЕСНИ^{*6} → НОМЕР ДОРОЖКИ/ПРОШЕДШЕЕ ВРЕМЯ

- ^{*1} Если в режиме радио отображается PS, нажмите и удерживайте кнопку VIEW не менее 2 секунд, и в течение 2 секунд на экране будет отображаться частота.
- ^{*2} Если нет текстовых сообщений, доступных для приема, или устройство не может корректно принять текстовое сообщение, на экране отображается сообщение «NO TEXT».
- ^{*3} Если отсутствует возможность приема типа программы, отображается сообщение «NO PTY».

- ^{*4} Отображается при воспроизведении компакт-диска, поддерживающего текстовую информацию. Если отсутствует текстовая информация (название диска или композиции), отображается «DISC TEXT»/«TRACK TEXT».
- ^{*5} Если отсутствует текстовая информация (название папки или файла), отображается «FOLDER»/«FILE».
- ^{*6} Если в MP3/WMA/AAC-файле содержится тег ID3/WMA с данными, то на экран выводятся данные тега ID3/WMA (например, название композиции, имя исполнителя или название альбома). Все остальные данные тега игнорируются. Если тег не содержит информацию, на экране отображается «ARTIST»/«ALBUM»/«SONG».

Об атрибуте «Текст»

При воспроизведении компакт-дисков с поддержкой текстовой информации отображается название диска или фрагмента. Такая текстовая информация помечается атрибутом «текст».

Примечания

- Некоторые символы могут отображаться неправильно в зависимости от типа.
- Если текстовая информация несовместима с данным устройством, на экране отображается «NO SUPPORT».
- В зависимости от содержимого текстовая информация или теги могут отображаться неправильно.

Использование входного разъема AUX

Подключите переносной аудиоплеер и т. д., просто подсоединив его ко входу на передней панели. Требуется дополнительный переходный кабель (стандартный кабель с RCA на мини-разъем ø3,5 или кабель с мини-разъема ø3,5 на мини-разъем ø3,5).

Нажмите кнопку SOURCE/⏻ и выберите режим AUXILIARY, чтобы прослушать переносное устройство.

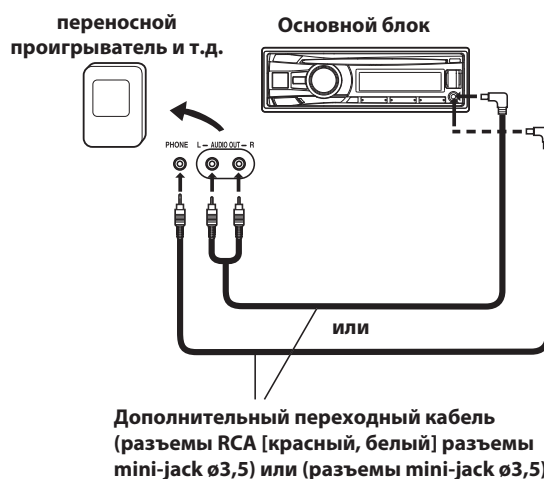

Дополнительный переходный кабель (разъемы RCA [красный, белый] разъемы mini-jack ø3,5) или (разъемы mini-jack ø3,5).

Примечания

- Эта функция доступна, только если для параметра AUX SETUP установлено значение ON. Более подробную информацию см. в разделе «Настройка режима AUX SETUP» на стр. 22.
- Если USB-накопитель напрямую подсоединен к переднему USB-разъему, то его размер или форма могут мешать управлению. Поэтому не выполняйте подключения одновременно через входной разъем AUX и USB-разъем.

Настройка меню параметров

Можно быстро отрегулировать параметры, соответствующие текущему SOURCE с помощью меню параметров.

- 1 Нажмите и удерживайте **Q /ENTER/OPTION** в течение не менее 2 секунд для открытия меню параметров текущего источника.

Примечание

- Меню параметров может отличаться в зависимости от источника.

- 2 Повернув Поворотный регулятор, выберите нужный параметр, затем нажмите **Q /ENTER**.

- 3 Повернув Поворотный регулятор, измените настройки параметра и нажмите **Q /ENTER**.

После настройки автоматически снова отобразится текущий источник.

Если для параметра MENU LANG установлено значение ENGLISH, отобразятся следующие параметры настройки. Для получения дополнительной информации см. в разделе "Настройка языка меню" на стр. 22.

■ Элемент настройки:

Режим TUNER:

TUNER SET*1 ↔ SOURCE VOL*2 ↔ DIMMER*3

Режим DISC:

CD SET*4 ↔ SOURCE VOL*2 ↔ DIMMER*3

Режим USB:

SOURCE VOL*2 ↔ DIMMER*3

Режим iPod (только для CDE-192R):

APP DIRECT*5 ↔ iPod SET*6 ↔ SOURCE VOL*2 ↔ DIMMER*3

Режим AUX:

AUX SET*7 ↔ SOURCE VOL*2 ↔ DIMMER*3

- *1 Параметры настройки совпадают с параметрами TUNER в режиме SETUP. Для получения дополнительной информации см. в разделе "Меню SETUP" на стр. 21.
- *2 Можно подчеркнуть или ослабить уровень громкости для текущего источника, чтобы создать собственную настройку тонального баланса. Значения параметров в режиме параметров и в режиме SETUP связаны. См. в разделе "Настройка уровня громкости источника" на стр. 17.
- *3 См. в разделе "Регулировка подсветки" на стр. 22.
- *4 В этом режиме можно выбрать PLAY MODE. Более подробную информацию см. в разделе "Воспроизведение файлов MP3/WMA/AAC (PLAY MODE)" на стр. 22.
- *5 См. в разделе "Настройка управления iPod" на стр. 25.
- *6 Параметры настройки совпадают с параметрами iPod в режиме SETUP. Для получения дополнительной информации см. в разделе "Режим iPod/iPhone (только для CDE-192R)" на стр. 23.
- *7 В этом режиме можно выбрать AUX NAME. Более подробную информацию см. в разделе "Настройка режима AUX NAME" на стр. 22.

Примечания

- Чтобы вернуться к предыдущему режиму, нажмите кнопку **↶**.
- Чтобы вернуться к обычному режиму, нажмите и удерживайте кнопку **↶** не менее 2 секунд.
- Если за 60 секунд не было выполнено ни одной операции, устройство автоматически переключается в обычный режим.

Меню SETUP

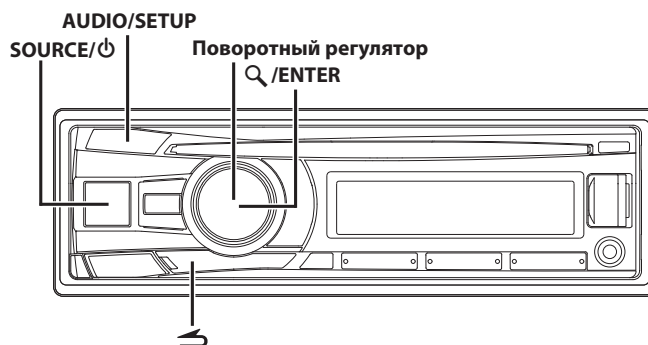

Настройка



Устройство можно гибко настроить под свои предпочтения для более удобного использования. В меню SETUP можно изменить настройки GENERAL, настройки DISPLAY и т.д.

Выполните действия 1-5, чтобы выбрать один из режимов SETUP и изменить его. Более подробные сведения о выбранном элементе меню SETUP см. ниже в соответствующем разделе.

- 1 Нажмите и удерживайте кнопку **AUDIO/SETUP** не менее 2 секунд, чтобы включить режим SETUP.
- 2 Повернув Поворотный регулятор, выберите нужный пункт и нажмите **Q /ENTER**.
(Например, выберите GENERAL)
AUDIO*1 ↔ GENERAL ↔ DISPLAY ↔ TUNER ↔ iPod*2
GENERAL:
MENU LANG ↔ AUX SETUP*3 ↔ AUX NAME*4 ↔ PLAY MODE ↔ DEMO MODE
DISPLAY:
ILLUMINATI ↔ DIMMER ↔ TEXTSCROLL
TUNER:
AF*5 ↔ REGIONAL*6 ↔ PI SEEK*7
iPod*2:
iPod LIST
 - *1 См. в разделе "Настройка звука" на стр. 16.
 - *2 Только для CDE-192R.
 - *3 Не отображается, если текущим источником является AUXILIARY.
 - *4 Отображается, только если для параметра AUX SETUP установлено значение ON.
 - *5 См. в разделе "Установка значения AF (альтернативные частоты) ON/OFF" на стр. 10.
 - *6 См. в разделе "Прием региональных (местных) RDS-станций" на стр. 11.
 - *7 См. в разделе "Режим PI SEEK" на стр. 11.
- 3 Повернув Поворотный регулятор, выберите элемент настройки и нажмите **Q /ENTER**.
(Например, выберите AUX SETUP)
- 4 Повернув Поворотный регулятор, измените настройки параметра и нажмите **Q /ENTER**.
(Например, выберите AUX ON или AUX OFF)

- 5 Нажмите и удерживайте кнопку **AUDIO/SETUP** не менее 2 секунд, чтобы вернуться к обычному режиму.

Примечания

- Чтобы вернуться к предыдущему режиму, нажмите кнопку .
- Чтобы вернуться к обычному режиму, нажмите и удерживайте кнопку  не менее 2 секунд.
- Если за 60 секунд не было выполнено ни одной операции, устройство автоматически переключается в обычный режим.

Общие настройки

Параметр GENERAL выбран в главном меню настройки в шаге 2.

Настройка языка меню

Установите отображаемый на экране устройства язык.

■ Элемент настройки: MENU LANG

Значения:

ENGLISH (Начальная настройка) / RUSSIAN / GERMAN / FRENCH / SPANISH / ITALIAN / DUTCH

Примечание

- В данном руководстве пользователя описан только экран меню настройки, для которого установлен язык ENGLISH.

Настройка режима AUX SETUP

Звуковой сигнал внешнего устройства (например, переносного аудиоплеера) можно подать на разъем интерфейса AUX данного устройства.

■ Элемент настройки: AUX SETUP

Значения:

AUX OFF / AUX ON (Начальная настройка)

AUX OFF:

Если установлено значение OFF, то источник AUX выбрать не удастся.

AUX ON:

Установите ON (вкл.), если подключено переносное устройство. Если нажать кнопку **SOURCE** /  и выбрать AUX, звуковой сигнал от переносного проигрывателя будет подаваться на вход данного устройства.

Настройка режима AUX NAME

Можно изменить отображение AUX NAME в режиме SETUP.

■ Элемент настройки: AUX NAME

Значения:

AUXILIARY (Начальная настройка) / TV / DVD / PORTABLE / GAME

Примечание

- При отображении PORTABLE используется аббревиатура PMD.

Воспроизведение файлов MP3/WMA/AAC (PLAY MODE)

Данное устройство способно воспроизводить данные звукового компакт-диска и данные MP3/WMA/AAC (записанные в формате Enhanced CD (CD Extra)). Однако в некоторых случаях при воспроизведении компакт-дисков расширенного формата возможны трудности. В таком случае можно выбрать воспроизведение только сеанса, содержащего CD-данные. Если диск содержит данные CD- и MP3/WMA/AAC, то воспроизведение начинается с CD-данных.

■ Элемент настройки: PLAY MODE

Значения:

CD-DA / CDDA/MP3 (Начальная настройка)

CD-DA:

Могут воспроизводиться CD-данные из сеанса 1.

CDDA/MP3:

Могут воспроизводиться CD-данные, файлы MP3/WMA/AAC в смешанном режиме и диски с несколькими сеансами записи.

Примечание

- Выполните данную настройку, прежде чем вставлять диск. Если диск уже вставлен, сначала извлеките его.

Настройка демонстрационного режима

В этом устройстве имеется демонстрационный режим.

■ Элемент настройки: DEMO MODE

Значения:

ON (Начальная настройка) / OFF / QUITE OFF

ON:

Если в течение 30 секунд не выполнена ни одна операция, устройство запускает демонстрацию.

OFF:

Выход из демонстрационного режима. Обратите внимание, что в случае отсоединения устройства от аккумулятора автомобиля при последующем его подключении для режима DEMO будет автоматически установлено значение ON.

QUITE OFF:

Выход из демонстрационного режима.

Настройка отображения

Параметр DISPLAY выбран в главном меню настройки в шаге 2.

Изменение цвета подсветки

Эта функция позволяет изменить подсветку кнопок на устройстве.

■ Элемент настройки: ILLUMINATI

Значения:

GREEN (Начальная настройка) / RED

GREEN:

Все кнопки горят зеленым.

RED:

Все кнопки горят красным.

Регулировка подсветки

Установите для параметра регулировки подсветки значение AUTO, чтобы уменьшить яркость устройства при включенных фарах автомобиля ON. В этом режиме яркость подсветки устройства в ночное время немного снижается.

■ Элемент настройки: DIMMER

Значения:

DIM MANUAL / DIM AUTO (Начальная настройка)

Настройка прокрутки (TEXTSCROLL)

Данный CD-проигрыватель может прокручивать на экране имена диска и фрагментов, записанные на дисках CD-TEXT, а также текстовую информацию MP3/WMA/AAC-файлов, имена папок и содержимое тегов.

■ Элемент настройки: TEXTSCROLL

Значения:

SCR MANUAL (Начальная настройка) / SCR AUTO

SCR MANUAL:

Указанная выше информация прокручивается на экране только при загрузке диска, смене канала или фрагмента и т. д.

SCR AUTO:

Текстовая информация, записанная на компакт-дисках, имена папок и файлов, а также информация тегов прокручиваются непрерывно.

Примечание

- В отдельных случаях отображения прокрутка может отсутствовать или содержимое прокручиваемой информации может различаться.

Режим iPod/iPhone (только для CDE-192R)

Параметр “iPod” выбран в главном меню настройки в шаге 2.

Настройка режима поиска iPod/iPhone

Данное устройство позволяет осуществлять поиск по устройству iPod/iPhone с помощью девяти различных режимов поиска.

■ Элемент настройки: iPod LIST

■ Дополнительные элементы настройки: PLAYLISTS / ARTISTS / ALBUMS / AUDIOBOOKS / PODCASTS / GENRES / COMPOSERS / SONGS / GENIUS MIX

Значения:

OFF / ON

Примечания

- Для режима поиска списков воспроизведения/исполнителей/альбомов/подкастов/жанров/композиций/Genius Mix (списка композиций, отобранных согласно определенному критерию) изначально установлено значение “On”. Для режима поиска аудиокниг/композиторов изначально установлено значение “Off”.
- Для получения дополнительной информации о режиме поиска см. в разделе “Поиск нужной композиции” на стр. 25.

USB-накопитель (приобретается дополнительно)

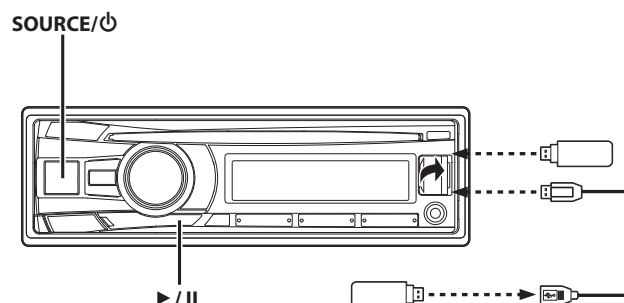

Воспроизведение файлов MP3/WMA/AAC с USB-накопителя (приобретается дополнительно)

Можно найти и воспроизвести файлы, если подключен USB-накопитель, поддерживающий формат MP3/WMA/AAC.

- 1 Нажмите **SOURCE / ϕ**, чтобы переключиться в режим **USB AUDIO**.
- 2 Чтобы приостановить воспроизведение, нажмите **>||**.
Чтобы возобновить воспроизведение, нажмите кнопку **>||** еще раз.

Примечания

- При воспроизведении файлов с USB-накопителя, управление осуществляется таким же образом, как и при воспроизведении файлов MP3/WMA/AAC с компакт-дисков. Более подробную информацию см. в разделе “CD/MP3/WMA/AAC” на стр. 12.
- Перед отключением USB-устройства переключитесь на другой источник или поставьте на паузу.
- При воспроизведении файла, записанного с переменной скоростью передачи битов (VBR), может отображаться неправильное время воспроизведения.

О файлах MP3/WMA/AAC, содержащихся в USB-накопителе

Воспроизведение данных MP3/WMA/AAC

Сначала подготовьте файлы MP3/WMA/AAC и сохраните их на USB-накопителе. Это устройство может распознавать на USB-накопителе не менее 100 папок и 100 файлов в папке. Воспроизведение может оказаться невозможным, если содержимое USB-накопителя не соответствует описанным выше ограничениям.

Не допускайте, чтобы время воспроизведения файла превысило 1 час.

Поддерживаемые носители

Это устройство также воспроизводит файлы с USB-накопителя, подключаемого через USB-разъем.

Поддерживаемые файловые системы

Это устройство поддерживает файловые системы FAT 12/16/32 для USB-накопителей.

iPod/iPhone (приобретается дополнительно) (только для CDE-192R)

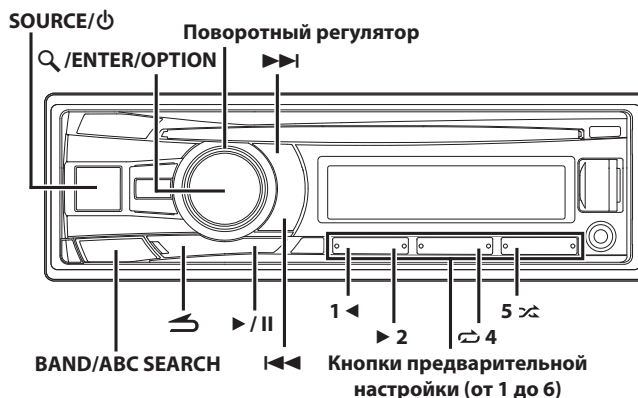

Подсоединение iPod/iPhone

К данному устройству с помощью интерфейсного кабеля для iPod (прилагается к iPod) можно подключить устройство iPod/iPhone. Если устройство iPod/iPhone подключено к этому устройству, можно выбрать управление iPod/iPhone с помощью собственных элементов управления или элементов управления главного устройства. Для получения дополнительной информации см. в разделе “Настройка управления iPod” на стр. 25. Эти инструкции содержат информацию об управлении iPod/iPhone только с данного главного блока (HU). Убедитесь, что для управления iPod установлено значение HU MODE (HEAD UNIT). См. в разделе “Настройка управления iPod” на стр. 25. Для получения информации об использовании iPod/iPhone см. руководство пользователя iPod/iPhone.

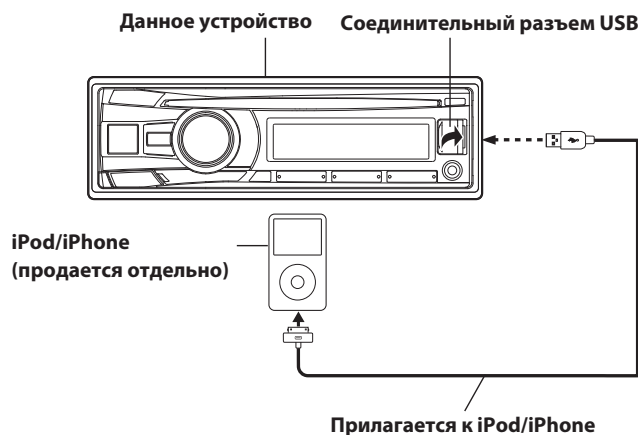

Примечания

- iPhone, подключенный к данному устройству, можно использовать как iPod.
- При подключении к устройству можно также использовать функции Интернет и телефона iPod touch или iPhone и пр. Однако при использовании этих функций воспроизведение

композиций прерывается или устанавливается на паузу, при этом во избежание неисправностей пользоваться устройством не рекомендуется.

Устройства iPod/iPhone, которые можно использовать с данным устройством

- Гарантируется совместимость с устройствами Made for iPod. Правильная работа с более ранними версиями не гарантируется.
 - iPod nano (7-е поколение): версия 1.0.2
 - iPod touch (5-е поколение): версия 7.0.4
 - iPod touch (4-е поколение): версия 6.1.6
 - iPod nano (6-е поколение): версия 1.2
 - iPod touch (3-е поколение): версия 5.1.1
 - iPod nano (5-е поколение): версия 1.0.2
 - iPod classic (160 ГБ) (конец 2009 г.): версия 2.0.4
 - iPod touch (2-го поколения): версия 4.2.1
 - iPod nano (4-е поколение): версия 1.0.4
 - iPod classic (120 ГБ): версия 2.0.1
 - iPod touch (1-е поколение): версия 3.1.3
 - iPod nano (3-е поколение): версия 1.1.3
 - iPod classic (80 ГБ, 160 ГБ): версия 1.1.2
- Гарантируется совместимость с устройствами Made for iPhone. Правильная работа с более ранними версиями не гарантируется.
 - iPhone 6Plus: версия 8.1.3
 - iPhone 6: версия 8.1.3
 - iPhone 5: версия 8.1.3
 - iPhone 4S: версия 8.1.3
 - iPhone 4: версия 7.1.2
 - iPhone 3GS: версия 6.1.6
 - iPhone 3G: версия 4.2.1
 - iPhone: версия 3.1.3
- Чтобы точно определить модель устройства iPod, см. документ “Identifying iPod models” компании Apple на веб-странице <http://support.apple.com/kb/HT1353>.
- Данное устройство не поддерживает функцию воспроизведения видео с устройства iPod/iPhone, даже если используется кабель для воспроизведения видео.

Настройка управления iPod

Если устройство iPod/iPhone подключено, им можно управлять с помощью собственных элементов управления или элементов управления главного устройства.

- 1 **Нажмите и удерживайте кнопку \mathcal{Q} / ENTER / OPTION не менее 2 секунд в режиме iPod.**

Откроется меню параметров для режима iPod.

- 2 **Поворачивая Поворотный регулятор, выберите режим “APP DIRECT”, затем нажмите \mathcal{Q} / ENTER.**

Режим управления iPod будет переключаться между iPod MODE и HU MODE.

HU MODE (HEAD UNIT):

Управление iPod/iPhone с помощью данного устройства. Этот режим позволяет использовать воспроизведение M.I.X., повторное воспроизведение и поиск музыки на iPod/iPhone с главного устройства.

Примечание

- Если в режиме HU MODE выполнять операции с iPod/iPhone, отображение на дисплее главного устройства и операции могут не соответствовать таковым на iPod/iPhone.

iPod MODE:

Управление iPod/iPhone с помощью их собственных элементов управления. При выборе iPod некоторыми функциями не удастся управлять с помощью главного блока.

Примечания

- Непосредственно из режима HU MODE можно перейти в режим iPod MODE, нажав кнопку **BAND**.
- После изменения режима управления воспроизведение с устройства iPod/iPhone будет приостановлено. Чтобы продолжить, нажмите **▶/||**.
- В зависимости от используемого iPod управление iPod, возможно, не удастся выбрать. Или если выбран iPod, управление следует осуществлять на главном устройстве.

Воспроизведение

- 1 **Нажмите SOURCE / \mathcal{Q} , чтобы переключиться в режим iPod.**
- 2 **Нажмите кнопку \lll или \ggg , чтобы выбрать нужную композицию.**
Для быстрой перемотки текущей дорожки назад/вперед нажмите и удерживайте кнопку \lll или \ggg .
- 3 **Чтобы приостановить воспроизведение, нажмите $\ggg/||$.**
Чтобы возобновить воспроизведение, нажмите кнопку $\ggg/||$ еще раз.

Примечания

- Воспроизведение композиции на устройстве iPod/iPhone, подключенном к данному устройству, продолжится с места, где она была приостановлена после отсоединения.
- При прослушивании эпизода из выбранного подкаста или аудиокниги можно переключиться на другой эпизод нажатием **1 \lll или \ggg 2**.
- В эпизоде может быть несколько фрагментов. Можно выбрать другой фрагмент нажатием \lll или \ggg .
- При воспроизведении с iPod/iPhone нажмите \mathcal{Q} , затем можно быстро вернуться к последнему выбранному уровню в режиме поиска.

Поиск нужной композиции

Устройство iPod/iPhone может содержать тысячи композиций. Используйте один из представленных ниже режимов поиска композиций, который на ваш взгляд является наиболее эффективным.

Каждая музыкальная категория имеет свою собственную иерархию. Используйте режим поиска Список воспроизведения/Исполнитель/Альбом/Композиция/Подкаст/Жанр/Композитор/Аудиокнига/Genius Mix (список композиций, отобранных согласно определенному критерию), чтобы сузить поиск с помощью представленной ниже таблицы.

Иерархия 1	Иерархия 2	Иерархия 3	Иерархия 4
Список воспроизведения (Playlist)	Композиция	—	—
Исполнитель (Artist)*	Альбом*	Композиция	—
Альбом (Album)*	Композиция	—	—
Композиция (Song)	—	—	—
Подкаст (Podcast)	Эпизод	—	—

Иерархия 1	Иерархия 2	Иерархия 3	Иерархия 4
Жанр (Genre)*	Исполнитель*	Альбом*	Композиция
Композитор (Composer)*	Альбом*	Композиция	—
Аудиокнига (Audiobook)	—	—	—
Список Genius Mix (Genius Mix List)	—	—	—

Примечание

- Можно выбрать наиболее предпочтительный режим поиска. См. в разделе “Настройка режима поиска iPod/iPhone” на стр. 23.

Пример:

Поиск по имени исполнителя.

В следующем примере объясняется, как выполняется поиск по имени исполнителя (ARTIST). Для этой же операции можно использовать другой режим поиска, но без смены иерархии.

- 1 Нажмите кнопку **Q / ENTER**, чтобы активировать режим выбора вида поиска. Загорится индикатор “Q”.
 - 2 Повернув Поворотный регулятор, выберите режим поиска ARTIST и нажмите кнопку **Q / ENTER**.
SHUFFLEALL*1 ↔ PLAYLIST ↔ ARTIST ↔ ALBUM ↔ SONG ↔ PODCAST*2 ↔ GENRE ↔ COMPOSER ↔ AUDIOBOOK ↔ GENIUS MIX*3/*4 ↔ SHUFFLEALL
- *1 См. в разделе “Воспроизведение в случайном порядке Shuffle (M.I.X.)” на стр. 27.
- *2 Поддержка поиска подкастов зависит от устройства iPod/iPhone.
- *3 В зависимости от подключенного iPod/iPhone, функция Genius Mix (подбора композиций, отобранных согласно определенному критерию) может не поддерживаться.
- *4 Если к данному устройству подключен iPod/iPhone, который содержит список композиций Genius Mix, созданных с помощью приложения iTunes, для поиска списка композиций Genius Mix можно использовать режим поиска GENIUS MIX.

Примечание

- Отображение списка режима поиска зависит от параметра iPod LIST. Для получения дополнительной информации см. в разделе “Настройка режима поиска iPod/iPhone” на стр. 23.

- 3 Повернув Поворотный регулятор, выберите нужного исполнителя, а затем нажмите кнопку **Q / ENTER**.
- 4 Повернув Поворотный регулятор, выберите нужный альбом, а затем нажмите кнопку **Q / ENTER**.
- 5 Повернув Поворотный регулятор, выберите нужную композицию, а затем нажмите кнопку **Q / ENTER**.

Примечания

- Если нажать и удерживать кнопку **Q / ENTER** не менее 2 секунд в любой иерархии (кроме списка Композиции, Аудиокниги и Genius Mix), начнется воспроизведение всех композиций из выбранной иерархии.
- Воспроизведение [ALL] применяется только к категориям, отмеченным “*” (см. таблицу выше). Нажмите и удерживайте кнопку **Q / ENTER** не менее 2 секунд, чтобы начать воспроизведение всех композиций на устройстве iPod/iPhone или в выбранном режиме поиска.

- Если в данном режиме поиска нажать и удерживать **↵** не менее 2 секунд, или если в течение 10 секунд не было выполнено ни одной операции, то выполняется выход из данного режима поиска.
- Если в данном режиме поиска нажать кнопку **↵**, то выполнится возврат к предыдущему режиму.
- При выполнении поиска в режиме воспроизведения M.I.X. режим M.I.X. отключается.
- На экране отображается “NO SONG”, если в выбранном списке воспроизведения в режиме поиска PLAYLIST не найдена ни одна композиция.
- На экране отображается “NO PODCAST”, если в устройстве iPod/iPhone в режиме поиска PODCAST не обнаружены данные подкаста.
- На экране отображается “NOAUDIOBOOK”, если в устройстве iPod/iPhone в режиме поиска AUDIOBOOK не обнаружены аудиокниги.
- На экране отображается “NO GENIUS”, если в режиме поиска GENIUS MIX не найдена ни одна запись в списке композиций, отобранных согласно определенному критерию.
- Если в режиме поиска Playlist выбрать элемент “iPod name”, сохраненный в устройстве iPod/iPhone, и нажать кнопку **Q / ENTER**, то можно выполнять поиск по всем композициям на данном устройстве iPod/iPhone. Кроме того, если нажать и удерживать кнопку **Q / ENTER** не менее 2 секунд, начнется воспроизведение всех композиций из данного устройства iPod/iPhone.
- Находясь в режиме поиска, нажмите любую из **кнопок предварительной настройки (от 1 до 6)**, чтобы быстро пропустить указанный процент списка песен. Более подробную информацию см. в разделе “Функция прямого поиска” на стр. 27.
- Благодаря функции поиска по алфавиту можно быстро находить нужного исполнителя, композицию и т. д. Для получения дополнительной информации см. в разделе “Функция поиска по алфавиту” на стр. 26.

Функция поиска по алфавиту

Функция поиска по алфавиту может использоваться для более эффективного поиска альбомов, композиций и т. д. В режиме поиска PLAYLIST/ARTIST/ALBUM/SONG/PODCAST/GENRE/COMPOSER/AUDIOBOOK выберите первую букву требуемого названия (альбома, композиции и т. д.), при этом отобразятся названия, начинающиеся с этой буквы. С помощью этой функции можно быстро найти любую композицию.

- 1 После выбора режима поиска нажмите **BAND/ABC SEARCH**.
Отобразится список выбора буквы.
- 2 Повернув Поворотный регулятор, выберите требуемую букву (например, M) и нажмите кнопку **Q / ENTER**.
Отобразятся названия, начинающиеся с буквы “M”.
- 3 Поверните Поворотный регулятор, чтобы выбрать требуемое название.

Примечания

- Если в режиме поиска по алфавиту нажать кнопку **↵**, то выполнится возврат к предыдущему режиму.
- Если для поиска композиции используется режим поиска PLAYLIST, то функция поиска по алфавиту будет неактивна в иерархии поиска композиции.
- Эта функция недоступна, если выбран список Genius Mix.

Функция прямого поиска

Функция прямого поиска может использоваться для более эффективного поиска альбомов, композиций и т.д. В режиме PLAYLIST/ARTIST/ALBUM/SONG/PODCAST/GENRE/COMPOSER/AUDIOBOOK можно быстро обнаружить любую композицию.

В данном режиме поиска нажмите любую из кнопок предварительной настройки (от 1 до 6), чтобы быстро перескочить указанный процент списка композиций.

Пример поиска композиции:

Пусть в устройстве iPod/iPhone имеется 100 композиций, которые разделены на 6 групп по процентному отношению (см. ниже). Эти группы ассоциированы с кнопками предварительной настройки (от 1 до 6).

Пример 1:

Предположим, искомая композиция расположена примерно в середине (50%) библиотеки: нажмите кнопку 4, чтобы перескочить к 50-ой композиции, а затем поверните **Поворотный регулятор**, чтобы найти нужную композицию.

Пример 2:

Предположим, искомая композиция расположена примерно в конце (83%) библиотеки: нажмите кнопку 6, чтобы перескочить к 83-ей композиции, а затем поверните **Поворотный регулятор**, чтобы найти нужную композицию.

	Все 100 композиций (100%)					
	0%	17%	33%	50%	67%	83%
Кнопки предварительной настройки	1	2	3	4	5	6
Композиции	1-я композиция	17-я композиция	33-я композиция	50-я композиция	67-я композиция	83-я композиция

Примечания

- Данная функция применима также для поиска файлов CD/MP3/WMA/AAC.
- Эта функция неактивна в режиме поиска по алфавиту.

Выбор режима Список воспроизведения/Исполнитель/Альбом/Жанр/Композитор

Режим Список воспроизведения/Исполнитель/Альбом/Жанр/Композитор можно легко изменить.

Например, при прослушивании композиции из выбранного альбома можно выбрать другой альбом.

Нажимайте кнопку 1 ◀ или ▶ 2 для выбора режима Список воспроизведения/Исполнитель/Альбом/Жанр/Композитор.

Примечания

- Если для выбора композиции использовался данный режим, то эта функция неактивна.
- Если альбом был выбран в режиме поиска по исполнителю, то можно выполнить поиск альбомов данного исполнителя.
- Эта функция неактивна при воспроизведении в случайном порядке (🎲).

Воспроизведение в случайном порядке Shuffle (M.I.X.)

Функция Shuffle в устройстве iPod/iPhone отображается на экране данного устройства как 🎲.

Случайный порядок альбомов:

Композиции каждого альбома воспроизводятся в обычном порядке. После завершения проигрывания всех композиций данного альбома следующий альбом выбирается случайным образом. Это продолжается, пока не будут проиграны все альбомы.

Случайный порядок композиций:

В данном случае выполняется воспроизведение в случайном порядке композиций из выбранной категории (список воспроизведения, альбом и т.п.). Любая композиция из данной категории проигрывается только один раз, пока не будут проиграны все композиции.

1 Нажмите 5 🎲.

Композиции проигрываются в случайном порядке.

🎲 *1 → 🎲 *2 → (off) → 🎲 🎲

*1 Случайный порядок альбомов.

*2 Случайный порядок композиций.

2 Чтобы отменить режим воспроизведения M.I.X., выберите (off) согласно представленной выше процедуре.

Примечание

- Если композиция выбрана в режиме поиска по альбомам до перехода в режим воспроизведения M.I.X., композиции не будут воспроизводиться в случайном порядке, даже если будет выбран случайный порядок воспроизведения альбомов.

В случайном порядке ВСЕ:

В этом случае все композиции из данного устройства iPod/iPhone воспроизводятся в случайном порядке. Ни одна композиция не воспроизводится повторно до тех пор, пока не будут проиграны все композиции.

1 Нажмите кнопку 🔍 / ENTER, чтобы активировать режим выбора вида поиска.

2 Поворачивая Поворотный регулятор, выберите режим SHUFFLEALL, затем нажмите **Q** /ENTER.

Загорится индикатор "ALL ".

Чтобы отменить режим M.I.X., нажмите **5**  для выбора значения OFF.

Примечание

- После выбора опции Shuffle ALL отменяется воспроизведение композиций, выбранных в данном режиме поиска.

Многократное воспроизведение



Для данного устройства iPod/iPhone можно выбрать только повтор воспроизведения одной композиции.

Повторное воспроизведение одной композиции:

Постоянно повторяется воспроизведение одной композиции.

1 Нажмите 4.

Данная композиция будет постоянно воспроизводиться.

* → (off) → 

* Повторное воспроизведение одной композиции.

2 Чтобы отменить режим многократного воспроизведения, выберите (off) согласно представленной выше процедуре.

Примечание

- В режиме повторного воспроизведения нельзя выбрать другие композиции, нажимая кнопки  или .

Информация

При возникновении трудностей

При обнаружении проблемы, выключите, а затем включите питание. Если устройство все равно работает неправильно, просмотрите элементы следующего контрольного списка. Данное руководство поможет справиться с проблемой в случае неисправности устройства. В противном случае проверьте правильность подключения остальных элементов системы или проконсультируйтесь у своего авторизованного дилера Alpine.

Основные функции

Не функционирует или не работает экран.

- Выключено зажигание автомобиля.
 - Если подключение выполнено по инструкции, устройство не должно работать при выключенном зажигании.
- Неправильно подключен вывод питания (Красный) или вывод аккумулятора (Желтый).
 - Проверьте выводы питания и аккумулятора.
- Сгорел предохранитель.
 - Проверьте предохранитель устройства, при необходимости замените его.

Радио

Не принимает сигналы радиостанций.

- Нет антенны или разрыв в кабеле.
 - Убедитесь в правильном подключении антенны; при необходимости замените антенну или кабель.

Не удается настроить станции в режиме поиска.

- Приемник находится в зоне слабого сигнала.
 - Убедитесь в том, что тюнер находится в режиме DX.
- Если вы находитесь в области первичного сигнала, возможно, антенна не заземлена или подключена неправильно.
 - Проверьте соединения антенны; убедитесь в правильном заземлении антенны в месте ее установки.
- Возможно, антенна имеет неверную длину.
 - Убедитесь в том, что антенна полностью выдвинута; если антенна сломана, замените ее новой.

Помехи при радиотрансляции.

- Антенна имеет неверную длину.
 - Полностью выдвиньте антенну; замените антенну, если она сломана.
- Антенна плохо заземлена.
 - Убедитесь в правильном заземлении антенны в месте ее установки.

CD

CD-плеер не работает.

- Температура компакт-диска выходит за диапазон рабочих температур +50°C.
 - Дайте остыть внутренним деталям (или корпусу) автомобиля.

При воспроизведении компакт-диска заметно дрожание звука.

- Конденсация влаги в модуле воспроизведения компакт-дисков.
 - Подождите достаточно долго (около 1 часа), чтобы дать конденсату испариться.

Не удается вставить компакт-диск.

- Компакт-диск уже вставлен в CD-плеер.
 - Извлеките компакт-диск и выбросьте его.
- Компакт-диск вставлен неправильно.
 - Убедитесь в том, что компакт-диск вставлен в соответствии с инструкциями из раздела “Эксплуатация CD-плеера”.

Невозможно выполнить перемотку компакт-диска вперед или назад.

- Компакт-диск поврежден.
 - Извлеките компакт-диск; использование поврежденных дисков может повредить механизмы устройства.

При воспроизведении компакт-диска происходят перескоки из-за вибрации.

- Неправильно установлено устройство.
 - Надежно установите устройство заново.
- Очень грязный компакт-диск.
 - Очистите диск.
- На диске имеются царапины.
 - Возьмите другой диск.
- Загрязнились приемные линзы.
 - Не используйте продаваемый в рознице диск для чистки линз. Обратитесь за консультацией к ближайшему дилеру Alpine.

При воспроизведении компакт-диска происходят перескоки без вибрации.

- Грязный или поцарапанный диск.
 - Почистите диск; поврежденный диск следует заменить.

Отображаются неверные показания (только для встроенного CD-плеера).

- Механическая ошибка
 - Нажмите . После исчезновения индикатора об ошибке снова вставьте диск. Если это не помогло устранить проблему, проконсультируйтесь у своего ближайшего дилера Alpine.

Невозможно воспроизведение дисков CD-R/CD-RW.

- Закройте незавершенный сеанс (завершение).
 - Выполните завершение сеанса и повторите попытку воспроизведения.

MP3/WMA/AAC

Невозможно воспроизведение MP3/WMA/AAC-файлов.

- Ошибка записи. Несовместимый формат файлов MP3/WMA/AAC.
 - Убедитесь в том, что файл MP3/WMA/AAC записан в поддерживаемом формате. См. в разделе “О MP3/WMA/AAC” на стр. 14, а затем перезапишите диск в формате, который поддерживается данным устройством.

Звук

От динамиков не идет выходной звуковой сигнал.

- От внутреннего усилителя устройства не поступает выходной сигнал.
 - Значение параметра POWER IC переключается на “ON”, см. в разделе “Подключение к внешнему усилителю (POWER IC)” на стр. 18.

iPod (только для CDE-192R)

Невозможно воспроизведение файлов из устройства iPod или нет выходного звукового сигнала.



- Устройство iPod не распознано.
 - Сбросьте настройки iPod.

Индикаторы CD-плеера

NO DISC

- Не вставлен компакт-диск.
 - Вставьте компакт-диск.
- Диск вставлен, но на экране отображается сообщение “NO DISC”, а устройство не начинает воспроизведение или выброс диска.
 - Извлеките диск с помощью следующих действий:
 - Снова нажмите кнопку  и удерживайте не менее 2 секунд. Если устройству все равно не выбрасывает диск, проконсультируйтесь у своего дилера Alpine.

ERROR

- Ошибка механизма.
 - 1 Нажмите кнопку  и извлеките компакт-диск. Если выброс не выполняется, проконсультируйтесь у своего дилера Alpine.
 - 2 Если сообщение об ошибке не исчезает после выброса, еще раз нажмите кнопку . Если сообщение об ошибке не исчезает и после многократного нажатия кнопки , проконсультируйтесь у своего дилера Alpine.

PROTECT

- Был воспроизведен защищенный от копирования WMA-файл.
 - Возможно воспроизведение только незащищенных от копирования файлов.

UNSUPPORTED

- Устройство не поддерживает используемую частоту дискретизации или скорость передачи битов.
 - Используйте частоту дискретизации или скорость передачи битов, поддерживаемую данным устройством.

Индикатор USB-накопителя

DEVICE ERR

- Подключено несовместимое USB-устройство.
 - Подключите совместимое USB-устройство.

NO DEVICE

- USB-накопитель не подключен.
 - Убедитесь в том, что USB-накопитель правильно подключен, а кабель не изогнут чрезмерно.

NO FILE

- Файлы MP3/WMA/AAC не записываются на USB-накопитель.
 - Подключите USB-накопитель после записи музыкальных композиций (файлов).

PROTECT

- Был воспроизведен защищенный от копирования WMA-файл.
 - Возможно воспроизведение только незащищенных от копирования файлов.
-

UNSUPPORTED

- Устройство не поддерживает используемую частоту дискретизации или скорость передачи битов.
 - Используйте частоту дискретизации или скорость передачи битов, поддерживаемую данным устройством.
-

NO SUPPORT

- Была введена текстовая информация, которую устройство не может распознать.
 - Используйте USB-накопитель с совместимой вводной текстовой информацией.
-

ERROR

- Ошибка связи или другие ошибки.
 - Смените источник.
 - Выключите питание.
 - Выключите, а затем снова включите ON зажигание.
-

ERROR-01

- Ошибка связи.
 - Выключите, а затем снова включите (ON) зажигание.
 - Проверьте содержимое экрана при повторном подключении USB-накопителя к данному устройству.
-

ERROR-04

- Ошибка из-за скачка напряжения.
На USB-накопитель подается чрезмерное напряжение/ток.
 - Попробуйте использовать другой USB-накопитель при его наличии.
-

Индикаторы в режиме iPod (только для CDE-192R)

NO DEVICE

- Устройство iPod/iPhone не подключено.
 - Убедитесь в правильном подключении устройства iPod/iPhone.
Проверьте, чтобы кабель не был чрезмерно изогнут.
-

NO SONG

- Устройство iPod/iPhone не содержит композиций.
 - Загрузите композиции на устройство iPod/iPhone и подключите его к данному устройству.
-

ERROR-01

- Ошибка связи.
 - Выключите, а затем снова включите зажигание (On).
 - Проверьте содержимое экрана при повторном подключении устройства iPod/iPhone к данному устройству с помощью кабеля iPod/iPhone.
-

ERROR-02

- Данная версия программного обеспечения iPod/iPhone не совместима с данным устройством.
 - Обновите программное обеспечение iPod/iPhone до версии, совместимой с данным устройством.
-

ERROR-03

- Устройство iPod/iPhone не подтверждено.
 - Сбросьте настройки iPod.
 - Попробуйте использовать другое устройство iPod/iPhone при его наличии.
-

ERROR-04

- Ошибка из-за скачка напряжения.
На устройство iPod/iPhone подается чрезмерное напряжение/ток.
 - Попробуйте использовать другое устройство iPod/iPhone при его наличии.
 - Выключите питание.
 - Выключите, а затем снова включите ON зажигание.
-

Технические характеристики

FM-ТЮНЕР

Диапазон настройки	87,5 ~ 108,0 МГц
Пороговая чувствительность одного канала	0,7 μ V
Избирательность альтернативного канала	80 дБ
Отношение сигнал/шум	65 дБ
Переходное затухание между стереоканалами	35 дБ
Коэффициент захвата	2,0 дБ

MW-ТЮНЕР

Диапазон настройки	531 ~ 1602 кГц
Чувствительность (стандарт IEC)	25,1 μ V/28 дБ

LW-ТЮНЕР

Диапазон настройки	153 ~ 281 кГц
Чувствительность (стандарт IEC)	31,6 μ V/30 дБ

CD-ПЛЕЕР

Частотная характеристика	5 ~ 20000 Гц (± 1 дБ)
Коэффициент детонации (% WRMS)	Ниже пределов измеримости
Суммарный коэффициент гармонических искажений	0,008% (при 1 кГц)
Динамический диапазон	95 дБ (при 1 кГц)
Отношение сигнал/шум	105 дБ
Разнесение каналов	85 дБ (при 1 кГц)

РАЗДЕЛ USB

Требования к USB	USB 1,1/2,0
Максимальная потребляемая мощность	1000 мА
Класс USB	Накопитель Mass Storage
Файловая система	FAT 12/16/32
Декодирование MP3	MPEG AUDIO Layer-3
Декодирование WMA	Windows Media™ Audio
Декодирование AAC	Файл с расширением “.m4a” в формате AAC-LC

СЧИТЫВАНИЕ СИГНАЛА

Длина волны	795 нм
Мощность лазера	CLASS I

ОБЩИЕ

Потребляемая мощность	14,4 В постоянного тока (допускается 11 ~ 16 В)
Максимальная выходная мощность	50 Вт \times 4
Максимальное напряжение линейного выхода	2 В/10000 Ом
Низкие частоты	± 14 дБ при 100 Гц
Средние частоты	± 14 дБ при 1 кГц
Высокие частоты	± 14 дБ при 10 кГц
Вес	1,24 кг

РАЗМЕР КОРПУСА

Ширина	178 мм
Высота	50 мм
Глубина	161,5 мм

РАЗМЕР ДЕРЖАТЕЛЯ

Ширина	170 мм
Высота	46 мм
Глубина	25 мм

Срок службы данного изделия - три года.

Примечание

- Из-за непрерывного совершенствования продукта его технические характеристики и дизайн могут изменяться без предварительного уведомления.

⚠ ОСТОРОЖНО

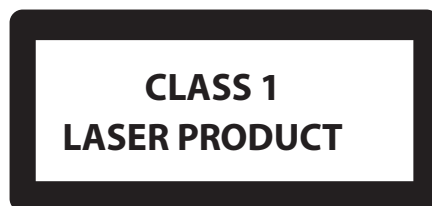

(Нижняя сторона проигрывателя)

- iPhone, iPod, iPod classic, iPod nano и iPod touch являются товарными знаками Apple Inc., зарегистрированными в США и других странах.
- Надписи “Made for iPod,” и “Made for iPhone,” означают, что электронный аксессуар разработан специально для подключения к устройству iPod или iPhone соответственно и сертифицирован разработчиком как удовлетворяющий эксплуатационным стандартам Apple. Корпорация Apple не несет ответственность за работу данного устройства или его соответствие стандартам безопасности и регулятивным нормам. Обратите внимание, что использование данной принадлежности вместе с iPod или iPhone может негативно отразиться на работе беспроводных устройств.
- Windows Media и логотип Windows являются товарными знаками корпорации Microsoft, зарегистрированными в США и других странах.
- Лицензия на технологию кодирования звука MPEG Layer-3 получена от Fraunhofer IIS и Thomson. При поставке этого продукта предоставляется лицензия на частное, некоммерческое использование и не предоставляется лицензия и не подразумеваются какие-либо права на использование данного продукта в целях коммерческого (т. е. для получения прибыли) радиовещания в реальном времени (наземное, спутниковое, кабельное и/или иного типа), широковещания или потоковой передачи данных через Интернет, интрасети и/или иные сети, а также через другие системы распространения электронного содержания, такие как приложения звуковоспроизведения за плату или по требованию. Для такого использования требуется отдельная лицензия. Подробная информация представлена на сайте <http://www.mp3licensing.com>

Установка и соединения

Чтобы правильно использовать устройство, прочитайте следующие разделы и см. в разделе “Руководство по использованию” на стр. 5 для получения информации о надлежащем использовании.

ПРЕДУПРЕЖДЕНИЕ

ВЫПОЛНЯЙТЕ ПРАВИЛЬНЫЕ ПОДКЛЮЧЕНИЯ.

Неправильное подключение может привести к возгоранию или повреждению продукта.

ИСПОЛЬЗОВАТЬ ТОЛЬКО В АВТОМОБИЛЯХ С ПИТАНИЕМ БОРТОВОЙ СЕТИ +12 ВОЛЬТ И ЗАЗЕМЛЕНИЕМ ОТРИЦАТЕЛЬНОГО ПОЛЮСА НА КУЗОВ АВТОМОБИЛЯ.

(В случае сомнений проконсультируйтесь у своего дилера.) Несоблюдение этого требования может привести к возникновению огня и т.п.

ПЕРЕД ПОДКЛЮЧЕНИЕМ ПРОВОДОВ ОТСОЕДИНИТЕ КАБЕЛЬ ОТ ОТРИЦАТЕЛЬНОГО ПОЛЮСА БАТАРЕИ.

Несоблюдение этого требования может привести к поражению электрическим током или к травме вследствие короткого замыкания.

НЕ СРАЩИВАЙТЕ С ЭЛЕКТРИЧЕСКИМИ КАБЕЛЯМИ.

Никогда не срезайте кабельную изоляцию для подключения питания к другому оборудованию. В противном случае будет превышена допустимая нагрузка по току для данного провода, и в результате возможно возгорание и поражение электрическим током.

НЕ ПОВРЕДИТЕ ТРУБКИ ИЛИ ПРОВОДКУ ПРИ СВЕРЛЕНИИ ОТВЕРСТИЙ.

При сверлении установочных отверстий в корпусе примите меры предосторожности, чтобы избежать контакта, повреждения или закупоривания трубок топливопроводов или электропроводки. Несоблюдение этого требования может привести к возгоранию.

НЕ ИСПОЛЬЗУЙТЕ БОЛТЫ ИЛИ ГАЙКИ ТОРМОЗНОЙ СИСТЕМЫ ИЛИ СИСТЕМЫ РУЛЕВОГО УПРАВЛЕНИЯ ДЛЯ ЗАЗЕМЛЕНИЯ.

Болты или гайки из тормозной системы или системы рулевого управления (или любой другой связанной с безопасностью системы) или баков НИКОГДА не следует использовать при установке или заземлении. Использование таких деталей может блокировать управление автомобилем и стать причиной возгорания.

ХРАНИТЕ НЕБОЛЬШИЕ ОБЪЕКТЫ, ТАКИЕ КАК БАТАРЕИ, В НЕДОСТУПНЫХ ДЛЯ ДЕТЕЙ МЕСТАХ.

Глотание таких объектов может нанести серьезную травму. Если ребенок проглотил подобный объект, немедленно обратитесь к врачу.

НЕ УСТАНАВЛИВАЙТЕ УСТРОЙСТВО В МЕСТАХ, ГДЕ ОНО МОЖЕТ МЕШАТЬ РАБОТЕ АВТОМОБИЛЯ, НАПРИМЕР, РЯДОМ С РУЛЕВЫМ КОЛЕСОМ ИЛИ РЫЧАГОМ ПЕРЕКЛЮЧЕНИЯ СКОРОСТЕЙ.

В противном случае устройство может создать помехи для переднего обзора или затруднить движение, что может привести к серьезной аварии.

НЕ ДОПУСКАЙТЕ СПЛЕТЕНИЯ КАБЕЛЕЙ С НАХОДЯЩИМИСЯ РЯДОМ ПРЕДМЕТАМИ.

Проводку и кабели необходимо разместить в соответствии с указаниями в руководстве, чтобы избежать возможных препятствий и помех во время вождения. Кабели и проводка, которая блокирует доступ к рулевому колесу, рычагу переключения передач, педали тормоза и т.д., могут стать причиной опасной ситуации за рулем.

ОСТОРОЖНО

ПРОКЛАДКА ПРОВОДОВ И УСТАНОВКА ДОЛЖНЫ БЫТЬ ВЫПОЛНЕНЫ СПЕЦИАЛИСТАМИ.

Для прокладки проводов и установки данного устройства требуются специальные технические навыки и опыт. В целях обеспечения безопасности для выполнения работы всегда обращайтесь к дилеру, у которого был приобретен этот продукт.

ИСПОЛЬЗУЙТЕ ТОЛЬКО СПЕЦИАЛИЗИРОВАННЫЕ УСТАНОВОЧНЫЕ КОМПОНЕНТЫ И ТЩАТЕЛЬНО ИХ ЗАКРЕПЛЯЙТЕ.

Используйте только специфицированные вспомогательные компоненты. Использование непредусмотренных компонентов может вызвать внутренние повреждения устройства или стать причиной его ненадежной установки. В результате может нарушиться крепление таких компонентов, приводя к возникновению опасности или сбою продукта.

ПРАВИЛЬНО ПРОЛОЖЕННАЯ ПРОВОДКА НЕ ДОЛЖНА ИЗГИБАТЬСЯ ИЛИ ЗАЩЕМЛЯТЬСЯ ОСТРЫМИ МЕТАЛЛИЧЕСКИМИ КРАЯМИ.

Прокладывайте кабели и проводку далеко от движущихся частей (например, направляющих сиденья) и острых или заостренных краев. Это позволяет предотвратить защемление или зажатие проводов. Если провода проходят через металлическое отверстие, используйте резиновое уплотнительное кольцо, чтобы предотвратить повреждение изоляции металлическим краем отверстия.

НЕ УСТАНАВЛИВАЙТЕ УСТРОЙСТВО В МЕСТАХ С ВЫСОКИМ УРОВНЕМ ВЛАЖНОСТИ ИЛИ ЗАПЫЛЕННОСТИ.

Избегайте устанавливать устройство в местах с высоким уровнем влажности или запыленности. Проникающие в устройство влага и пыль могут вызвать его неисправность.

МЕРЫ ПРЕДОСТОРОЖНОСТИ

- Перед установкой устройства CDE-192R / серии CDE-190R обязательно отсоедините кабель от отрицательного (-) полюса аккумулятора. Это сводит к минимуму вероятность повреждения устройства в случае короткого замыкания.
- Провода с цветовой кодировкой должны подключаться в соответствии с данной диаграммой. Неправильные соединения могут стать причиной неисправности устройства или повреждения электрооборудования автомобиля.
- При подключении к электрооборудованию автомобиля необходимо иметь представление об установленных на заводе компонентах (например, бортовом компьютере). Не подключайтесь к этим проводам для подачи питания данному устройству. При подключении устройства CDE-192R / серии CDE-190R к блоку плавких предохранителей убедитесь, что предохранители, предназначенные для контуров устройства CDE-192R / серии CDE-190R, рассчитаны на соответствующую токовую нагрузку. Несоблюдение этого требования может привести к повреждению устройства и/или автомобиля. При появлении сомнений обращайтесь к своему дилеру Alpine.
- Для подключения к другим устройствам (например, к усилителю) с разъемами RCA в устройстве CDE-192R / серии CDE-190R используются штепсельные разъемы типа RCA. Для подключения к другим устройствам может потребоваться переходник. В этом случае обращайтесь за помощью к своему авторизованному дилеру Alpine.
- Минусовые выводы динамиков (-) должны подключаться к минусовой клемме (-). Никогда не соединяйте между собой кабели левого и правого каналов динамиков и не подключайте их к корпусу автомобиля.

ВАЖНО

Запишите серийный номер своего устройства в предоставленном далее месте и сохраните его для дальнейшего использования. Серийный номер указан (выгравирован) на нижней части устройства.

СЕРИЙНЫЙ НОМЕР: []
 ДАТА УСТАНОВКИ: []
 КТО УСТАНОВЛИВАЛ: []
 МЕСТО ПРИОБРЕТЕНИЯ: []

Установка

Предотвращение внешних шумов в аудиосистеме

- Проложите выводы на расстоянии не менее чем 10 см от автомобильной электропроводки.
- Выводы аккумулятора должны проходить как можно дальше от других выводов.
- Надежно подсоедините вывод заземления к оголенной металлической поверхности (при необходимости удалите краску, грязь или смазку) корпуса автомобиля.
- При установке дополнительного шумоподавителя по возможности подключайте его как можно дальше от данного устройства. Дилеры Alpine могут предложить различные модели шумоподавителей, обращайтесь к ним за дополнительной информацией.
- За дальнейшей информацией обращайтесь к своему дилеру Alpine, так как ему больше всего известно о мерах предотвращения шумов.

ОСТОРОЖНО

При установке данного устройства в автомобиле не снимайте переднюю панель.

Если съемная передняя панель удалена во время установки, то, возможно, вы нажали слишком сильно и деформировали металлическую пластину, удерживающую панель на месте. Основной блок должен быть установлен с наклоном не более 35 градусов по отношению к горизонтальной плоскости.

Не более 35°

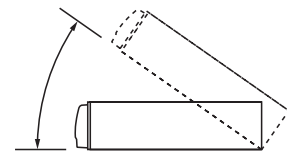

- 1 Снимите монтажную корзину с основного блока (см. в разделе "Удаление" на стр. 34). Вставьте монтажную корзину в приборную панель и зафиксируйте её с помощью металлических хомутов.

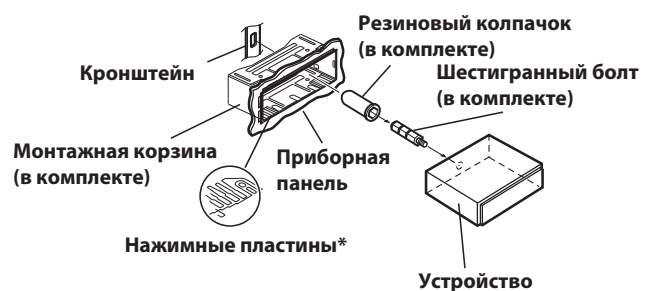

* Если установленная монтажная корзина не закреплен в приборной панели, то эту проблему можно устранить за счет небольшого расширения нажимных пластин.

- 2 Если автомобиль оборудован кронштейном, вставьте длинный болт с шестигранной головкой в заднюю панель устройства CDE-192R / серии CDE-190R и наденьте на болт резиновый колпачок. Если автомобиль не оборудован кронштейном, укрепите на главном блоке металлическую монтажную полосу (не предоставляется). Подключите все выводы устройства CDE-192R / серии CDE-190R в соответствии с описанием в разделе ПОДКЛЮЧЕНИЕ.

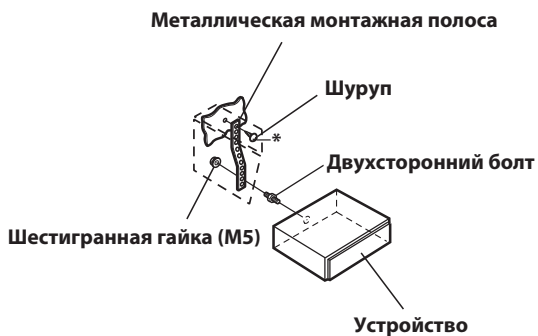

* В месте крепления к корпусу используйте соответствующий шуруп*.

- 3 Вставьте устройство CDE-192R / серии CDE-190R в приборную панель до щелчка. Так обеспечивается правильная фиксация устройства, что не позволяет ему случайно выскочить из приборной панели. Установите съемную переднюю панель.

Удаление

- 1 Удалите съемную переднюю панель.
- 2 Вставьте клавишные рычаги в устройство по направляющим с каждой стороны. Теперь устройство можно вытащить из монтажной корзины.

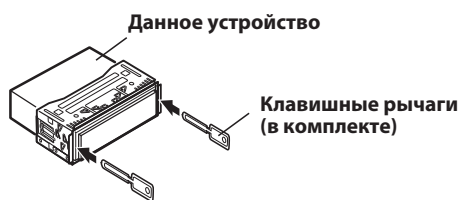

- 3 Выдвиньте устройство, оставляя его незаблокированным.

ЯПОНСКИЕ АВТОМОБИЛИ

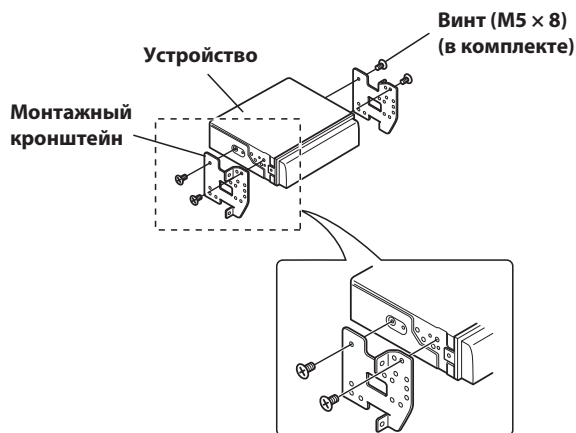
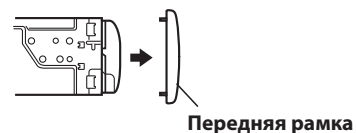

Соединения

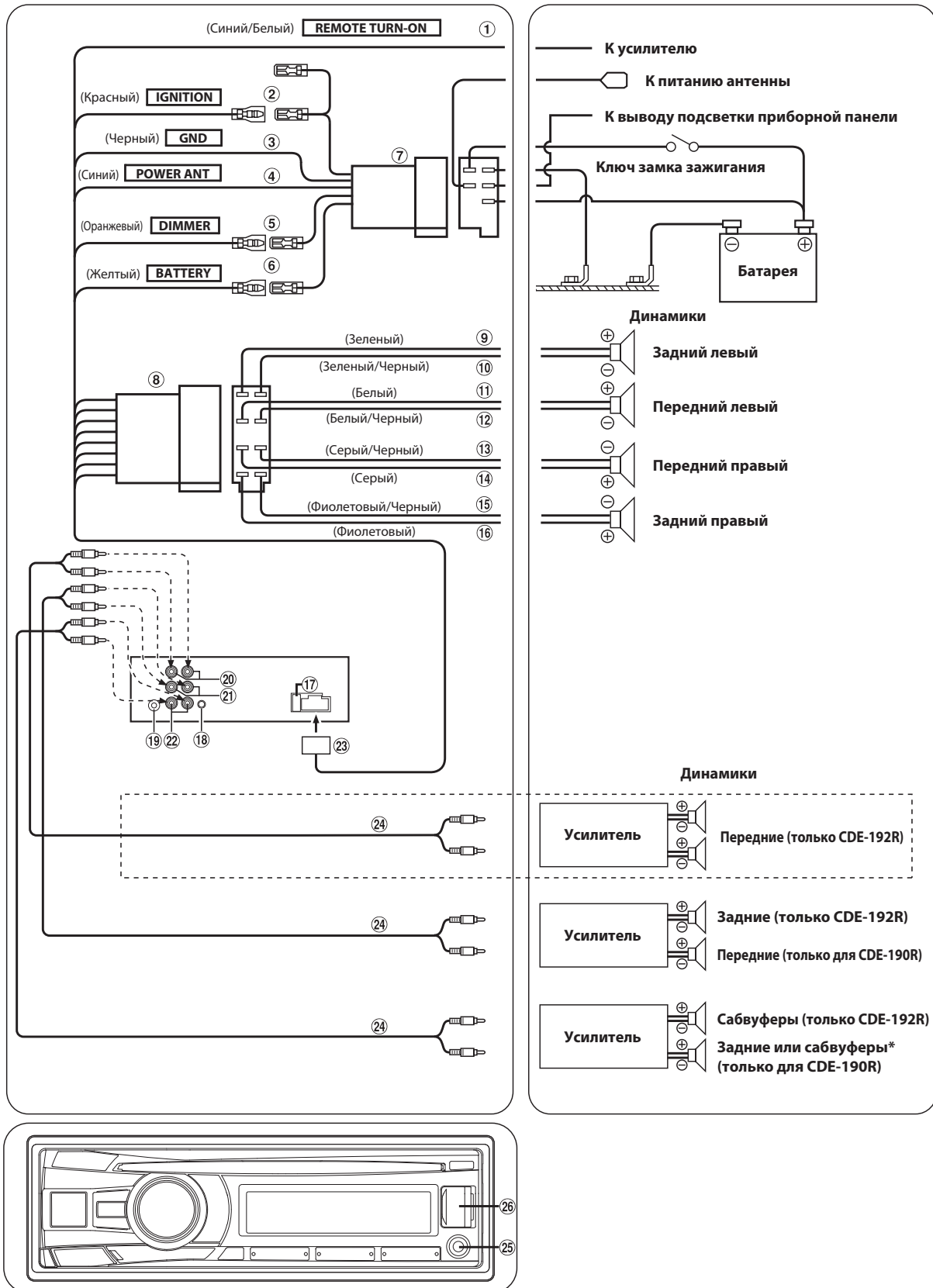

* Для модели CDE-190R, когда сабвуфер выключен, выход для задних динамиков. Если сабвуфер включен (установлено значение ON), выход сабвуфера.
 Подробную информацию о включении и выключении (ON/OFF) сабвуфера см. в разделе "Включение/отключение сабвуфера (ON/OFF)" на стр. 18

① **Провод удаленного включения (Синий/Белый)**

Подключите этот вывод к выводу удаленного включения усилителя или процессора сигналов.

② **Переключаемый вывод питания (зажигание) (Красный)**

Подключите этот вывод к открытой клемме блока плавких предохранителей автомобиля или к другому свободному источнику питания, обеспечивающему зажигание с напряжением 12 В (+) только при включенном зажигании или в дополнительном положении.

③ **Вывод заземления (Черный)**

Тщательно заземлите этот вывод на массу. Убедитесь в том, что соединение выполнено на оголенной металлической поверхности и надежно зафиксировано с помощью предоставленного винта для листового металла.

④ **Вывод питания антенны (Синий)**

Подключите этот вывод к клемме +В питания антенны (если применимо).

Примечание

- Этот вывод следует использовать только для управления питанием антенны. Не используйте этот вывод для включения усилителя или процессора сигналов и т.д.

⑤ **Провод регулятора подсветки (Оранжевый)**

Этот вывод можно подключать к выводу освещения приборной панели автомобиля. Будет включен регулятор яркости подсветки устройства.

⑥ **Вывод аккумулятора (Желтый)**

Подключите этот вывод к положительному (+) полюсу батареи автомобиля.

⑦ **ISO Разъем источника питания**

⑧ **Разъем (выход на динамики) ISO**

⑨ **Выход на левый задний динамик (+) (Зеленый)**

⑩ **Выход на левый задний динамик (-) (Зеленый/Черный)**

⑪ **Выход на левый передний динамик (+) (Белый)**

⑫ **Выход на левый передний динамик (-) (Белый/Черный)**

⑬ **Выход на правый передний динамик (-) (Серый/Черный)**

⑭ **Выход на правый передний динамик (+) (Серый)**

⑮ **Выход на правый задний динамик (-) (Фиолетовый/Черный)**

⑯ **Выход на правый задний динамик (+) (Фиолетовый)**

⑰ **Патрон плавкого предохранителя (10 А)**

⑱ **Разъем интерфейса дистанционного рулевого управления**

К блоку интерфейса дистанционного рулевого управления. Этим устройством можно управлять с блока управления автомобилем, если подсоединен блок интерфейса удаленного рулевого управления Alpine (приобретается дополнительно). Для получения дополнительной информации обращайтесь к своему дилеру Alpine.

⑲ **Антенный разъем**

⑳ **Передние выходные разъемы RCA (только CDE-192R)**

КРАСНЫЙ — для правого, БЕЛЫЙ — для левого.

㉑ **Задние выходные разъемы RCA (только CDE-192R)**

КРАСНЫЙ — для правого, БЕЛЫЙ — для левого.

㉒ **Передние выходные разъемы RCA (только CDE-190R)**

КРАСНЫЙ — для правого, БЕЛЫЙ — для левого.

㉓ **Выходные разъемы RCA сабвуфера (только CDE-192R)**

㉔ **Выходные разъемы RCA сабвуфера (только CDE-190R)**

КРАСНЫЙ — для правого, БЕЛЫЙ — для левого.

㉕ **Разъем источника питания**

㉖ **RCA Удлинительный кабель (продается отдельно)**

㉗ **Передний входной разъем AUX**

С помощью этого разъема можно воспроизводить через устройство звук с внешнего устройства (например, переносного проигрывателя), используя доступный в продаже конвертерный кабель.

㉘ **Разъем USB**

Подключите его к USB-накопителю или iPod/iPhone (продается отдельно).

ALPINE