

**GASTRORAG**

**ПАСПОРТ**

**АВТОМАТИЧЕСКАЯ КОФЕВАРОЧНАЯ МАШИНА**

**МОДЕЛЬ СМ-715**



# Содержание

---

Информация	Меры безопасности	02
	Основные компоненты кофемашины	... 13
	Первое использование	16

---

Эксплуатация	МЕНЮ	20
	Режим приготовления эспрессо	30
	Режим приготовления порошкообразного кофе	31
	Пар (вспенивание молока)	32

---

---

Обслуживание	Очистка и уход	..... 36
	Хранение	..... 42
	Выявление и устранение неисправностей	..... 42

---

Другое	Технические характеристики	..... 44
	Дополнительные принадлежности в комплекте	..... 45



## МЕРЫ БЕЗОПАСНОСТИ

Используя электрические приборы, необходимо всегда соблюдать основные меры безопасности,

### А ТАКЖЕ СОБЛЮДАТЬ НИЖЕПЕРЕЧИСЛЕННЫЕ УКАЗАНИЯ:

01. Прочитайте все инструкции.
02. Не прикасайтесь к горячим поверхностям. Используйте ручки или регуляторы.
03. Во избежание возникновения пожара, поражения электрическим током и получения травм не погружайте в воду или другие жидкости сетевой шнур и вилки.
04. Отключайте кофемашину от сети, если не используете ее или перед процедурой очистки. Необходимо подождать, пока она остынет, перед тем как устанавливать или извлекать детали и перед тем как чистить оборудование.
05. Не используйте оборудование с поврежденным шнуром или вилкой либо после сбоев в работе оборудования или в результате любого вида повреждения. Верните прибор в ближайший уполномоченный сервисный центр для проверки, ремонта или настройки.
06. Использование дополнительных принадлежностей, не рекомендованных и не продаваемых производителем, может привести к возникновению пожара, поражению электрическим током или получению травмы.

07. Не используйте кофемашину на открытом воздухе.
08. Не допускайте перегибания шнура через край стола или прилавка, а также контакта с горячими поверхностями.
09. Не ставьте кофемашину на горячие газовые или электрические плиты или в нагретую духовку.
10. Чтобы выключить кофемашину, необходимо установить рычаг управления в положение «off» (выкл.) и затем отсоединить вилку от сетевой розетки.
11. Не используйте оборудование не по назначению.
12. Избегайте контакта с подвижными деталями.
13. Запрещается трогать крышку во время работы оборудования.
14. Существует вероятность получения ожога при перемещении заварочного блока во время цикла заваривания.
15. Использование кофемашины детьми или рядом с детьми детей должно осуществляться под строгим наблюдением.
16. Сетевой шнур

(1) Короткий сетевой шнур предусмотрен во избежание ситуаций, которые могут возникнуть с более длинным шнуром, когда можно запутаться в нем или споткнуться.

(2) В случае необходимости могут использоваться более длинные съемные сетевые шнуры или переноски.

(3) Если используется более длинный съемный сетевой шнур или переноска:

- а. маркированные расчетные электрические характеристики (съемного сетевого шнура) переноски должны быть, по крайней мере, такими же как и расчетные электрические характеристики оборудования;
- б. оборудование является заземленным, переноска должна представлять собой заземленный 3-проводной сетевой шнур;
- с. более длинный шнур необходимо разместить таким образом, чтобы он не свисал с прилавка или стола, где дети могут в нем запутаться или споткнуться.

17. Если длина съемного сетевого шнура меньше 2 метров, то должен использоваться шнур 3G 0,75 мм<sup>2</sup>, в противном случае должен использоваться шнур 3G 1,0 мм<sup>2</sup>.

18. Категорически запрещается погружать оборудование в воду.

## БЛАГОДАРИМ ВАС ЗА ВЫБОР НАШИХ КОФЕМАШИН!

Благодарим вас за приобретение нашей полностью автоматической кофемашины.

Данное руководство по эксплуатации предусмотрено для облегчения эксплуатации и знакомства с кофемашиной, чтобы вы могли наслаждаться кофе дома или в офисе.

Прочитайте внимательно данное руководство и сохраните его для использования в дальнейшем.

Обратите внимание – кофе, приготовленный каждым человеком, обладает уникальным вкусом. Рекомендуем поэкспериментировать, чтобы получить идеальный кофе на ваш особый вкус.

Данное оборудование не предназначено для использования лицами (включая детей) с ограниченными физическими, сенсорными и умственными способностями или не имеющими достаточно опыта и знаний, однако они могут это делать под присмотром и после надлежащего инструктажа лиц, отвечающих за их безопасность. Необходимо следить за детьми, чтобы они не использовали оборудования для игры.

Оборудование может использоваться детьми старше 8 лет под присмотром и после надлежащего инструктажа касательно безопасного использования прибора, а также в том случае, если они осознали все существующие факторы риска.

#### Внимание:

Если оборудование или сетевой шнур повреждены, их ремонт должен осуществлять производитель, посредник или квалифицированное лицо.

Разъем необходимо отсоединить перед процедурой очистки, а вилка оборудования должна быть просушена перед повторным использованием оборудования.

Категорически запрещается погружать оборудование в воду.

#### Предупреждение об опасности:

Опасность ожога

Не открывайте отверстие для залива воды во время использования кофемашины. Отверстие можно открывать только через 30 минут после того, как оборудование было отключено от сети.

Значение изображения перечеркнутого мусорного бака на колесиках:

Не выбрасывайте электроприборы вместе с бытовыми отходами, воспользуйтесь отдельным сбором отходов.

Свяжитесь с органами местного управления для получения информации о доступных системах сбора отходов.

Если электроприборы утилизировать на полигоны или свалки, опасные вещества могут просочиться в грунтовые воды и попасть в пищевую цепочку, что может привести к ухудшению вашего здоровья и состояния.

При замене старой техники на новую, розничный продавец обязан по закону забрать ваше старое оборудование для утилизации как минимум бесплатно.



**ВНИМАНИЕ!**



Никогда не используйте поврежденный сетевой шнур

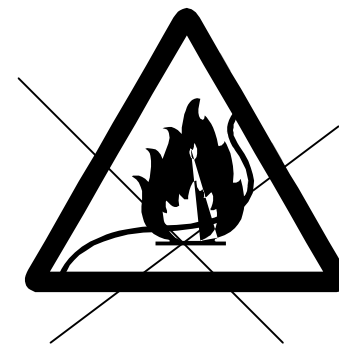

Держите шнур подальше от огня и горячих поверхностей

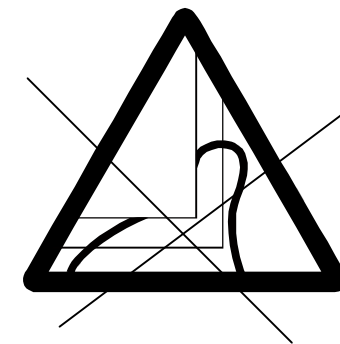

Никогда не зажимайте сетевой шнур



Держите кофемашину  
подальше от огня и  
высоких температур



Не погружайте кофемашину в  
воду или другие жидкости



Никогда не разрешайте детям  
играть с кофемашиной



Не прикасайтесь к  
отверстиям, из которых  
выходит горячая вода и  
пар



Не прикасайтесь к  
платформе для подогрева  
чашек



Используйте углекислотный  
огнетушитель

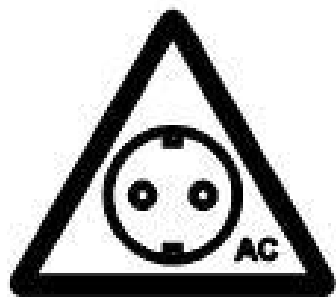

Используйте розетку сети переменного тока



Установите кофемашину на ровную и плоскую поверхность. Расстояние между кофемашинной и стеной не должно быть меньше 100 мм



Расположите платформу для подогрева чашек

## Основные компоненты кофемашины

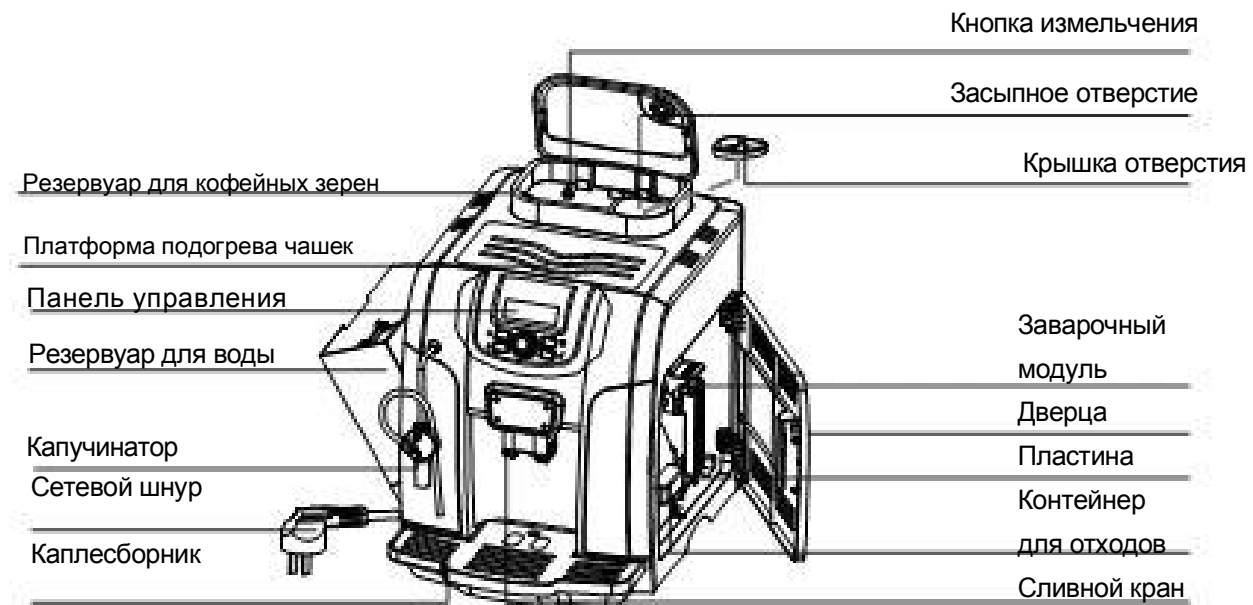



## Панель управления



Когда используете кнопку "Настройка/Ок/Меню", нажмите её один раз, потом поворачивайте её, чтобы выбрать необходимый режим/настройку на экране.

## Установка

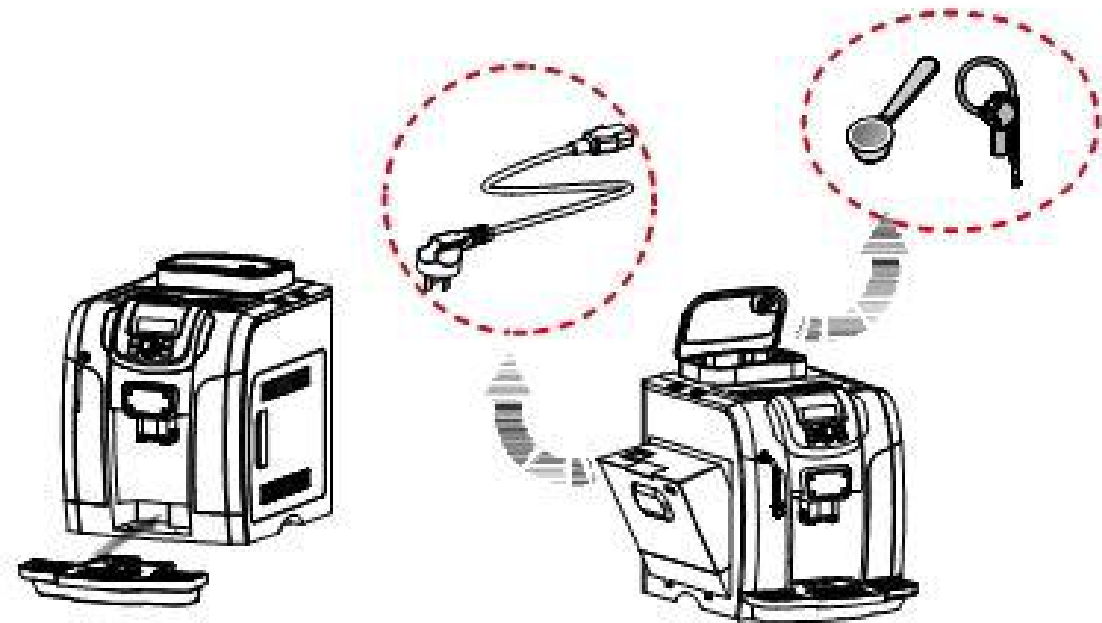

1 Установите каплесборник

2 Выньте сетевой шнур, мерную ложку, капучинатор.

## Первое использование

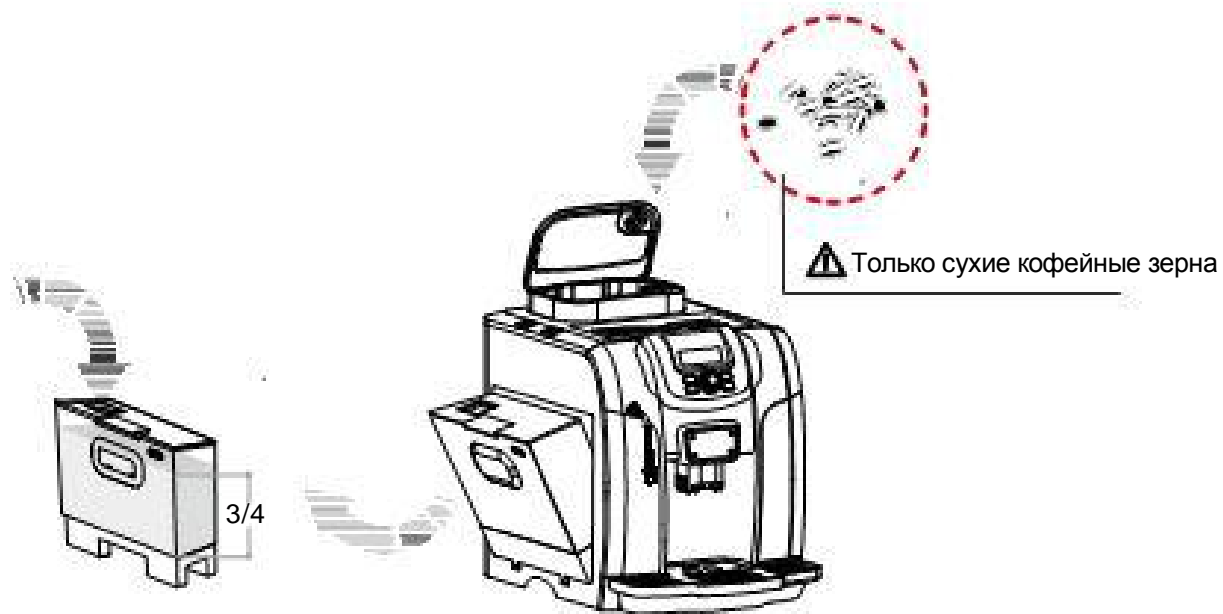

16

- 1 Снимите резервуар для воды и наполните его водой на 3/4 объёма
- 2 Засыпьте зерна в резервуар для кофейных зерен

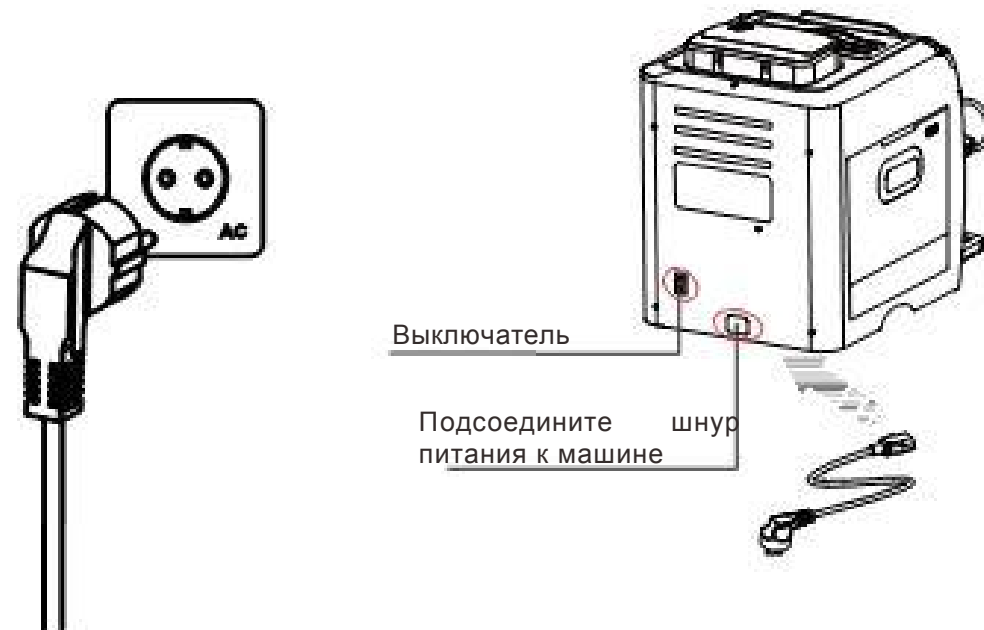

- 3 Включите сетевой шнур в розетку и включите выключатель

17

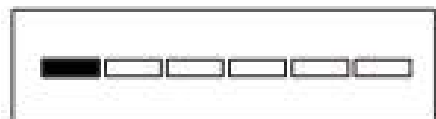
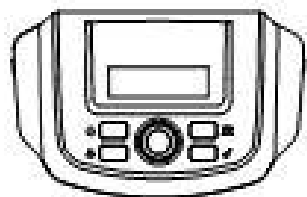

4 Нажмите кнопку включения и машина начнет подогрев

5 Самоочистка



6 Поставьте чашку под сливной кран



7 Отрегулируйте высоту сливного крана

● Машина готова к использованию

# МЕНЮ

## Выбор сигнала предупреждения

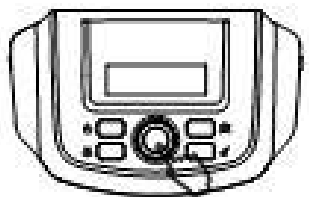

Нажмите и удерживайте кнопку меню 5 секунд

Язык  
Темп. 85 °C

Русский  
中文

Выбор Температуры

70 75 80 85 90

Время 30 мин  
Предупреждение

Вкл  
Выкл

Выбор сигнала клав-ы

Сигнал клав-ы  
Жесткость воды 2

Вкл  
Выкл

Выбор жесткости воды

0 1 2 3 4

О продукте  
Выход

### Информация о продукте

Дата производства ↓

Номер заказа. ↑ ↓

Всего чашек ↑ ↓

Версия No . ↑

Выход

О продукте ↑  
Выход

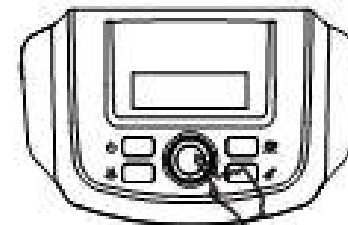

 ГОТОВЫЙ

## Условные обозначения



### **Нехватка воды**

Если данное сообщение появилось на экране, это означает, что в резервуаре для воды закончилась вода или резервуар установлен неверно. Добавьте воды и убедитесь, что резервуар установлен верно.

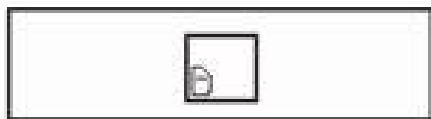
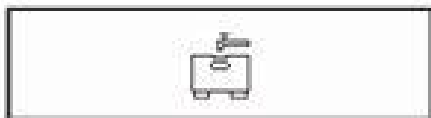

### **Контейнер для отходов заполнен**

Выньте контейнер для отходов и очистите его.

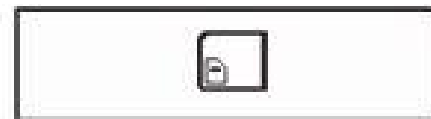
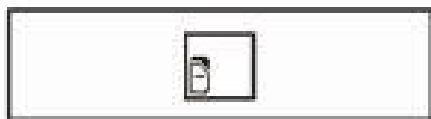

### **Отсутствует заварочный модуль**

Проверьте установлен ли заварочный модуль и верно ли он установлен.

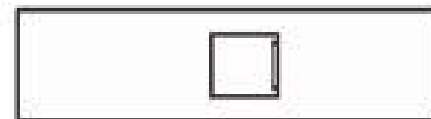

### **Закройте дверцу заварочного модуля**

Дверца заварочного модуля не закрыта.





#### **Отсутствует контейнер для отходов**

Проверьте установлен ли контейнер для отходов и верно ли он установлен.



#### **Очистка от накипи**

Когда на экране появляется " Fill Pill " (ДОБАВИТЬ РАСТВОР) , это означает, что машину нужно очистить от накипи. Используйте "Настройка/Ок/Меню " для выбора "ОК" (ДА) или "ESC" (ВЫХОД).



#### **Вентиляция**

Машина в вакуумном состоянии, нажмите "ОК"  
Машина будет делать наладку самостоятельно. Если это сообщение не исчезнет, обратитесь в сервисную службу для ремонта.



#### **NTC. Ошибка**

Машина будет делать наладку самостоятельно. Если это сообщение не исчезнет, обратитесь в сервисную службу для ремонта.

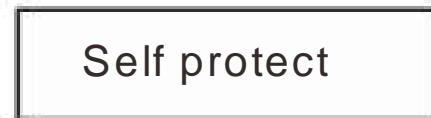

#### **Защита**

Машина будет делать наладку самостоятельно. Если это сообщение не исчезнет, обратитесь в сервисную службу для ремонта.

## Очистка от накипи



Нажмите "OK", чтобы начать автоматическую очистку от накипи.

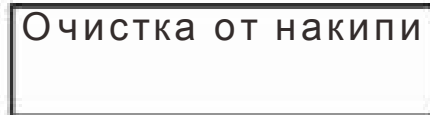

Нажмите "OK" после добавления средства от накипи

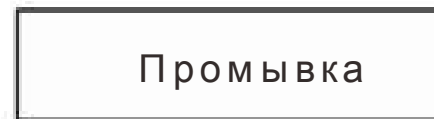

Нажмите "OK" после добавления воды в резервуар для воды

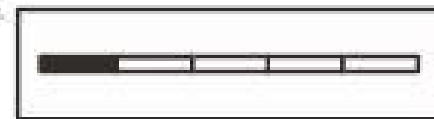

После завершения очистки



«ГОТОВЫЙ». Автоматический перезапуск машины

## Примечания:

1. Для очистки от накипи необходимо около 1000 мл воды, т.к. вода заливается 4 раза.
2. Насос будет сохранять состояние «в работе» в течение 3 секунд, «пауза» в течение 17 секунд.
3. Так как это автоматическая очистка все программы по очистке выполняются без остановок.
4. По окончании очистки машина будет делать тест-проверку самостоятельно.
5. Выберете жесткость воды в настройках, машина будет делать очистку от накипи согласно вашим данным.

**ВНИМАНИЕ!** Перед приготовлением кофе, установите жесткость воды.

Жесткость воды	Кол-во чашек	Примечание
0		нет очистки
1	1000	Авто очистка от накипи
2	750	
3	500	
4	250	

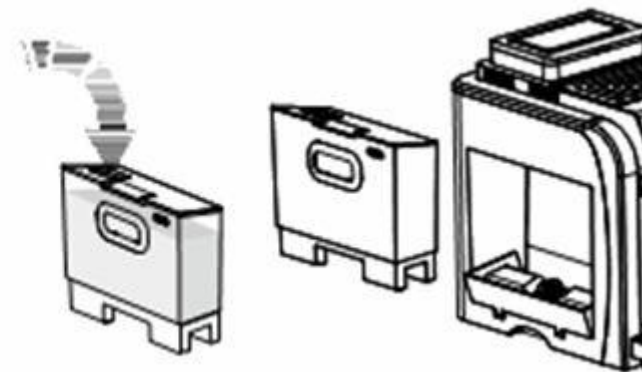



## Режим приготовления эспрессо



- 1 Нажмите кнопку «Кофе»

- 2 Поверните меню "Настройка/Ок/Меню" по часовой стрелке, чтобы выбрать кол-во кофейных зерен.

Внимание: когда машина мелит кофе, Нажмите кнопку «Кофе» снова, машина приготовит двойной кофе.

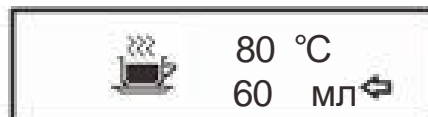

- 3 Поверните меню "Настройка/Ок/Меню" по часовой стрелке, чтобы выбрать объем кофе.

## Режим приготовления порошкообразного кофе



- 1 Выберите режим «Порошкообразный Кофе» (кнопка с ложечкой)

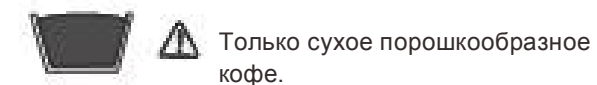

- 2 Добавьте 1 мерную ложку порошка кофе.

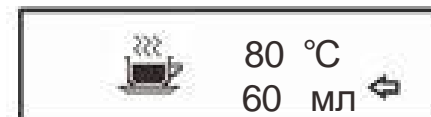

- 3 Поверните меню "Настройка/Ок/Меню" по часовой стрелке, чтобы выбрать объем кофе.

## Пар (вспенивание молока)

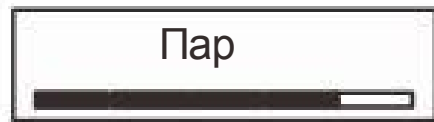

1 Нажмите кнопку "Пар"

2 Ждите



3 Поверните ручку по часовой стрелке на режим вспенивания (см. рисунок 3).  
Нажмите кнопку подачи пара, чтобы остановить вспенивание.



## Регулирование помола кофе

На рисунке показан переключатель со стрелками, который регулирует помол кофе. Если повернуть выключатель по часовой стрелке, порошок помола кофе будет крупнозернистый, если против часовой стрелки – мелкозернистый.

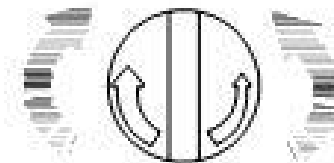
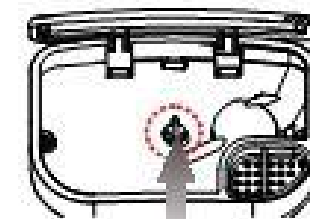

Крупно зернистый Мелко

## Регулировка количества порошкообразного кофе

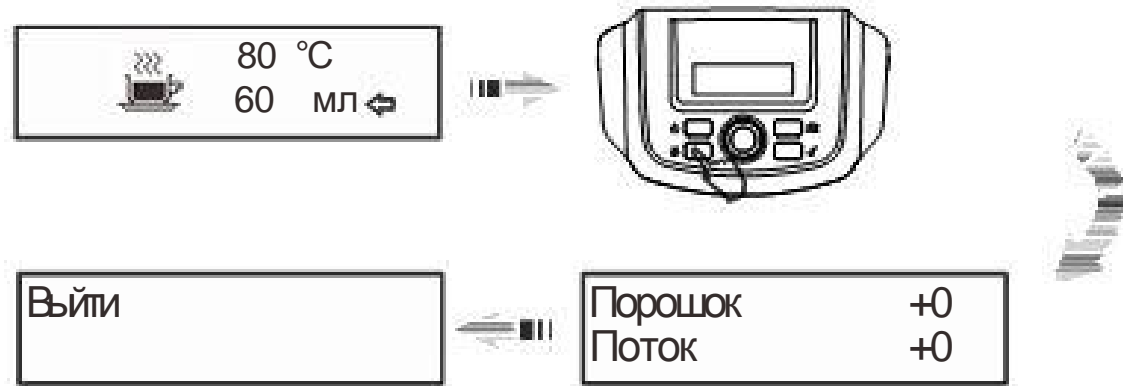

Нажмите кнопку «Кофе», чтобы приготовить кофе. Нажмите и удерживайте кнопку «Пар» 7 секунд, появится меню настройки порошка. Нажмите меню и выберете «Порошок», далее снова нажмите «Меню», потом поверните кнопку «Меню» по часовой стрелке, чтобы добавить порошок. Чтобы уменьшить количество порошка поверните кнопку «Меню» против часовой стрелки.

Для увеличения или уменьшения объема кофе выберете меню «Поток», регулировать также с помощью поворотов кнопки «Меню» (по часой стрелке для увеличения, против – для уменьшения).

Для выхода из меню нажмите кнопку «ВЫЙТИ» (“ESC”).

## Обслуживание

Как и организм человека, машина нуждается в бережном уходе, тогда она вам и прослужит долго и будет готовить кофе высокого качества.

### Очистка и уход

Не погружайте машину в воду или другие жидкости, во избежание короткого замыкания. Запрещено мыть части машины в посудомоечной машине.

Никогда не погружайтк части машины в микроволновые или сушильные печи.

Перед очисткой машины, убедитесь, что она отключена от электросети, дайте машине остыть.



### Чистка основных компонентов

Для того чтобы поддерживать трубку подачи кофе/горячей воды и заварочный блок в чистоте, рекомендуется освобождать от содержимого лоток для остатков кофе и поддон для сбора капель один раз в день. Регулярно мойте емкость для воды, поддон для сбора капель, крышку и поддон для остатков кофе.

Если индикатор заполнения (красный поплавок) в поддоне для сбора капель расположен выше поверхности поддона для сбора капель, то необходимо при первой возможности освободить его от содержимого.

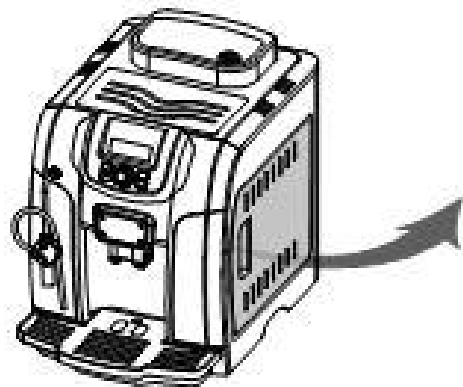

- 1 Отключите питание, выньте вилку из розетки, затем откройте дверцу заварочного блока.

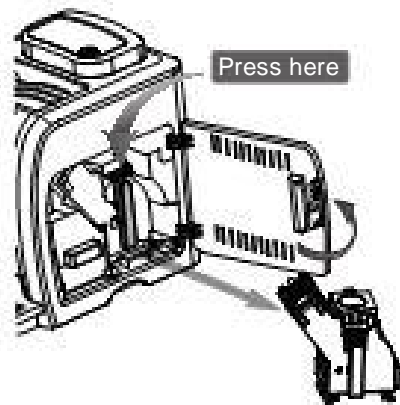

- 2 Поднимите ручку на заварочном блоке и нажмите на надпись «press» (нажать). Извлеките заварочный блок. Очистите основное устройство с помощью горячей воды, не используя пропитывающего вещества. Убедитесь, что в двух фильтрах отсутствуют остатки кофе, и просушите его.

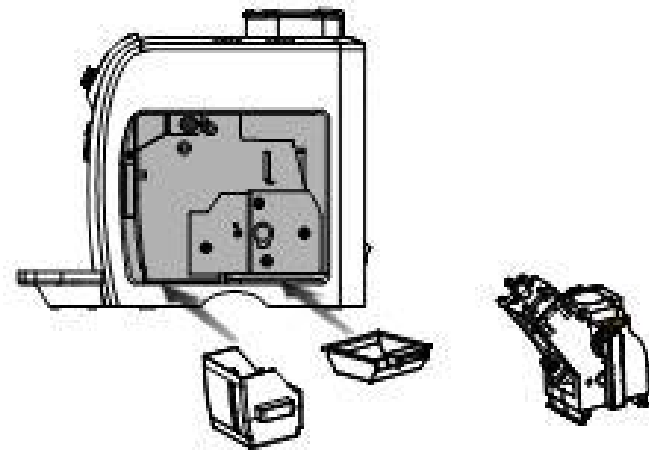

- 3 Извлеките поддон, лоток для остатков кофе, очистите их, не используя пропитывающих веществ.



- 4 Полностью очистите область вокруг заварочного блока. Затем поместите обратно лоток для остатков кофе.

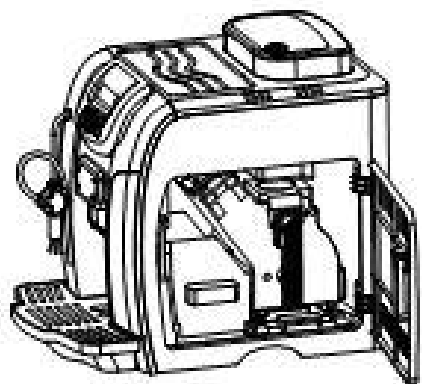

5

Извлеките заварочный блок с помощью ручки, установите его в исходное положение. Убедитесь, что он установлен правильно, должен прозвучать характерный щелчок, затем поместите обратно лоток для остатков кофе. Наконец, закройте дверцу заварочного блока.



**Примечание:** при установке заварочного блока обратно не надавливайте на место с надписью «press» (нажать), в противном случае вы можете повредить машину.



**Предупреждение:** если заварочный блок установлен неправильно, на дисплее отобразится сообщение «BREWING UNIT MISSING» (ЗАВАРОЧНЫЙ БЛОК ОТСУСТВУЕТ) и кофемашина не сможет должным образом работать.

6

Как правило, емкость для кофейных зерен не нуждается в очистке. При необходимости протрите ее хлопчатобумажной тканью.



**Примечание:** никогда не добавляйте воду в емкость для кофейных зерен, в противном случае это может привести к поломке кофемашины.



Сливной кран  
Вспениватель молока  
Металлич. трубка



**Предупреждение:** убедитесь, что вы аккуратно извлекаете вспениватель молока из трубки подачи кофе.

7

Очистите устройство для вспенивания молока. Извлеките вспениватель молока из трубки подачи кофе, нажав по бокам пальцами. Промойте его горячей водой от остатков молока. Выходное отверстие должно быть чистым. После очистки установите вспениватель молока обратно.

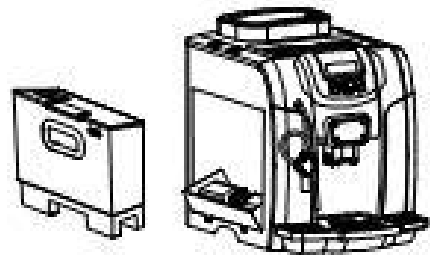

- Отодвиньте емкость для воды, наливное отверстие находится под емкостью.



- 6 Поверните крышку против часовой стрелки, извлеките фильтр. Установите его обратно после очистки.



- 7 Проверьте уровень заполнения поддона для сбора капель. Извлеките поддон для сбора капель и очистите его. Установите обратно поддон в кофемашину после очистки.

## Хранение

Если вы не планируете использовать кофемашину длительный период времени, выключите ее и выньте вилку из розетки.

Храните кофемашину в сухом месте и держите ее подальше от детей. Следите за тем, чтобы кофемашина всегда была чистой. Регулярно осуществляйте проверку кофемашины; проводите очистку в соответствии с руководством по эксплуатации.

## Выявление и устранение неисправностей

Если каким-либо образом кофемашина была повреждена, немедленно отключите питание и выньте вилку из розетки.

В случае возникновения неисправности в работе кофемашины, попробуйте найти решение данной проблемы в таблице ниже.

Не пытайтесь самостоятельно отремонтировать кофемашину во избежание получения травмы, верните оборудование в ближайший уполномоченный сервисный центр для проверки, ремонта или настройки при необходимости.

В противном случае производитель не берет на себя ответственность за любые травмы.

Проблема	Возможная причина	Возможное решение
Кофемолка издает необычные звуки	Кофемолка засорилась	Свяжитесь со службой сервиса.
Отсутствует подача кофе	Слишком много кофе или слишком грубый помол кофе	Выберите средний или тонкий помол кофе и уменьшите значения настроек калибровки
Заварной модуль засорился	Заварочный блок не в исходном пусковом положении	Закройте дверцу заварочного блока, повторно запустите кофемашину, заварочный блок изменит программу для возврата в исходное положение
Нет воды или пара	Трубка подачи пара/горячей воды засорилась	Очистите трубку с помощью иглы или промойте ее теплой водой
	 Во избежание получения ожога убедитесь, что вилка кофемашины вынута из розетки	

## Технические характеристики

Номинальное напряжение	220-240 В переменного тока	50/60 Гц
Номинальная мощность	1200-1400 Вт	
Габариты (Д*Ш*В)	426*280*366 мм	
Емкость лотка для остатков кофе	15 порций	
Длина сетевого шнура	1,5 м	
Контроль температуры	Цифровой контроль	
Количество порошкообразного кофе	Регулировка программы (5 вариантов)	
Крепость порошкообразного кофе	Регулировка вручную (3 варианта)	
Объем емкости для воды	2,0 л	
Объем емкости для кофейных зерен	300 л	
Длина трубки подачи кофе	70-110 мм	
Защита от перегрева	Двойная защита: температурный предохранитель и датчик температуры	
Давление насоса	19 бар	

## Дополнительные принадлежности в комплекте

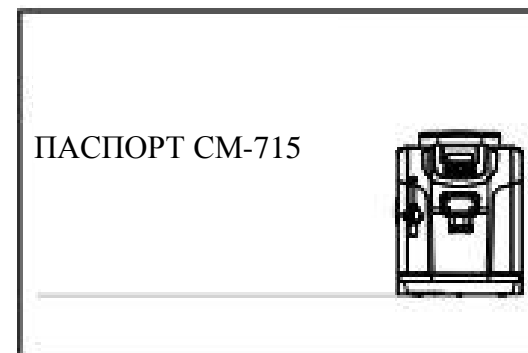

Руководство по эксплуатации 1 шт.

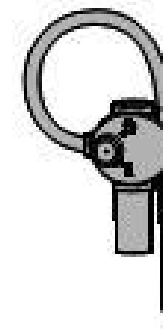

Вспениватель молока 1шт



Мерная ложка 1 шт