



CAFFEO®

SOLO® & perfect milk



DE	Bedienungsanleitung	4	FI	Käyttöohje	119
EN	Operating Instructions	17	RU	Руководство по эксплуатации	132
FR	Mode d'emploi	30	PL	Instrukcja obsługi	147
NL	Gebruiksaanwijzing	43	HU	Használati utasítás	160
ES	Manual de instrucciones	56	UA	Інструкція з експлуатації	173
IT	Istruzioni per l'uso	69	GR	Οδηγίες χρήσης	187
DA	Betjeningsvejledning	82	ZH-CN	操作手冊	202
SV	Bruksanvisning	94	ZH-TW	操作手冊	211
NO	Bruksanvisning	107	KO	사용 설명서	221

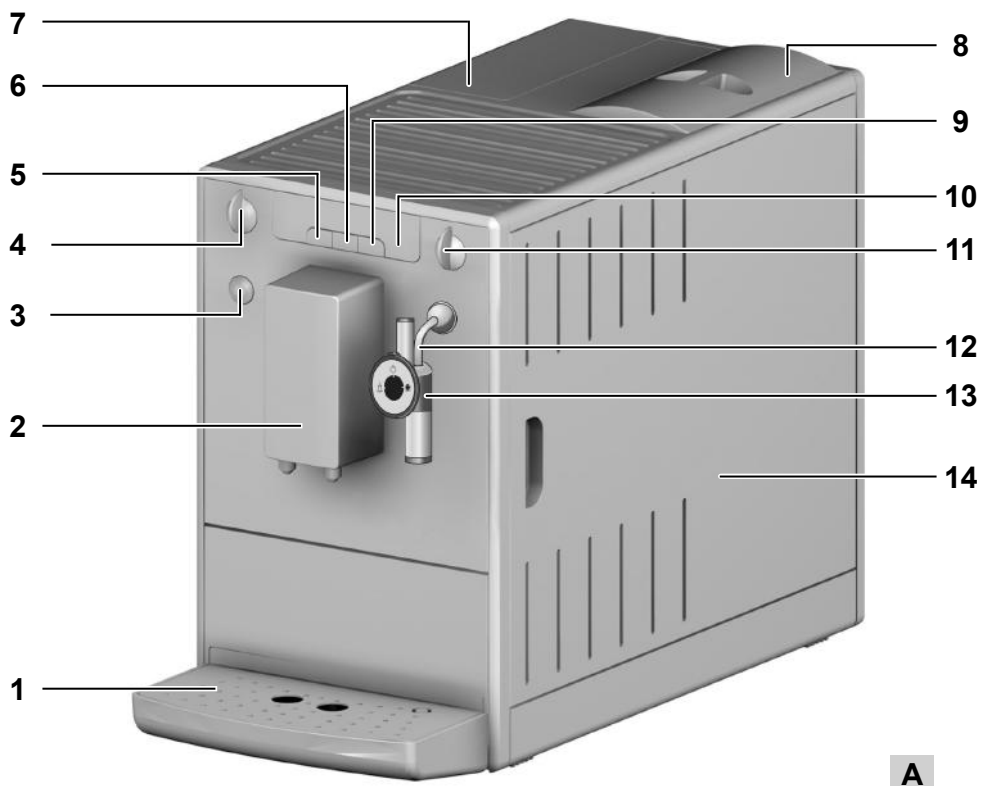

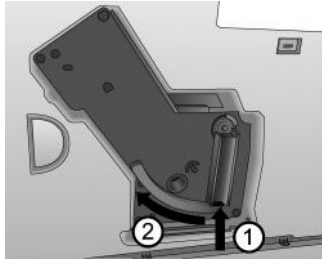

B

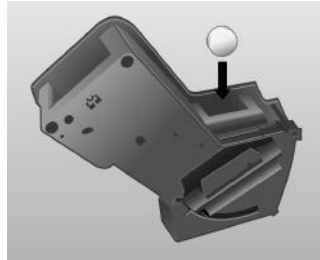

C



D

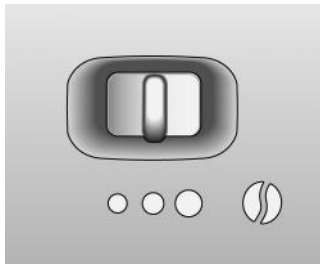

E

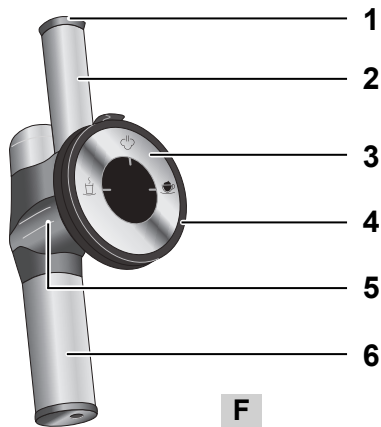

F

Sicherheitshinweise

Bedienungsanleitung bitte aufmerksam durchlesen und danach handeln.

Das Gerät ist für den Hausgebrauch und nicht für den gewerblichen Gebrauch bestimmt.

Jede andere Verwendung gilt als nicht bestimmungsgemäß und kann zu Personen- und Sachschäden führen.

Melitta® haftet nicht für Schäden, die durch nicht bestimmungsgemäße Verwendung des Geräts entstehen.



Das Gerät entspricht den folgenden Europäischen Richtlinien:

- 2006 / 95 / EG (Niederspannung),
- 2004 / 108 / EG (Elektromagnetische Verträglichkeit),
- 2011 / 65 / EU (RoHS),
- 2009 / 125 / EG (Ökodesign / ErP).

Das Gerät ist nach dem neuesten Stand der Technik gebaut. Dennoch gibt es Restgefahren.

Um Gefahren zu vermeiden, müssen Sie die Sicherheitshinweise beachten.

Für Schäden durch Nichtbeachtung von Sicherheitshinweisen übernimmt Melitta® keine Haftung.

Warnung!

Gefahr durch elektrischen Strom

Falls das Gerät oder das Netzkabel beschädigt ist, besteht Lebensgefahr durch einen Stromschlag.

Beachten Sie die folgenden Sicherheitshinweise, um Gefährdungen durch elektrischen Strom zu vermeiden:

- Verwenden Sie kein beschädigtes Netzkabel.
- Ein beschädigtes Netzkabel darf ausschließlich durch den Hersteller, seinen Kundendienst oder eine ähnlich qualifizierte Person ersetzt werden.
- Öffnen Sie keine fest verschraubten Abdeckungen vom Gehäuse des Geräts.
- Verwenden Sie das Gerät nur, wenn es sich in technisch einwandfreiem Zustand befindet.
- Ein defektes Gerät darf ausschließlich von einer autorisierten Werkstatt repariert werden. Reparieren Sie das Gerät nicht selbst.
- Nehmen Sie keine Änderungen am Gerät, an seinen Bestandteilen und am Zubehör vor.
- Tauchen Sie das Gerät nicht in Wasser.

Warnung!

Verbrennungs- und Verbrühungsgefahr

Austretende Flüssigkeiten und Dämpfe können sehr heiß sein. Teile des Geräts werden ebenfalls sehr heiß.

Beachten Sie die folgenden Sicherheitshinweise, um Verbrühungen und Verbrennungen zu vermeiden:

- Vermeiden Sie Hautkontakt mit den austretenden Flüssigkeiten und Dämpfen.
- Berühren Sie während des Betriebs keine Düsen am Auslauf.

Warnung!

Allgemeine Sicherheit

Beachten Sie die folgenden Sicherheitshinweise, um Personen- und Sachschäden zu vermeiden:

- Greifen Sie während des Betriebs nicht in den Innenraum des Geräts.
- Das Gerät und sein Netzkabel sind von Kindern unter 8 Jahren fernzuhalten.
- Dieses Gerät kann von Kindern ab 8 Jahren sowie von Personen mit verringerten physischen, sensorischen oder mentalen Fähigkeiten oder Mangel an Erfahrung und Wissen benutzt werden, wenn sie beaufsichtigt werden oder bezüglich des sicheren Gebrauchs des Geräts unterwiesen wurden und die daraus resultierenden Gefahren verstehen.
- Kinder dürfen nicht mit dem Gerät spielen. Reinigung und Benutzerwartung dürfen nicht von Kindern unter 8 Jahren durchgeführt werden. Kinder über 8 Jahren müssen bei der Reinigung und Benutzerwartung beaufsichtigt werden.
- Trennen Sie das Gerät von der Stromversorgung, wenn es längere Zeit unbeaufsichtigt ist.

DE

Auf einen Blick









Abbildung A

1	Tropfschale mit Tassenblech und Tresterbehälter sowie Anzeige für volle Tropfschale
2	Höhenverstellbarer Auslauf
3	Ein-/Aus-Taste 
4	Kaffeemengenregler
5	Taste für Kaffeebezug 
6	Taste für Kaffeestärke 
7	Wasserbehälter
8	Bohnenbehälter
9	Taste für Dampfbezug 
10	Display
11	Ventil für Milchschaum- und Heißwasserbezug
12	Dampfrohr
13	Cappuccinatore
14	Rechte Abdeckung (abnehmbar, dahinter Mahlgradverstellung, Brüheinheit und Typenschild)

Abbildung F

1	Luft-Ansaugventil
2	Luft-Ansaugrohr
3	Drehregler
4	Anschluss für Milchschauch
5	Anschlussstück
6	Milchschaum-/Heißwasserdüse

Display

	leuchtet	Gerät ist betriebsbereit
	blinkt	Gerät heizt auf oder Kaffeebezug läuft
	leuchtet	Melitta® Claris®-Wasserfilter wechseln
	blinkt	Filterwechsel läuft
	leuchtet	Wasserbehälter füllen
	blinkt	Wasserbehälter einsetzen
	leuchtet	Tropfschale und Tresterbehälter leeren
	blinkt	Tropfschale und Tresterbehälter einsetzen
	leuchtet	1 Bohne: mild 2 Bohnen: normal 3 Bohnen: stark
	blinkt	Bohnenbehälter füllen; das Blinken endet nach dem nächsten Kaffeebezug
	leuchtet	Gerät reinigen
	blinkt	Integriertes Reinigungsprogramm läuft
	leuchtet	Gerät entkalken
	blinkt	Integriertes Entkalkungsprogramm läuft
	leuchtet	Aufschäumbereitschaft
	blinkt	Milchschaum- oder Heißwasserbezug läuft





Vor dem ersten Gebrauch

Allgemeine Hinweise

- Nur reines Wasser ohne Kohlensäure verwenden.
- Härte des verwendeten Wassers mit dem beiliegenden Teststreifen feststellen und Wasserhärte einstellen („Wasserhärte und -filter“, Seite 10).

Hinweis zur Erstinbetriebnahme

Bei Erstinbetriebnahme muss das Gerät entlüftet werden. Das Gerät darf dabei nur ohne Melitta® Claris®-Wasserfilter und mit vollständig gefülltem Wasserbehälter eingeschaltet werden.

- Cappuccinatoren **13** bis zum Anschlag auf das Dampfrohr **12** schieben.
- Ein Gefäß unter den Cappuccinatoren **13** stellen.
- Taste  drücken, um das Gerät einzuschalten.  leuchtet im Display.
- Ventilschalter **11** im Uhrzeigersinn bis zum Anschlag drehen.  blinkt im Display. Wasser läuft in das Gefäß.
- Wenn  im Display leuchtet, Ventilschalter **11** gegen den Uhrzeigersinn bis zum Anschlag drehen.
- Das Gerät ist betriebsbereit.
- Nach der Ersteinbetriebnahme ggf. den Melitta® Claris®-Wasserfilter einsetzen (siehe Seite 11).

Inbetriebnahme des Geräts

Inbetriebnahme

Warnung!

Brandgefahr und Gefahr eines elektrischen Schlags durch falsche Netzspannung, falsche oder beschädigte Anschlüsse und Netzkabel

- Stellen Sie sicher, dass die Netzspannung mit der Spannung übereinstimmt, die auf dem Typenschild des Geräts angegeben ist. Das Typenschild befindet sich an der rechten Seite des Geräts hinter der Abdeckung (Bild **A**, **14**).
- Stellen Sie sicher, dass die Steckdose den geltenden Normen bezüglich der elektrischen Sicherheit entspricht. Wenden Sie sich in Zweifelsfällen an eine Elektro-Fachkraft.
- Verwenden Sie niemals beschädigte Netzkabel (beschädigte Isolierung, blanke Drähte).



- Gerät auf einer stabilen, trockenen und ebenen Fläche mit genügend Freiraum (mindestens 10 cm) zu den Seiten aufstellen.
- Cappuccinatoren **13** bis zum Anschlag auf das Dampfrohr **12** schieben.
- Netzkabel in eine geeignete Steckdose stecken.
- Deckel des Bohnenbehälters **8** abnehmen.
- Bohnenbehälter mit geeigneten Kaffeebohnen füllen.
- Deckel wieder aufsetzen.
- Deckel des Wasserbehälters **7** hochklappen und Wasserbehälter nach oben aus dem Gerät ziehen.

- Wasserbehälter mit frischem Leitungswasser bis maximal zur max.-Markierung füllen.
- Wasserbehälter in das Gerät einsetzen.
- Gefäß unter den Auslauf **2** stellen.
- Ein-/Aus-Taste  drücken, um das Gerät ein- oder auszuschalten. Das Gerät führt ggf. eine automatische Spülung durch.

Zubereitung





- Täglich frisches Wasser in den Wasserbehälter füllen. Es muss immer ausreichend Wasser für den Betrieb des Geräts im Wasserbehälter sein.
- Vorzugsweise Espresso- oder Vollautomaten-Bohnenmischungen in den Bohnenbehälter füllen. Keine glasierten, karamellisierten oder mit sonstigen zuckerhaltigen Zusätzen behandelte Kaffeebohnen verwenden.

Bezugsmenge und Stärke einstellen

- Kaffeemengenregler **4** drehen, um die Bezugsmenge stufenlos einzustellen. Regler ganz links = 30 ml pro Tasse
Regler ganz rechts = 220 ml pro Tasse
- Taste  drücken, bis die gewünschte Stärke eingestellt ist. Die Stärke wird durch Bohnen im Display **10** angezeigt (von  = mild bis  = stark).

Kaffee oder Espresso beziehen

Es können eine oder gleichzeitig zwei Tassen bezogen werden.

- Gerät einschalten.
- Eine oder zwei Tassen unter den Auslauf stellen.
- *Eine Tasse zubereiten:* Taste   einmal drücken.
- *Zwei Tassen zubereiten:* Taste   zweimal drücken.
- Taste erneut drücken, um den Kaffeebezug abzubrechen.

Milchschaum zubereiten und Milch und Wasser erwärmen

Warnung!

Verbrennungs- und Verbrühungsgefahr durch heißen Dampf und heißes Dampfrohr

- Fassen Sie niemals in den austretenden Dampf.
- Vermeiden Sie direkten Hautkontakt mit heißem Wasser und dem heißen Dampfrohr.
- Berühren Sie niemals während oder unmittelbar nach der Nutzung das Dampfrohr.





Mit dem Cappuccinatore kann Milchschaum zubereitet, Milch erwärmt oder Heißwasser bezogen werden.

Die Milch kann direkt aus der Milchtüte oder einem Gefäß in die Tasse geschäumt werden.





Milchschaum zubereiten

Wenn möglich, kalte Milch mit hohem Eiweißgehalt verwenden.

- Gerät einschalten.
- Schlauch des Cappuccinators **13** direkt in die Milch tauchen.

- Taste  drücken.  blinkt, während das Gerät aufheizt. Nach dem Aufheizen leuchtet .
- Drehregler (Bild F, 3) in die Position „Milchschaum“ drehen ( zeigt nach oben).
- Ventilschalter **11** im Uhrzeigersinn bis zum Anschlag drehen.  blinkt. Der Milchschaum wird zubereitet.
- Ventilschalter **11** gegen den Uhrzeigersinn bis zum Anschlag drehen. Die Zubereitung ist beendet.
- Cappuccinatore nach jeder Benutzung spülen.



Milch erwärmen

- Gerät einschalten.
- Schlauch des Cappuccinatore **13** direkt in die Milch tauchen.
- Taste  drücken.  blinkt, während das Gerät aufheizt. Nach dem Aufheizen leuchtet .
- Drehregler (Bild F, 3) in die Position „Warme Milch“ drehen ( zeigt nach oben).
- Ventilschalter **11** im Uhrzeigersinn bis zum Anschlag drehen.  blinkt. Die Milch wird erwärmt.
- Ventilschalter **11** gegen den Uhrzeigersinn bis zum Anschlag drehen. Das Erwärmen ist beendet.
- Cappuccinatore nach jeder Benutzung spülen.

Cappuccinatore spülen



Der Cappuccinatore sollte in regelmäßigen Abständen gereinigt werden („Cappuccinatore reinigen“, Seite 11).

Es wird empfohlen, den Cappuccinatore wöchentlich mit dem Milchreiniger-System von Melitta® zu spülen. Anstelle von klarem Wasser die Milchreinigerlösung verwenden.

- Gerät einschalten.
- Ein Gefäß zur Hälfte mit klarem Wasser füllen.
- Gefäß unter den Cappuccinatore halten. Der Schlauch des Cappuccinatore muss dabei in Wasser eingetaucht sein.
- Drehregler (Bild F, 3) in die Position „Milchschaum“ drehen ( zeigt nach oben).
- Ventilschalter **11** im Uhrzeigersinn bis zum Anschlag drehen. Ventilschalter schließen, wenn ein sauberes Wasser-/Dampfgemisch austritt.
- 30 Sekunden warten oder Taste  drücken, um in den normalen Betriebsmodus zu wechseln.

Heißwasser beziehen

Es können maximal 150 ml heißes Wasser pro Vorgang bezogen werden. Um eine größere Menge Heißwasser zu beziehen, den Vorgang wiederholen.

- Gerät einschalten.
- Drehregler (Bild F, 3) in die Position „Heißwasser“ drehen ( zeigt nach oben).
- Gefäß unter den Cappuccinatore halten.
- Ventilschalter **11** im Uhrzeigersinn bis zum Anschlag drehen.  blinkt. Heißes Wasser läuft in das Gefäß.
- Ventilschalter **11** gegen den Uhrzeigersinn bis zum Anschlag drehen.

Wasserhärte und -filter





Die richtige Einstellung der Wasserhärte ist wichtig, damit das Gerät rechtzeitig anzeigt, wenn es entkalkt werden muss. Werksseitig ist Wasserhärte 4 eingestellt. Nach Einsetzen eines Melitta® Claris®-Wasserfilters wird automatisch der Härtegrad 1 eingestellt.





Melitta® Claris®-Wasserfilter

Der Melitta® Claris®-Wasserfilter filtert Kalk und andere Schadstoffe aus dem Wasser. Der Wasserfilter sollte alle 2 Monate gewechselt werden, spätestens jedoch, wenn  im Display erscheint. Der Wasserfilter ist im Fachhandel erhältlich.

Wasserfilter einsetzen

Während des gesamten Wechsellvorgangs blinkt .









- Wasserfilter vor dem Einsetzen einige Minuten in ein Glas mit Leitungswasser stellen.
- Gerät ausschalten.
- Tasten  und  ca. 3 Sekunden drücken, loslassen.  erscheint im Display.
- Tropfschale leeren und ohne Tresterbehälter einsetzen.  leuchtet.
- Wasserbehälter 7 nach oben aus dem Gerät ziehen.
- Wasserbehälter leeren.
- Wasserfilter in das Gewinde am Boden des Wasserbehälters einschrauben.
- Wasserbehälter mit frischem Leitungswasser bis zur max.-Markierung füllen.
- Wasserbehälter in das Gerät einsetzen.  leuchtet.
- Tresterbehälter unter den Cappuccinatore 13 stellen.





- Ventilschalter 11 im Uhrzeigersinn bis zum Anschlag drehen.  blinkt im Display. Wasser läuft in das Gefäß.
- Wenn  im Display leuchtet, Ventilschalter 11 gegen den Uhrzeigersinn bis zum Anschlag drehen.
- Das Gerät ist betriebsbereit.  und  leuchten. Die Wasserhärte ist auf Härtegrad 1 eingestellt.
- Tresterbehälter leeren und einsetzen.

Nach dem Einsetzen des Wasserfilters kann das Wasser während der ersten Spülung getrübt sein, da überschüssige Aktivkohle aus dem Filter geschwemmt wird. Anschließend ist das Wasser wieder klar.

Wasserhärte einstellen

Dem Gerät ist ein Teststreifen zum Feststellen der Wasserhärte beigelegt.

- Mit dem Teststreifen die Wasserhärte des Leitungswassers feststellen.
- Gerät einschalten.
- Tasten   und  gleichzeitig länger als 2 Sekunden drücken.  blinkt schnell.
- Taste   drücken, um das Menü für die Einstellung der Wasserhärte anzuzeigen.  leuchtet.
- Die festgestellte Wasserhärte durch Drücken der Taste  einstellen. Die ausgewählte Wasserhärte wird durch die Bohnensymbole angezeigt .

Wasserhärte	°d	°e	°f
1: 	0-10	0-13	0-18
2: 	10-15	13-19	18-27
3: 	15-20	19-25	27-36
4:  blinken	>20	>25	>36

- Taste  drücken, um die Auswahl zu bestätigen.

Pflege und Reinigung

Warnung!

- Vor der Reinigung den Netzstecker ziehen.
- Das Gerät niemals in Wasser tauchen.
- Keinen Dampfreiniger benutzen.

Tägliche Reinigung

- Das Gerät von außen mit einem weichen, angefeuchteten Tuch und einem handelsüblichen Geschirrspülmittel abwischen.
- Tropfschale leeren.
- Tresterbehälter leeren.

Cappuccinatore reinigen

- Cappuccinatore abkühlen lassen.
- Cappuccinatore mit einem feuchten Tuch von außen abwischen.
- Cappuccinatore **13** vom Dampfrohr **12** abziehen.
- Milchschauch, die Milchschaum-/Heißwasserdüse (Bild **F, 6**) und das Luft-Ansaugrohr (Bild **F, 2**) vom Anschlussstück (Bild **F, 5**) ziehen.
- Alle Teile gründlich mit Wasser abspülen.

- Cappuccinatore in umgekehrter Reihe zusammensetzen.
- Cappuccinatore **13** auf das Dampfrohr **12** schieben.

Brüheinheit reinigen

Es wird empfohlen, die Brüheinheit wöchentlich zu reinigen.





- Gerät ausschalten und Netzstecker ziehen.
- Abdeckung **14** nach rechts abziehen.
- Roten Knopf am Griff der Brüheinheit (Bild **B, 1**) drücken und halten.
- Den Griff im Uhrzeigersinn bis zum Anschlag drehen.
- Brüheinheit am Griff aus dem Gerät herausziehen.
- Brüheinheit mit klarem Wasser von allen Seiten gründlich abspülen. Der Bereich in Bild **D** (Pfeil) muss frei von Kaffeeresten sein.
- Brüheinheit abtropfen.
- Kaffeereste aus dem Gerät entfernen.
- Brüheinheit in das Gerät einsetzen, den roten Knopf (Bild **B, 1**) drücken und halten und den Griff gegen den Uhrzeigersinn bis zum Anschlag drehen.
- Abdeckung einsetzen bis sie einrastet.

Integriertes Reinigungsprogramm

Das integrierte Reinigungsprogramm (Dauer etwa 15 Minuten) entfernt Rückstände und Kaffeeöl-Reste, die nicht von Hand beseitigt werden können. Während des gesamten Vorgangs blinkt das Symbol für Reinigen .

Das Reinigungsprogramm sollte alle 2 Monate oder nach 200 gebrühten Tassen durchgeführt werden, spätestens jedoch, wenn  blinkt.

Nur Reinigungstabs von Melitta® verwenden.

- Gerät ausschalten.
- Wasserbehälter mit Leitungswasser bis zur max.-Markierung füllen.
- Wasserbehälter einsetzen.
- Tasten   und  gleichzeitig länger als 2 Sekunden drücken.  blinkt,  leuchtet.
- Tropfschale und Tresterbehälter leeren.
- Tropfschale ohne Tresterbehälter einsetzen.
- Tresterbehälter unter den Auslauf 2 stellen.

Reinigungsphase 1 ():

Es werden zwei Spülgänge durchgeführt. Wenn  leuchtet, wie folgt vorgehen:

- Brüheinheit entnehmen und reinigen („Brüheinheit reinigen“, Seite 11).
- Reinigungstab in die Brüheinheit legen (Bild C).
- Brüheinheit einsetzen („Brüheinheit reinigen“, Seite 11).

Reinigungsphase 2 ():



Wenn  leuchtet, wie folgt vorgehen:

- Wasserbehälter mit Leitungswasser bis zur max.-Markierung füllen.
- Taste  drücken, um das Reinigungsprogramm fortzusetzen (Dauer etwa 5 Minuten).

Reinigungsphase 3 ():

Wenn  leuchtet, wie folgt vorgehen:

- Tropfschale und Tresterbehälter leeren.
- Tropfschale ohne Tresterbehälter einsetzen.
- Tresterbehälter unter den Auslauf 2 stellen.

Reinigungsphase 4 (  ), die mittlere Bohne blinkt):

- Das Reinigungsprogramm wird erneut fortgesetzt und dauert etwa 5 Minuten.

Wenn  leuchtet, wie folgt vorgehen:

- Tropfschale und Tresterbehälter leeren und normal in das Gerät einsetzen.

Das Reinigungsprogramm ist beendet.

Integriertes Entkalkungsprogramm

Warnung!







Gefahr von Hautreizungen durch Entkalker

Beachten Sie die Sicherheitshinweise und Mengenangaben auf der Verpackung des Entkalkers.

Das integrierte Entkalkungsprogramm (Dauer etwa 30 Minuten) entfernt Kalkrückstände im Inneren des Geräts. Während des gesamten Vorgangs blinkt das Symbol für Entkalken .

Das Entkalkungsprogramm sollte alle 3 Monate durchgeführt werden, spätestens jedoch, wenn  aufleuchtet („Wasserhärte einstellen“, Seite 10).

Nur Melitta® ANTI CALC verwenden.

- Gerät ausschalten.
- Gegebenenfalls Wasserfilter entfernen („Wasserhärte und -filter“, Seite 10).
- Tasten  und  gleichzeitig für ca. 3 Sekunden drücken.  blinkt,  leuchtet.
- Tropfschale leeren und wieder einsetzen.
- Tresterbehälter unter den Cappuccinatoren stellen.
- Drehregler (Bild F, 3) in die Position „Heißwasser“ drehen ( zeigt nach oben).  leuchtet.
- Wasserbehälter vollständig leeren.

- Entkalkungsmittel entsprechend der Hinweise auf der Verpackung in den Wasserbehälter geben.
- Wasserbehälter einsetzen.
- Taste drücken, um das Entkalkungsprogramm zu starten (Dauer etwa 15 Minuten).

Wenn leuchtet, wie folgt vorgehen:

- Sicherstellen, dass sich der Tresterbehälter unter dem Cappuccinatore befindet.
- Ventilschalter **11** im Uhrzeigersinn bis zum Anschlag drehen. blinkt. Wasser fließt in Intervallen in den Tresterbehälter (Dauer etwa 10 Minuten). Anschließend leuchtet .
- Tropfschale und Tresterbehälter leeren.
- Tropfschale wieder einsetzen und Tresterbehälter wieder unter den Cappuccinatore stellen.
- Wasserbehälter gründlich mit klarem Wasser spülen.
- Wasserbehälter mit Leitungswasser bis zur max.-Markierung füllen.
- Wasserbehälter einsetzen.
- Taste drücken, um das Entkalkungsprogramm fortzusetzen. blinkt. Wasser fließt in den Tresterbehälter.

Wenn leuchtet, wie folgt vorgehen:

- Ventilschalter **11** gegen den Uhrzeigersinn bis zum Anschlag drehen. Wasser fließt im Geräteinneren in die Tropfschale.
- Wenn leuchtet, Tropfschale und Tresterbehälter leeren und wieder einsetzen. Wenn leuchtet, ist das Entkalkungsprogramm beendet.
- Gegebenenfalls Wasserfilter einsetzen („Wasserhärte und -filter“, Seite 10).

Weitere Einstellungen

Energie-Spar-Modus

Das Gerät schaltet nach der letzten Aktion automatisch (je nach Einstellung) in den Energie-Spar-Modus. Werkseitig ist das Gerät auf 5 Minuten eingestellt.









- Gerät einschalten.
- Tasten und gleichzeitig drücken, bis blinkt.
- Taste zweimal drücken. leuchtet.
- Taste drücken, bis eine der vier Zeiten eingestellt ist. Die Zeit wird durch Bohnen im Display **9** angezeigt.

Anzeige	Zeit
	5 Minuten (Werkseinstellung)
	15 Minuten
	30 Minuten
blinken	aus

- Taste drücken, um die Einstellung zu bestätigen.

Auto-OFF-Funktion

Das Gerät schaltet sich nach der letzten Aktion automatisch (je nach Einstellung) aus. Werkseitig ist das Gerät auf 30 Minuten  eingestellt.











- Gerät einschalten.
- Tasten   und  gleichzeitig drücken, bis  blinkt.
- Taste   dreimal drücken.  leuchtet.
- Taste  drücken, bis eine der vier Ausschaltzeiten eingestellt ist. Die Zeit wird durch Bohnen im Display **9** angezeigt.

Anzeige	Zeit
	30 Minuten (Werkseinstellung)
	2 Stunden
	4 Stunden
 blinken	8 Stunden

- Taste  drücken, um die Einstellung zu bestätigen.

Brühtemperatur

Werkseitig ist die Brühtemperatur auf Stufe 2 (mittel ) eingestellt.

- Gerät einschalten.
- Tasten   und  gleichzeitig drücken, bis  blinkt.
- Taste   viermal drücken.  leuchtet.
- Taste  drücken, bis eine der drei Brühtemperaturen eingestellt ist. Die Temperatur wird durch Bohnen im Display **9** angezeigt (von  = niedrig bis  = hoch.).
- Taste  drücken, um die Einstellung zu bestätigen.

Mahlgrad einstellen

Der Mahlgrad wurde vor der Auslieferung eingestellt. Wir empfehlen daher, den Mahlgrad erst nach etwa 1000 Kaffeezubereitungen (etwa 1 Jahr) zu justieren.

Den Mahlgrad unmittelbar nach Start eines Kaffeebezugs einstellen und nur, **während** die Mühle läuft.

- Abdeckung **13** nach rechts abziehen.
- Kaffeebezug starten.
- Hebel (Bild **E**) in eine gewünschte Position stellen (links = fein bis rechts = grob).
- Abdeckung einsetzen und nach links schwenken, bis sie einrastet.

Transport, Lagerung und Entsorgung







Ausdampfen

Warnung!

Verbrennungs- und Verbrühungsgefahr durch heißen Dampf und heißes Dampfrohr

- Berühren Sie niemals während oder unmittelbar nach der Nutzung das Dampfrohr.

Das Gerät sollte ausgedampft werden, wenn es eine längere Zeit nicht benutzt oder transportiert wird. Damit ist das Gerät vor Frostschäden geschützt.

- Gegebenenfalls Wasserfilter entfernen („Wasserhärte und -filter“, Seite 10) und in einem Glas mit Leitungswasser kühl aufbewahren.
- Gerät einschalten.
- Tasten   und  gleichzeitig für ca. 2 Sekunden drücken.  blinkt, dann leuchtet .
- Wasserbehälter **7** nach oben aus dem Gerät ziehen.  leuchtet.
- Gefäß unter den Cappuccinatore **13** stellen.
- Ventilschalter **11** im Uhrzeigersinn bis zum Anschlag drehen.  blinkt. Wasser läuft aus dem Dampfrohr in das Gefäß, Dampf entweicht.
- Wenn kein Dampf mehr entweicht: Ventilschalter **11** gegen den Uhrzeigersinn bis zum Anschlag drehen.
- Wasserbehälter in das Gerät einsetzen.













Transportieren

- Gerät ausdampfen.
- Tropfschale und Tresterbehälter leeren und reinigen.
- Wasserbehälter und Bohnenbehälter leeren. Tiefsitzende Bohnen ggf. aussaugen.
- Cappuccinatore **13** vom Dampfrohr **12** ziehen.
- „Brüheinheit reinigen“, Seite 11.
- Gerät möglichst in der Originalverpackung inklusive Hartschaumstoff transportieren.

Entsorgen

Dieses Gerät ist entsprechend der europäischen Richtlinie 2002/96/EG über Elektro- und Elektronik-Altgeräte (waste electrical and electronic equipment WEEE) gekennzeichnet. Die Richtlinie gibt den Rahmen für eine EU-weit gültige Rücknahme und Verwertung der Altgeräte vor. Über aktuelle Entsorgungswege bitte beim Fachhändler informieren.



Störungen beheben		
Störung	Ursache	Maßnahme
Kaffee läuft nur tropfenweise.	Mahlgrad zu fein.	Mahlgrad gröber einstellen. Brüheinheit reinigen. Evtl. Entkalkungs- oder Reinigungsprogramm durchführen.
Kaffee läuft nicht.	Wasserbehälter nicht gefüllt oder nicht richtig eingesetzt.	Wasserbehälter füllen und auf richtigen Sitz achten.
	Brüheinheit verstopft.	Brüheinheit reinigen.
Mahlwerk mahlt nicht.	Bohnen fallen nicht ins Mahlwerk.	Leicht an den Bohnenbehälter klopfen.
	Fremdkörper im Mahlwerk	Hotline kontaktieren.
lautes Geräusch des Mahlwerks	Fremdkörper im Mahlwerk	Hotline kontaktieren.
Bohnen symbole  blinken, obwohl Bohnenbehälter gefüllt.	nicht ausreichend gemahlene Bohnen in der Brühkammer	Taste   oder Taste  drücken.
Symbol  leuchtet ohne Grund.	Luft befindet sich in den Leitungen im Inneren des Geräts.	Ventilschalter 11 im Uhrzeigersinn bis zum Anschlag drehen, bis Wasser aus Gerät läuft. Eventuell Brüheinheit reinigen.
Der Reinigungs- bzw. Entkalkungsprozess wurde unterbrochen.	Stromzufuhr wurde unterbrochen, z. B. durch einen Stromausfall.	Das Gerät führt selbstständig ein Spülprogramm durch. Hierfür den Anweisungen des Geräts folgen.
Zu wenig Milchschaum beim Aufschäumen.	Drehregler des Cappuccinatorees ist in falscher Position.	Richtige Position einstellen.
	Cappuccinatore ist verschmutzt.	Cappuccinatore zerlegen und reinigen.
Brüheinheit lässt sich nach Entnahme nicht mehr einsetzen.	Brüheinheit ist nicht korrekt verriegelt.	Prüfen, ob der Griff für die Verriegelung der Brüheinheit korrekt eingerastet ist.
	Antrieb ist nicht in der richtigen Position.	Gerät aus- und wieder einschalten. Dann Tasten   und  gleichzeitig länger als 2 Sekunden drücken. Der Antrieb fährt in Position. Anschließend die Brüheinheit wieder einsetzen und die korrekte Verriegelung prüfen.
Symbol für Reinigen  und Bereitschaftssymbol  blinken abwechselnd.	Brüheinheit fehlt oder ist nicht richtig eingesetzt.	Brüheinheit richtig einsetzen.
	Brühkammer ist überfüllt.	Gerät an der Ein-/Aus-Taste  aus- und wieder einschalten (ggf. wiederholen), bis der Bereitschaftsmodus angezeigt wird.
durchlaufendes Blinken aller Bedientasten	Systemfehler	Gerät an der Ein-/Aus-Taste  aus- und einschalten, bei Misserfolg Gerät an den Service senden.



Safety instructions

Please carefully read and comply with the operating instructions.

The appliance is intended for home use only and not for commercial purposes.

Any other use is regarded as improper and may lead to personal injury and material damage. Melitta® accepts no liability for damage which arises due to improper use of the appliance.



The appliance conforms to the following European directives:

- 2006 / 95 / EC (low voltage),
- 2004 / 108 / EC (electromagnetic compatibility),
- 2011 / 65 / EU (RoHS),
- 2009 / 125 / EC (eco-design / ErP).

The appliance has been built using the latest technology. Residual dangers nevertheless exist.

You must observe the safety instructions to avoid dangers. Melitta® accepts no liability for damage caused by failure to observe the safety instructions.

Warning!

Danger due to electrical current

If the appliance or the power cable is damaged, the risk of a fatal electric shock is run.

Observe the following safety instructions to avoid dangers due to electrical current:

- Do not use a damaged power cable.
- A damaged power cable may only be replaced by the manufacturer, its customer service or a similarly qualified person.
- Do not open any covers firmly screwed onto the appliance housing.
- Only use the appliance when it is in a technically flawless condition.
- A defective appliance may only be repaired by an authorised workshop. Do not repair the appliance yourself.
- Do not undertake any changes to the appliance, its components or its accessories.
- Do not immerse the appliance in water.

EN

 **Warning!****Risk of burning and scalding**

Escaping fluids and steam may be very hot. Parts of the appliance also become very hot.

Observe the following safety instructions to avoid scalds and burns:

- Prevent skin from coming into contact with escaping fluids and steam.
- Do not touch any nozzles on the outlet during operation.

 **Warning!****General safety**

Observe the following safety instructions to avoid personal injury and material damage:

- Do not reach into the interior of the appliance during operation.
- The appliance and its power cable must be kept out of the reach of children under 8 years of age.
- This appliance may be used by children over 8 years of age and by persons with reduced physical, sensory or mental capabilities or a lack of experience and knowledge if they are supervised or have been instructed in using the appliance safely and understand the resulting risks.
- Children must not play with the appliance. Cleaning and

maintenance must not be undertaken by children younger than 8 years of age. Children over 8 years of age must be supervised during cleaning and maintenance.

- Disconnect the appliance from the power supply when it is left unsupervised for a long time.

At a glance

Figure A













1	Drip tray with cup plate and coffee grounds container as well as display for full drip tray
2	Height-adjustable outlet
3	ON/OFF button 
4	Coffee quantity regulator
5	Button for coffee dispensing 
6	Button for coffee strength 
7	Water reservoir
8	Bean container
9	Button for steam dispensing 
10	Display
11	Valve for milk froth and hot water dispensing
12	steam pipe
13	Cappuccinatore
14	Right cover (removable, covering the grinding fineness adjustment element, brewing unit and identification label)

Figure F

1	Air intake valve
2	Air intake pipe
3	Control dial
4	Connection for milk hose
5	Connecting piece
6	Milk froth / hot water nozzle

Display

	Illuminated	The appliance is ready for operation.
	Flashing	Appliance is heating up or coffee is being dispensed.
	Illuminated	Change the Melitta® Claris® water filter
	Flashing	Filter change in process
	Illuminated	Fill the water reservoir.
	Flashing	Insert the water reservoir
	Illuminated	Empty drip tray and coffee grounds container
	Flashing	Insert the drip tray and coffee grounds container
	Illuminated	1 bean: mild 2 beans: normal 3 beans: strong
	Flashing	Fill bean container; flashing stops after dispensing the next coffee.
	Illuminated	Clean the appliance
	Flashing	Integrated cleaning programme is running
	Illuminated	Descale the appliance
	Flashing	Integrated descaling programme is running
	Illuminated	Froth standby
	Flashing	Milk froth or hot water dispensing in process.

NE





Before using for the first time

General information

- Only use pure water without carbonation.
- Use the supplied test strip to determine the hardness of the water used and set the water hardness („Water hardness and filter“, page 22).

Information for using for the first time

The appliance must be vented before it is used for the first time. To do so, the appliance may only be switched on without a Melitta® Claris® water filter and with a completely filled water reservoir.

- Push the Cappuccinatore **13** onto the steam pipe up to the stop **12**.
- Place a vessel under the Cappuccinatore **13**.
- Press the  button to switch on the appliance.  illuminates on the display.
- Turn the valve switch **11** clockwise until the stop.  illuminates on the display. Water will flow into the vessel.
- When  is illuminated on the display, turn the valve switch **11** counterclockwise until the stop.
- The appliance is ready for operation.
- After using the appliance for the first time, insert the Melitta® Claris® water filter if required (see page 22).

Starting up the appliance

Starting up

Warning!

Danger of fire and electric shock due to incorrect supply voltage, incorrect or damaged connections and power cable.

- Ensure that the supply voltage corresponds to the supply voltage specified on the identification label of the appliance. The identification label is located on the right side of the appliance behind the cover (Image **A**, **14**).
- Make sure that the power socket meets the applicable standards for electrical safety. If in doubt, contact a qualified electrician.
- Never use damaged power cables (damaged insulation, bare wires).



- Place the appliance on a stable, dry and level surface with sufficient clearance (at least 10 cm) to the sides.
- Push the Cappuccinatore **13** onto the steam pipe up to the stop **12**.
- Plug the power cable into a suitable power socket.
- Remove the lid from the bean container **8**.
- Fill the bean container with suitable coffee beans.
- Put the lid back on.
- Lift up the lid of the water reservoir **7** and pull the water reservoir up and out of the appliance.
- Fill the water reservoir with fresh tap water only up to the max. mark.
- Insert the water reservoir into the appliance.
- Place a vessel under outlet **2**.

- Press the ON/OFF button  to switch the appliance on or off. If necessary, the appliance performs an automatic rinse.

Preparation



- Fill the water reservoir with fresh water every day. The water reservoir must always be filled with enough water for the operation of the appliance.
- Fill the bean container preferably with espresso beans or bean mixtures for fully automatic coffee machines. Do not use any glazed, caramelised or otherwise sugar-coated coffee beans.

Setting the dispensed quantity and strength

- Turn the coffee quantity regulator **4** to infinitely adjust the dispensed quantity. Regulator all the way to the left = 30 ml per cup
Regulator all the way to the right = 220 ml per cup
- Press the  button until the desired strength is adjusted. The strength is shown by the beans on the display **10** (from  = mild to  = strong).

Dispensing coffee or espresso

One or two cups can be dispensed simultaneously.

- Switch on the appliance.
- Place one or two cups under the outlet.
- *Preparing one cup:* Press the  button *once*
- *Preparing two cups:* Press the  button *twice*.
- Press the button again to cancel the coffee dispensing.

Preparing milk froth and heating milk and water

Warning!

There is a risk of burn injuries and scalding due hot steam and the hot steam pipe.





- Never reach into the escaping steam.
- Avoid direct skin contact with hot water and the hot steam pipe.
- Never touch the steam pipe during use or immediately after use.

The Cappuccinatore is used to prepare milk froth, to heat milk or to dispense hot water.





It can froth the milk directly from the milk carton or a vessel into the cup.

Preparing milk froth

If possible, use cold milk with a high protein content.

- Switch on the appliance.
- Submerge the Cappuccinatore hose **13** directly into the milk.
- Press the  button.  flashes while the appliance is heating up. After the heat-up phase,  is illuminated.
- Turn the control dial (Image **F, 3**) to the "Milk froth" position ( is pointing up).
- Turn the valve switch **11** clockwise until the stop.  is flashing. The milk froth is being prepared.
- Turn the valve switch **11** counterclockwise until the stop. The preparation is finished.
- Rinse the Cappuccinatore after each use.



Heating milk

- Switch on the appliance.
- Submerge the Cappuccinatore hose **13** directly into the milk.
- Press the  button.  flashes while the appliance is heating up. After the heat-up phase,  is illuminated.
- Turn the control dial (Image **F, 3**) to the "Warm milk" position ( is pointing up).
- Turn the valve switch **11** clockwise until the stop.  is flashing. The milk is being heated.
- Turn the valve switch **11** counterclockwise until the stop. The heating is completed.
- Rinse the Cappuccinatore after each use.

Rinsing the Cappuccinatore



The Cappuccinatore should be cleaned at regular intervals („Cleaning the Cappuccinatore“, page 24).

It is recommended to rinse the Cappuccinatore on a weekly basis with the milk cleaner system from Melitta®. Use the milk cleaning solution instead of clear water.

- Switch on the appliance.
- Fill a vessel halfway with clear water.
- Hold a vessel under the Cappuccinatore. The hose of the Cappuccinatore must be submerged in the water.
- Turn the control dial (Image **F, 3**) to the "Milk froth" position ( is pointing up).
- Turn the valve switch **11** clockwise until the stop. Close the valve switch when a mixture of clean water and steam comes out.
- Wait for 30 seconds or press the  button to change to the normal operating mode.

Dispensing hot water

A maximum of 150 ml of hot water can be dispensed in each process. To dispense a larger amount of hot water, repeat the process.

- Switch on the appliance.
- Turn the control dial (Image **F, 3**) to the "Hot water" position ( is pointing up).
- Hold a vessel under the Cappuccinatore.
- Turn the valve switch **11** clockwise until the stop.  is flashing. Hot water will flow into the vessel.
- Turn the valve switch **11** counterclockwise until the stop.

Water hardness and filter

It is important to properly set the water hardness so that the appliance displays the need to be descaled in due time. From the factory, it is set at water hardness 4.

After inserting a Melitta® Claris® water filter, it is automatically set at hardness level 1.

Melitta® Claris® water filter

The Melitta® Claris® water filter removes lime and other harmful substances from the water. The water filter should be changed every 2 months, however, at the latest when  appears on the display. The water filter is available in specialised shops.

Inserting the water filter

 flashes during the entire changing process.

- Put the water filter in a glass with tap water for several minutes before inserting it in the appliance.
- Switch off the appliance.

- Press and hold the and buttons for approx. 3 seconds, then release. appears on the display.
- Empty the drip tray and insert without the coffee grounds container. illuminates.
- Pull the water reservoir **7** up and out of the appliance.
- Empty the water reservoir.
- Screw the water filter onto the thread at the bottom of the water reservoir.
- Fill the water reservoir with fresh tap water up to the max. mark.
- Insert the water reservoir into the appliance. illuminates.
- Place the coffee grounds container under the Cappuccinatore **13**.
- Turn the valve switch **11** clockwise until the stop. flashes on the display. Water will flow into the vessel.
- When is illuminated on the display, turn the valve switch **11** counterclockwise until the stop.
- The appliance is ready for operation. and illuminate. The water hardness is automatically set to hardness level 1.
- Empty and insert the coffee grounds container.

After inserting the water filter, the water can be cloudy during the first rinse because excess activated carbon is washed out of the filter. The water will then be clear clear again.

Setting the water hardness

- The appliance includes a test strip to determine the water hardness.
- Determine the hardness of the tap water using the test strip.
 - Switch on the appliance.
 - Press the and buttons simultaneously for longer than 2 seconds. flashes rapidly.
 - Press the button to show the menu for setting the water hardness. illuminates.
 - Set the determined water hardness by pressing the button. The selected water hardness is shown by the bean symbols .

Water hardness	°d	°e	°f
1:	0-10	0-13	0-18
2:	10-15	13-19	18-27
3:	15-20	19-25	27-36
4: flashing	>20	>25	>36

- Press to confirm the selection.

Cleaning and maintenance

Warning!

- Pull the power supply plug before cleaning.
- Never immerse the appliance in water.
- Do not use a steam cleaner.

Daily cleaning

- Wipe the outside of the appliance with a soft damp cloth and normal dishwashing liquid.
- Empty the drip tray.
- Empty the coffee grounds container.

Cleaning the Cappuccinatore

- Let the Cappuccinatore cool down.
- Wipe the Cappuccinatore on the outside with a damp cloth.
- Pull the Cappuccinatore **13** off of the steam pipe **12**.
- Remove the milk hose, the milk froth / hot water nozzle (Image **F, 6**) and the air intake pipe (Image **F, 2**) from the connecting piece (Image **F, 5**).
- Rinse all of the parts thoroughly with water.
- Reassemble the Cappuccinatore in the reverse order
- Push the Cappuccinatore **13** onto the steam pipe **12**.

Cleaning the brewing unit

It is recommended to clean the brewing unit once a week.

- Switch off the appliance and pull the power supply plug.
- Pull off the cover **14** to the right.
- Press and hold the red button on the handle of the brewing unit (Image **B, 1**).

- Turn the handle clockwise until the stop.
- Pull the brewing unit out of the appliance by the handle.
- Rinse the brewing unit thoroughly on all sides with clear water. The area shown in Image **D** (arrow) must be free of coffee residues.
- Let the brewing unit drip dry.
- Remove coffee residues from the appliance.
- Insert the brewing unit back into the appliance, press and hold the red button (Image **B, 1**) and turn the handle counterclockwise until the stop.
- Insert the cover until it clicks in.





Integrated cleaning programme

The integrated cleaning programme (takes about 15 minutes) removes residues and coffee oil residues that cannot be removed by hand. The cleaning symbol  flashes during the entire process.

The cleaning programme should be performed every 2 months or after 200 brewed cups, however, at the latest when  is flashing.

Only use Melitta® cleaning tabs.

Switch off the appliance.

- Fill the water reservoir with tap water up to the max. mark.
- Insert the water reservoir.
- Press the  and  buttons simultaneously for longer than 2 seconds.  flashes,  illuminates.
- Empty the drip tray and coffee grounds container.
- Insert the drip tray without the coffee grounds container
- Place the coffee grounds container under outlet **2**.

Cleaning phase 1 ():

Two rinsing processes will be executed.
When  illuminates, proceed as follows:

- Remove and clean the brewing unit („Cleaning the brewing unit“, page 24).
- Put a cleaning tab in the brewing unit (Image C).
- Insert the brewing unit („Cleaning the brewing unit“, page 24).

Cleaning phase 2 ():

When  illuminates, proceed as follows:

- Fill the water reservoir with tap water up to the max. mark.
- Press the  button to continue with the cleaning programme (takes about 5 minutes).

Cleaning phase 3 ():

When  illuminates, proceed as follows:

- Empty the drip tray and coffee grounds container.
- Insert the drip tray without the coffee grounds container
- Place the coffee grounds container under outlet 2.

Cleaning phase 4 (, the middle bean is flashing):

- The cleaning programme will be continued again and takes about 5 minutes.

When  illuminates, proceed as follows:

- Empty the drip tray and coffee grounds container and insert them in the appliance as usual.

The cleaning programme is finished.

Integrated descaling programme

Warning!







The descaling agent can cause skin irritations

Comply with the safety instructions and the dosing information specified on the descaling agent packaging.

The integrated descaling programme (takes about 30 minutes) removes lime residues inside the appliance. The symbol for descaling  flashes during the entire process.





The descaling programme should be performed every 3 months, however, at the latest when  illuminates („Setting the water hardness“, page 23).

Only use Melitta® ANTI CALC.



- Switch off the appliance.
- Remove the water filter if necessary („Water hardness and filter“, page 22).
- Press the  and  buttons simultaneously for ca. 3 seconds.  flashes,  illuminates.
- Empty and reinsert the drip tray.
- Place the coffee grounds container under the Cappuccinatore.
- Turn the control dial (Image F, 3) to the "Hot water" position ( is pointing up).  illuminates.
- Completely empty the water reservoir.
- Add the descaling agent to the water reservoir according to the instructions on the packaging.
- Insert the water reservoir.
- Press the  button to start the descaling programme (takes about 15 minutes).

When  illuminates, proceed as follows:

- Ensure that the coffee grounds container is placed under the Cappuccinatore.

- Turn the valve switch **11** clockwise until the stop.  is flashing. Water will flow intermittently into the coffee grounds container (takes about 10 minutes).  is then illuminated.
- Empty the drip tray and coffee grounds container.
- Reinsert the drip tray and put the coffee grounds container back under the Cappuccinatore.
- Rinse the water reservoir thoroughly with clear water.
- Fill the water reservoir with tap water up to the max. mark.
- Insert the water reservoir.
- Press the  button to continue with the descaling programme.  is flashing. Water flows into the coffee grounds container.









When  illuminates, proceed as follows:





- Turn the valve switch **11** counterclockwise until the stop. Water flows inside the appliance into the drip tray.
- When  is illuminated, empty the drip tray and the coffee grounds container and reinsert them. When  is illuminated, the descaling programme is finished.
- Insert the water filter if necessary („Water hardness and filter“, page 22).

Other settings

Energy-saving mode

After the last action, the appliance switches automatically (depending on the settings) to the energy-saving mode. The appliance is set to 5 minutes  in the factory.

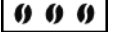







- Switch on the appliance.
- Press the   and  buttons simultaneously until  flashes.
- Press the   button twice.  illuminates.
- Press the  button until one of the four times is set. The time is displayed by the beans on display **9**.





Display	Time
	5 minutes (factory setting)
	15 minutes
	30 minutes
 flashing	Off

- Press the  button to confirm the setting.

Auto-OFF function

The appliance switches off automatically after the last action (depending on the setting). From the factory, the appliance is set at 30 minutes .











- Switch on the appliance.
- Press the   and  buttons simultaneously until  flashes.
- Press the   button three times.  illuminates.
- Press the  button until one of the four switch-off times is set. The time is displayed by the beans on display **9**.

Display	Time
	30 minutes (factory setting)
	2 hours
	4 hours
 flashing	8 hours

- Press the  button to confirm the setting.

Brewing temperature

The brewing temperature is factory-set at level 2 (medium .

- Switch on the appliance.
- Press the   and  buttons simultaneously until  flashes.
- Press the   button four times.  illuminates.
- Press the  button, until one of the three brewing temperatures is set. The temperature is shown by the beans on display **9** (from  = low to  = high.).
- Press the  button to confirm the setting.

Adjusting the grinding fineness

The grinding fineness was set before the appliance was delivered. We therefore recommend to only adjust the grinding fineness after about 1000 coffee preparations (about 1 year).

The grinding fineness should only be adjusted immediately after starting coffee dispensing and only **while** the mill is running.

- Pull off the cover **13** to the right.
- Start dispensing coffee
- Put the lever (Image **E**) in a desired position (left = fine to right = coarse).
- Insert the cover and swivel to the left until it clicks in.

E

Transport, Storage and Disposal







Venting

Warning!

There is a risk of burn injuries and scalding due hot steam and the hot steam pipe.

- Never touch the steam pipe during use or immediately after use.

The appliance should be vented when it has not been used for a while or has been transported. The appliance is then protected from frost damage.

- Remove the water filter if necessary („Water hardness and filter“, page 22) and keep it cool in a glass filled with tap water.
- Switch on the appliance.
- Press the  and  buttons simultaneously for approx. 2 seconds.  flashes, and then  illuminates.
- Pull the water reservoir **7** up and out of the appliance.  illuminates.
- Place a vessel under the Cappuccinatore **13**.
- Turn the valve switch **11** clockwise until the stop.  is flashing. Water flows out of the steam pipe and into the vessel; steam will also escape.
- When there is no more steam escaping: Turn the valve switch **11** counterclockwise until the stop.
- Insert the water reservoir into the appliance.











Transport

- Vent the appliance.
- Empty and clean the drip tray and coffee grounds container.
- Empty the water reservoir and the bean container. If necessary, vacuum out beans that are stuck at the bottom.
- Pull the Cappuccinatore **13** off of the steam pipe **12**.
- „Cleaning the brewing unit“, page 24.
- If possible, transport the appliance in the original packaging including the hard foam elements.

Disposal

This appliance is labelled according to the European Directive 2002/96/EC on waste electrical and electronic equipment (WEEE). The Directive prescribes the framework for a EU-wide applicable return and recycling of waste appliances. Please contact a specialised dealer for current disposal procedures.



Troubleshooting		
Fault	Cause	Measure
Coffee only flows drop-by-drop.	Grinding fineness is too fine.	Adjust the grinding fineness more coarse. Clean the brewing unit. Perform a descaling or cleaning programme if necessary.
Coffee does not flow.	Water tank not filled or incorrectly inserted.	Fill the water tank and make sure it is inserted correctly.
	Brewing unit is obstructed.	Clean the brewing unit.
The grinder is not grinding.	The beans are not falling into the grinder.	Tap lightly on the bean container.
	Foreign objects in the grinder.	Call the hotline.
Loud grinder noise	Foreign objects in the grinder.	Call the hotline.
Bean symbols  are flashing although the bean container is full.	Insufficient quantity of ground beans in the brewing chamber	Press the  button or  button.
The  symbol is illuminated without a reason.	There is air in the lines inside the appliance.	Turn the valve switch 11 clockwise until the stop until water flows out of the appliance. Clean the brewing unit if necessary.
The cleaning or descaling process was interrupted.	The power supply was interrupted, e.g. due to a power outage.	The appliance performs a rinsing program autonomously. To do so, follow the instructions on the appliance.
Not enough milk froth is formed during the frothing process.	The control dial of the Cappuccinatore is in the wrong position.	Adjust to the proper position.
	The Cappuccinatore is dirty.	Take the Cappuccinatore apart and clean it.
The brewing unit can no longer be reinserted after removal.	The brewing unit is not properly locked.	Check whether the handle for locking the brewing unit is correctly engaged.
	The actuator is not in the proper position.	Switch the appliance off and then on again. Press the  and  buttons simultaneously for longer than 2 seconds. The actuator is put into position. Then reinsert the brewing unit and make sure it is correctly locked into place.
The symbols for cleaning  and stand-by  flash alternately.	The brewing unit is missing or not properly inserted.	Insert the brewing unit properly.
	The brewing chamber is overfilled.	Switch off the appliance and switch it on again using the ON/OFF button  (repeat if necessary) until standby mode is displayed.
Continuous flashing of all buttons	System error	Switch off the appliance and switch it on again via the ON/OFF button  ; if this does not solve the problem send the appliance to the service department.



Consignes de sécurité

Veillez lire le mode d'emploi attentivement et le respecter.

L'appareil est destiné à un usage domestique et non commercial.

Toute autre utilisation est considérée comme non réglementaire et peut provoquer des dommages corporels et matériels.

Melitta® ne répond pas des dommages consécutifs à une utilisation non réglementaire.



L'appareil satisfait aux directives européennes suivantes :

- 2006 / 95 / CE (basse tension),
- 2004 / 108 / CE (compatibilité électromagnétique),
- 2011 / 65 / EU (RoHS),
- 2009 / 125 / CE (Écodesign/ ErP).

L'appareil a été construit selon le niveau technologique le plus actuel. Il existe cependant des risques résiduels.

Respecter les consignes de sécurité pour éviter tout danger.

Melitta® n'est pas responsable en cas de non respect du mode d'emploi normal de l'appareil.

Avertissement !

Danger dû au courant électrique

Il y a danger de mort par choc électrique en cas d'endommagement de l'appareil ou du cordon d'alimentation.

Respecter les consignes de sécurité suivantes pour éviter tout danger dû au courant électrique :

- Ne pas utiliser de cordon d'alimentation endommagé.
- Un cordon d'alimentation endommagé ne doit être remplacé que par le fabricant, son service après vente ou une personne de même qualification.
- Ne pas ouvrir de caches fixés par des vis sur le corps de l'appareil.
- N'utiliser l'appareil que quand il est en parfait état technique.
- Un appareil défectueux ne doit être réparé que par un atelier agréé. Ne pas réparer l'appareil soi-même.
- Ne pas procéder soi-même à des modifications sur l'appareil, ses éléments et ses accessoires.
- Ne pas plonger l'appareil dans l'eau.

Avertissement !

Risque de brûlure et d'éclaboussures

Les liquides et les vapeurs qui s'échappent peuvent être brûlants. Des pièces de l'appareil deviennent aussi brûlantes.

Respecter les consignes de sécurité suivantes pour éviter toute éclaboussure et toute brûlure :

- Éviter que les liquides et les vapeurs qui s'échappent entrent en contact avec la peau.
- Ne pas toucher les buses sur le bec verseur (sortie) pendant le fonctionnement.

Avertissement !

Sécurité d'ordre général

Respecter les consignes de sécurité suivantes pour éviter tout dommage corporel et matériel :

- Ne pas passer les mains à l'intérieur de l'appareil pendant son fonctionnement.
- Tenir les enfants de moins de 8 ans à distance de l'appareil et de son cordon d'alimentation.
- Cet appareil peut être utilisé par des enfants de plus de 8 ans et des personnes aux capacités physiques, sensorielles ou mentales réduites ou ne possédant que peu d'expérience et de connaissances s'ils sont surveillés ou s'ils ont été formés

à l'utilisation sûre de l'appareil et s'ils comprennent les dangers en résultant.

- Les enfants ne doivent pas jouer avec l'appareil. Les enfants de moins de 8 ans ne doivent pas réaliser le nettoyage et la maintenance réservée aux utilisateurs. Les enfants de plus de 8 ans doivent être surveillés pendant le nettoyage et la maintenance.
- Débrancher l'appareil quand il reste non surveillé pendant un temps prolongé.

FR

En un coup d'oeil

Illustration A













1	Plateau récolte-goutte avec grille et compartiment de récupération du marc de café ainsi que l'affichage indiquant un plateau récolte-goutte plein
2	Bec d'écoulement réglable en hauteur
3	Touche Marche/Arrêt 
4	Bouton de réglage de la quantité de café
5	Touche pour la préparation d'une ou deux tasses de café 
6	Touche pour l'intensité du café 
7	Réservoir d'eau
8	Réservoir de café en grains
9	Touche pour vapeur 
10	Écran d'affichage
11	Molette buse vapeur
12	Tube vapeur
13	Cappuccinatore
14	Paroi latérale de droite (amovible, cache le réglage de la finesse de mouture, la chambre d'extraction et la plaque signalétique)

Illustration F

1	Robinet d'aspiration d'air
2	Tube d'aspiration d'air
3	Bouton de réglage
4	Raccord pour tuyau à lait
5	Embout
6	Buse de mousse à lait/eau chaude

Écran d'affichage

	s'allume	L'appareil est prêt à fonctionner
	clignote	L'appareil chauffe ou la préparation d'un café est en cours
	s'allume	Remplacer le filtre à eau Melitta® Claris®
	clignote	Le remplacement du filtre est en cours.
	s'allume	Remplir le réservoir d'eau
	clignote	Mettre le réservoir d'eau en place
	s'allume	Vider le plateau récolte-goutte et le compartiment de récupération du marc de café
	clignote	Mettre le plateau récolte-goutte et le compartiment de récupération du marc de café en place
	s'allume	1 Grain : doux 2 Grains : normal 3 Grains : corsé
	clignote	Remplir le réservoir de café en grains, le clignotement s'arrête après la préparation du prochain café
	s'allume	Nettoyer l'appareil
	clignote	Le programme de nettoyage automatique est en cours
	s'allume	Détartrer l'appareil
	clignote	Le programme de détartrage automatique est en cours
	s'allume	Préparation de la mousse
	clignote	Distribution de mousse de lait ou d'eau chaude en cours





Avant la première utilisation

Consignes générales

- Utiliser uniquement de l'eau pure sans gaz carbonique.
- Déterminer la dureté de l'eau utilisée avec les bandelettes de test jointes et régler la dureté de l'eau ("Dureté de l'eau et filtre à eau", page 36).

Remarque concernant la première mise en service

L'appareil doit être purgé lors de la première mise en service. L'appareil doit alors être allumé sans filtre à eau Melitta® Claris® et avec un réservoir d'eau entièrement rempli.

- Glisser le Cappuccinatore **13** jusqu'en butée sur le tube vapeur **12**.
- Placer un récipient sous le Cappuccinatore **13**.
- Appuyer sur la touche  pour mettre en marche l'appareil. Le  sur l'écran d'affichage s'allume.
- Tourner la molette buse vapeur **11** dans le sens des aiguilles d'une montre jusqu'en butée.  clignote sur l'écran d'affichage. De l'eau s'écoule dans le récipient.
- Lorsque  s'allume sur l'écran d'affichage, tourner la molette buse vapeur **11** dans le sens inverse des aiguilles d'une montre jusqu'en butée.
- L'appareil est prêt à fonctionner.
- Après une première utilisation, le filtre à eau Melitta® Claris® peut être mis en place (voir page 37).

Mise en service de l'appareil

Mise en service

Avertissement !

Risque d'incendie ou d'électrocution à cause d'une mauvaise tension, de raccords ou cordons d'alimentation inappropriés ou endommagés

- Veillez à ce que la tension corresponde à la tension indiquée sur la plaque signalétique de l'appareil. La plaque signalétique se trouve sur le côté droit de l'appareil, derrière la paroi latérale de droite (Illustration **A**, **14**).
 - Veillez à ce que la prise soit conforme aux normes en vigueur relatives à la sécurité électrique. En cas de doute, adressez-vous à un électricien spécialisé.
 - N'utilisez jamais de cordons d'alimentation endommagés (isolation endommagée, fils dénudés).
-
- Placer l'appareil sur une surface stable, sèche et plane avec suffisamment d'espace libre (au moins 10 cm) sur les côtés.
 - Glisser le Cappuccinatore **13** jusqu'en butée sur le tube vapeur **12**.
 - Enficher le cordon d'alimentation dans une prise appropriée.
 - Retirer le couvercle du réservoir de café en grains **8**.
 - Remplir le réservoir de café en grains de grains de café appropriés.
 - Replacer le couvercle.
 - Soulever le couvercle du réservoir d'eau **7** et retirer le réservoir d'eau vers le haut de l'appareil.



FR

- Remplir le réservoir d'eau avec de l'eau fraîche du robinet sans dépasser le repère Max.
- Remettre le réservoir d'eau en place dans l'appareil.
- Poser un récipient sous le bec d'écoulement **2**.
- Appuyer sur la touche Marche/ Arrêt  pour mettre l'appareil en marche ou à l'arrêt. L'appareil effectue éventuellement un nettoyage automatique.

Préparation





- Remplir le réservoir d'eau quotidiennement avec de l'eau fraîche. Le réservoir d'eau doit toujours contenir suffisamment d'eau pour le fonctionnement de l'appareil.
- Remplir le réservoir de café en grains, de préférence avec des mélanges de grains de café Espresso ou des grains pour machines automatisées. Ne pas utiliser des grains de café glacés, caramélisés ou traités avec des additifs contenant de sucre.

Régler la quantité et l'intensité de préparation

- Tourner le bouton de réglage de la quantité de café **4** pour régler la quantité de préparation.
Bouton de réglage tout à gauche = 30 ml par tasse
Bouton de réglage tout à droite = 220 ml par tasse
- Maintenir la touche  appuyée jusqu'à ce que l'intensité souhaitée soit réglée. L'intensité est représentée par des grains sur l'écran d'affichage **10** (de  = doux jusqu'à  = corsé).

Préparer du café ou de l'expresso

Une ou deux tasses peuvent être préparées en même temps.

- Mettre en marche l'appareil.
- Poser une ou deux tasses sous le bec d'écoulement.
- *Préparer une tasse* : appuyer *une fois* sur la touche  .
- *Préparer deux tasses* : Appuyer *deux fois* sur la touche  .
- Appuyer de nouveau sur la touche pour interrompre la préparation du café.

Préparer une mousse de lait ou chauffer du lait et de l'eau

Avertissement !

Risque de brûlure car la buse vapeur et la vapeur sont brûlantes.

- Ne jamais mettre les mains dans la vapeur.
- Éviter le contact direct de l'eau chaude et de la buse vapeur avec la peau.
- Ne jamais toucher le tube vapeur pendant ou juste après son fonctionnement.

Le Cappuccinatore permet de préparer de la mousse de lait, de chauffer du lait ou d'obtenir de l'eau chaude.

Vous pouvez émulsionner du lait dans la tasse directement à partir de la brique de lait ou depuis un récipient.

Préparation de la mousse de lait

Si possible, utiliser du lait froid avec une forte teneur en protéine.

- Mettre en marche l'appareil.
- Plonger le tuyau du Cappuccinatore **13** directement dans le lait.



- Appuyer sur la touche . ① clignote pendant la préchauffe de l'appareil. s'allume à la fin du préchauffage.
- Tourner le bouton de réglage (Illustration **F, 3**) en position "Mousse de lait" () est orienté vers le haut).
- Tourner la molette buse vapeur **11** dans le sens des aiguilles d'une montre jusqu'en butée. clignote. La mousse de lait est préparée.
- Tourner la molette buse vapeur **11** dans le sens inverse des aiguilles d'une montre jusqu'en butée. La préparation est terminée.
- Rincer le Cappuccinatore après chaque utilisation.

Chauffer le lait

- Mettre en marche l'appareil.
- Plonger le tuyau du Cappuccinatore **13** directement dans le lait.
- Appuyer sur la touche . ① clignote pendant la préchauffe de l'appareil. s'allume à la fin du préchauffage.
- Tourner le bouton de réglage (Illustration **F, 3**) en position "Lait chaud" () est orienté vers le haut).
- Tourner la molette buse vapeur **11** dans le sens des aiguilles d'une montre jusqu'en butée. clignote. Le lait est réchauffé.
- Tourner la molette buse vapeur **11** dans le sens inverse des aiguilles d'une montre jusqu'en butée. Le réchauffement est terminé.
- Rincer le Cappuccinatore après chaque utilisation.

Rincer le Cappuccinatore

Le Cappuccinatore devrait être nettoyé régulièrement ("Nettoyer le Cappuccinatore", page 37).

Il est recommandé de rincer le Cappuccinatore chaque semaine avec le système de nettoyage de lait de Melitta®. Utiliser alors la solution de nettoyage de lait à la place de l'eau claire.

- Mettre en marche l'appareil.
- Remplir un récipient jusqu'à la moitié d'eau claire.
- Placer le récipient sous le Cappuccinatore. Veiller à ce que le tuyau du Cappuccinatore soit plongé dans l'eau.
- Tourner le bouton de réglage (Illustration **F, 3**) en position "Mousse de lait" () est orienté vers le haut).
- Tourner la molette buse vapeur **11** dans le sens des aiguilles d'une montre jusqu'en butée. La refermer lorsque un mélange propre d'eau/de vapeur s'échappe.
- Patienter pendant 30 secondes ou appuyer sur la touche pour passer dans le mode de fonctionnement normal.

Obtenir de l'eau chaude

Il est possible d'obtenir au maximum 150 ml d'eau chaude par processus. Pour obtenir une quantité d'eau chaude plus importante, répéter le processus.

- Mettre en marche l'appareil.
- Tourner le bouton de réglage (Illustration **F, 3**) en position "Eau chaude" () est orienté vers le haut).
- Placer un récipient sous le Cappuccinatore.
- Tourner la molette buse vapeur **11** dans le sens des aiguilles d'une montre jusqu'en butée. clignote. De l'eau chaude s'écoule dans le récipient.
- Tourner la molette buse vapeur **11** dans le sens inverse des aiguilles d'une montre jusqu'en butée.



Dureté de l'eau et filtre à eau

Le réglage correct de la dureté de l'eau est important afin que l'appareil signale le détartrage à temps. En usine, la dureté d'eau est réglée par défaut sur 4.

Après la mise en place d'un filtre à eau Melitta® Claris®, le degré de dureté de l'eau est automatiquement réglé sur 1.





Filtre à eau Melitta® Claris®





Le filtre à eau Melitta® Claris® élimine le calcaire et d'autres polluants de l'eau.

Le filtre à eau doit être régulièrement remplacé (tous les 2 mois), ou, au plus tard lorsque  apparaît sur l'écran d'affichage. Le filtre à eau est disponible dans le commerce spécialisé.

Mise en place du filtre à eau

Pendant la durée du remplacement,  clignote.





- Mettre le filtre à eau dans un verre d'eau du robinet pendant quelques minutes avant la mise en place.
- Éteindre l'appareil.
- Appuyer en même temps sur les touches  et  pendant environ 3 secondes, puis les relâcher.  apparaît sur l'écran d'affichage.
- Vider le plateau récolte-goutte et le remettre en place sans le compartiment de récupération du marc de café.  s'allume.
- Retirer le réservoir d'eau 7 vers le haut de l'appareil.
- Vider le réservoir d'eau.
- Visser le filtre à eau dans le filetage au fond du réservoir d'eau.
- Remplir le réservoir d'eau avec de l'eau fraîche du robinet jusqu'au repère Max.
- Remettre le réservoir d'eau en place dans l'appareil.  s'allume.

- Placer le compartiment de récupération du marc de café sous le Cappuccinatore 13.
- Tourner la molette buse vapeur 11 dans le sens des aiguilles d'une montre jusqu'en butée.  clignote sur l'écran d'affichage. De l'eau s'écoule dans le récipient.
- Lorsque  s'allume sur l'écran d'affichage, tourner la molette buse vapeur 11 dans le sens inverse des aiguilles d'une montre jusqu'en butée.
- L'appareil est prêt à fonctionner.  et  s'allument. La dureté de l'eau est réglée sur le degré de dureté de l'eau 1.
- Vider le compartiment de récupération du marc de café et le remettre en place.

Après la mise en place du filtre à eau l'excédent de charbon actif est emporté en dehors du filtre lors de la première purge. Cela peut entraîner une légère coloration grise de l'eau de rinçage. Par la suite, l'eau redevient claire.

Régler la dureté de l'eau

Des bandelettes de test sont jointes à l'appareil afin de pouvoir déterminer la dureté de l'eau.

- Déterminer la dureté de l'eau du robinet avec les bandelettes de test en respectant les instructions sur l'emballage.
- Mettre en marche l'appareil.
- Appuyer en même temps sur les touches  et  pendant plus de 2 secondes.  clignote rapidement.
- Appuyer sur la touche  pour afficher le menu pour le réglage de la dureté de l'eau.  s'allume.



- Régler la dureté de l'eau en appuyant sur la touche . La dureté de l'eau sélectionnée est affichée par les symboles de grains

Dureté de l'eau	°d	°e	°f
1:	0-10	0-13	0-18
2:	10-15	13-19	18-27
3:	15-20	19-25	27-36
4: clignote	>20	>25	>36

- Appuyer sur la touche pour confirmer la sélection.

Entretien et nettoyage

Avertissement !

- Débrancher l'appareil de l'alimentation.
- Ne jamais plonger l'appareil dans l'eau.
- Ne pas utiliser de nettoyeur vapeur.

Nettoyage quotidien

- Essuyer l'extérieur de l'appareil avec un chiffon doux humide et un liquide vaisselle standard.
- Vider le plateau récolte-goutte.
- Vider le compartiment de récupération du marc de café.

Nettoyer le Cappuccinatore

- Laisser refroidir le Cappuccinatore.
- Essuyer l'extérieur du Cappuccinatore avec un chiffon humide,
- Retirer le Cappuccinatore **13** du tube vapeur **12**.
- Retirer le tuyau de lait, la buse de mousse de lait/eau chaude

(Illustration **F, 6**) et le tube d'aspiration d'air (Illustration **F, 2**) de l'embout (Illustration **F, 5**).

- Rincer toutes les pièces abondamment avec de l'eau claire,
- Assembler le Cappuccinatore dans l'ordre inverse
- Glisser le Cappuccinatore **13** sur le tube vapeur **12**.

Nettoyer la chambre d'extraction.

Il est recommandé de nettoyer la chambre d'extraction une fois par semaine.

- Éteindre l'appareil et le débrancher de l'alimentation.
- Retirer la paroi latérale de droite **14**.
- Appuyer sur le bouton rouge (Illustration **B, 1**) situé sur la poignée de la chambre d'extraction et le maintenir enfoncé.
- Tourner la poignée dans le sens des aiguilles d'une montre jusqu'en butée.
- Retirer la chambre d'extraction de l'appareil par la poignée.
- Rincer soigneusement la chambre d'extraction avec de l'eau claire. La zone sur l'illustration **D** (flèche) doit être exempte de tout résidu de café.
- Laisser s'égoutter la chambre d'extraction.
- Éliminer les restes de café de l'appareil.
- Mettre en place la chambre d'extraction dans l'appareil, appuyer sur le bouton rouge (Illustration **B, 1**) situé sur la poignée de la chambre d'extraction, le maintenir enfoncé et tourner la poignée dans le sens inverse des aiguilles d'une montre jusqu'en butée.
- Insérer les ergots de la paroi latérale à l'arrière de l'appareil et la faire basculer vers la gauche jusqu'à ce qu'elle s'enclenche.







Programme de nettoyage automatique

Le programme de nettoyage automatique (durée environ 15 minutes) élimine les résidus et les restes d'huile de café qui ne peuvent pas être enlevés à la main. Pendant le programme, le symbole Nettoyer clignote .

Le programme de nettoyage doit être régulièrement effectué (tous les 2 mois ou après 200 tasses préparées), ou, au plus tard, lorsque  clignote.

Utiliser exclusivement les pastilles de nettoyage de Melitta®.

- Éteindre l'appareil.
- Remplir le réservoir d'eau avec de l'eau du robinet jusqu'au repère Max.
- Mettre en place le réservoir d'eau.
- Appuyer en même temps sur les touches  et  pendant plus de 2 secondes.  clignote,  s'allume.
- Vider le plateau récolte-goutte et le compartiment de récupération du marc de café.
- Mettre en place le plateau récolte-gouttes sans le compartiment de récupération du marc de café.
- Placer le compartiment de récupération du marc de café sous le bec d'écoulement **2**.

Phase de nettoyage 1 ():

Deux processus de rinçage sont exécutés. Lorsque  s'allume, procéder comme suit :

- Retirer et nettoyer la chambre d'extraction ("Nettoyer la chambre d'extraction", page 37).
- Placer la pastille de nettoyage dans la chambre d'extraction (Illustration **C**).
- Mettre en place la chambre d'extraction ("Nettoyer la chambre d'extraction.", page 37).

Phase de nettoyage 2 ():

Lorsque  s'allume, procéder comme suit :

- Remplir le réservoir d'eau avec de l'eau du robinet jusqu'au repère Max.
- Appuyer sur la touche  pour continuer le programme de nettoyage (durée environ 5 minutes).

Phase de nettoyage 3 ():

Lorsque  s'allume, procéder comme suit :

- Vider le plateau récolte-goutte et le compartiment de récupération du marc de café.
- Mettre en place le plateau récolte-gouttes sans le compartiment de récupération du marc de café.
- Placer le compartiment de récupération du marc de café sous le bec d'écoulement **2**.

Phase de nettoyage 4 (, le grain du milieu, clignote) :

- Le programme de nettoyage automatique reprend. Cette opération dure environ 5 minutes.

Lorsque  s'allume, procéder comme suit :

- Vider le plateau récolte-gouttes et le compartiment de récupération du marc de café, puis les remettre en place.

Le programme de nettoyage est terminé.

Programme de détartrage automatique

Avertissement !

Risque d'irritation de la peau par le détartrant







Respectez les consignes de sécurité et les quantités indiquées sur l'emballage du détartrant.



Le programme de détartrage automatique (durée env. 30 minutes) élimine les résidus de calcaire de l'appareil. Pendant le programme, le symbole de détartrage clignote .



Le programme de détartrage doit être régulièrement effectué (tous les 3 mois), ou, au plus tard lorsque  s'allume ("Réglage la dureté de l'eau", page 36).



Utiliser exclusivement Melitta® ANTI-CALC.

- Éteindre l'appareil.
- S'il est présent, retirer le filtre à eau ("Dureté de l'eau et filtre à eau", page 36).
- Appuyer en même temps sur les touches  et  pendant environ 3 secondes.  clignote,  s'allume.
- Vider le plateau récolte-goutte et le remettre en place.
- Placer le compartiment de récupération du marc de café sous le Cappuccinatore.
- Tourner le bouton de réglage (Illustration F, 3) en position "Eau chaude" ( est orienté vers le haut).  s'allume.
- Vider complètement le réservoir d'eau.
- Mettre le produit de détartrage dans le réservoir d'eau, conformément aux consignes sur l'emballage.
- Mettre en place le réservoir d'eau.
- Appuyer sur la touche  pour démarrer le programme de détartrage (durée environ 15 minutes).



Lorsque  s'allume, procéder comme suit :

- S'assurer que le compartiment de récupération du marc de café se trouve sous le Cappuccinatore.
- Tourner la molette buse vapeur **11** dans le sens des aiguilles d'une montre

jusqu'en butée.  clignote. L'eau s'écoule en plusieurs intervalles dans le compartiment de récupération du marc de café (durée env. 10 minutes).  s'allume ensuite.

- Vider le plateau récolte-goutte et le compartiment de récupération du marc de café.
- Replacer le plateau récolte-goutte et remettre le compartiment de récupération du marc de café sous le Cappuccinatore.
- Rincer abondamment le réservoir d'eau à l'eau claire.
- Remplir le réservoir d'eau avec de l'eau du robinet jusqu'au repère Max.
- Remettre en place le réservoir d'eau.
- Appuyer sur la touche  pour continuer le programme de détartrage.  clignote. L'eau s'écoule dans le compartiment de récupération du marc de café.

Lorsque  s'allume, procéder comme suit :

- Tourner la molette buse vapeur **11** dans le sens inverse des aiguilles d'une montre jusqu'en butée. L'eau circule à l'intérieur de l'appareil jusque dans le plateau récolte-goutte.
- Lorsque  s'allume, vider le plateau récolte-goutte et le compartiment de récupération du marc de café et les remettre en place. Lorsque  s'allume, le programme de détartrage est terminé.
- Replacer le filtre à eau dans le réservoir d'eau ("Dureté de l'eau et filtre à eau", page 36).









Autres réglages





Mode économique d'énergie

Après la dernière action, l'appareil bascule automatiquement en mode économie



d'énergie au bout d'un certain temps (selon le réglage). L'appareil est réglé par défaut en usine sur une durée de 5 minutes .









- Mettre en marche l'appareil.
- Appuyer en même temps sur les touches   et , jusqu'à ce que  clignote.
- Appuyer deux fois sur la touche  .  s'allume.
- Appuyer sur la touche  jusqu'à ce qu'une des quatre durées possibles soit réglée. La durée est indiquée par des grains sur l'écran d'affichage **9**.

Affichage	Temps
	5 minutes (réglage par défaut)
	15 minutes
	30 minutes
 clignotent	Désactivé





- Appuyer sur la touche  pour confirmer le réglage.

Fonction arrêt automatique

Après la dernière action, l'appareil s'éteint automatiquement au bout d'un certain temps (selon le réglage). L'appareil est réglé par défaut en usine sur une durée de 30 minutes .

- Mettre en marche l'appareil.
- Appuyer en même temps sur les touches   et , jusqu'à ce que  clignote.
- Appuyer trois fois sur la touche  .  s'allume.
- Appuyer sur la touche  jusqu'à ce qu'une des quatre durées possibles soit











réglée. La durée est affichée par des grains sur l'écran d'affichage **9**.

Affichage	Temps
	30 minutes (réglage par défaut)
	2 heures
	4 heures
 clignotent	8 heures

- Appuyer sur la touche  pour confirmer le réglage.

Température de chauffe

La température de chauffe est réglée par défaut sur le niveau 2 (moyenne .

- Mettre en marche l'appareil.
- Appuyer en même temps sur les touches   et , jusqu'à ce que  clignote.
- Appuyer quatre fois sur la touche  .  s'allume.
- Appuyer sur la touche  jusqu'à ce qu'une des trois températures de chauffe soit réglée. La température est représentée par des grains sur l'écran d'affichage **9** (de  = basse jusqu'à  = haute).
- Appuyer sur la touche  pour confirmer le réglage.

Réglage de la finesse de la mouture

La finesse de la mouture a été réglée de façon optimale par défaut. Nous recommandons en conséquence d'ajuster la finesse de la mouture uniquement après environ 1 000 préparations de café (environ 1 an).



La finesse de la mouture peut être réglée uniquement **pendant** que le moulin fonctionne. Régler donc la finesse de la mouture immédiatement après le lancement d'une préparation de café.

- Retirer la paroi latérale de droite **13**.
- Démarrer la préparation d'un café
- Amener le levier (Illustration **E**) dans la position souhaitée (gauche = fin jusqu'à droite = gros).
- Insérer les ergots de la paroi latérale à l'arrière de l'appareil et la faire basculer vers la gauche jusqu'à ce qu'elle s'enclenche.

Transport, stockage et fin de vie du produit

Purger



Avertissement !

Risque de brûlure car la buse vapeur et la vapeur sont brûlantes.

- Ne jamais toucher le tube vapeur pendant ou juste après son fonctionnement.

L'appareil doit être purgé lorsqu'il ne va pas être utilisé pendant une période prolongée ou s'il doit être transporté. L'appareil est ainsi protégé contre le gel.

- S'il est présent, enlever le filtre à eau ("Duret de l'eau et filtre à eau", page 36) et le conserver au frais dans un verre d'eau du robinet.
- Mettre en marche l'appareil.
- Appuyer en même temps sur les touches et pendant environ 2 secondes. clignote, puis s'allume.
- Retirer le réservoir d'eau **7** vers le haut de l'appareil. s'allume.

- Placer un récipient sous le Cappuccinatore **13**.
- Tourner la molette buse vapeur **11** dans le sens des aiguilles d'une montre jusqu'en butée. clignote. L'eau s'écoule du tube vapeur dans le récipient et de la vapeur se dégage.
- Lorsque la vapeur cesse de s'échapper, tourner la molette buse vapeur **11** dans le sens inverse des aiguilles d'une montre jusqu'en butée.
- Remettre le réservoir d'eau en place dans l'appareil.

Transporter

- Purger l'appareil.
- Vider et nettoyer le plateau récolte-goutte et le compartiment de récupération du marc de café.
- Vider le réservoir d'eau et le réservoir de café en grains. Le cas échéant, aspirer les grains au fond.
- Retirer le Cappuccinatore **13** du tube vapeur **12**.
- "Nettoyer la chambre d'extraction.", page 37.
- Transporter l'appareil si possible dans son emballage d'origine, y compris y compris le polystyrène.









Fin de vie du produit

L'appareil dispose de marquages selon la directive Européenne 2002/96/CE relative aux déchets d'équipements électriques et électroniques (waste electrical and electronic equipment WEEE).

Cette directive fixe le cadre pour une reprise et une valorisation des déchets d'équipements, valable dans l'ensemble de l'UE. Veuillez consulter un revendeur spécialisé pour les filières de traitement actuelles.





Remédier aux problèmes		
Dysfonctionnement	Origine	Mesure
Le café coule au compte-goutte.	Mouture trop fine.	Régler sur une finesse de mouture plus grosse. Nettoyer la chambre d'extraction. Effectuer éventuellement un programme de détartrage ou de nettoyage.
Le café ne coule pas.	Le réservoir d'eau n'est pas rempli ou est mal positionné.	Remplir le réservoir d'eau et contrôler son positionnement.
	La chambre d'extraction est bouchée.	Nettoyer la chambre d'extraction.
Le moulin ne moule pas.	Les grains ne tombent pas dans le moulin.	Taper légèrement sur le réservoir de café en grains.
	Corps étranger dans le moulin.	Contactez le Service après-vente.
Bruit provenant du moulin	Corps étranger dans le moulin	Contactez le Service après-vente.
Les symboles de grains  clignotent, bien que le réservoir de café en grains est rempli.	Il n'y a pas suffisamment de grains moulus dans le compartiment de chauffe.	Appuyer sur la touche   ou  .
Le symbole  s'allume sans raison.	De l'air se trouve dans les conduits à l'intérieur de l'appareil.	Tourner la molette buse vapeur 11 dans le sens des aiguilles d'une montre jusqu'en butée, jusqu'à ce que de l'eau s'écoule de l'appareil. Nettoyer la chambre d'extraction, le cas échéant.
Le processus de nettoyage ou de détartrage a été interrompu.	L'alimentation électrique a été interrompue, par ex. par une coupure de courant.	L'appareil exécute automatiquement un programme de rinçage. Suivre pour cela les instructions données par l'appareil.
L'émulsion du lait produit trop peu de mousse.	Le bouton de réglage du Cappuccinatore est dans une position incorrecte.	Régler la bonne position.
	Le Cappuccinatore est encrassé.	Démonter et nettoyer le Cappuccinatore.
La chambre d'extraction ne peut plus être remise en place une fois retirée.	La chambre d'extraction n'est pas verrouillée correctement.	Vérifiez que la poignée de verrouillage de la chambre d'extraction soit enclenchée correctement.
	L'axe d'entraînement n'est pas dans la bonne position.	Éteindre puis rallumer l'appareil. Appuyer en même temps sur les touches   et  pendant plus de 2 secondes. L'axe d'entraînement se met en position. Réinsérer ensuite la chambre d'extraction en s'assurant qu'elle est correctement verrouillée.



Veiligheidsinstructies

Gebruiksaanwijzing a.u.b. aandachtig doorlezen en aanhouden.

Het apparaat is bedoeld voor huishoudelijk gebruik en niet voor commercieel gebruik.

Elke andere vorm van gebruik geldt als niet-reglementair en kan letsels en materiële schade veroorzaken.

Melitta® aanvaardt geen aansprakelijkheid voor schade die het gevolg zijn van niet-reglementair gebruik van het apparaat.



Het apparaat beantwoordt aan de volgende Europese Richtlijnen:

- 2006 / 95 / EG (laagspanning),
- 2004 / 108 / EG (elektromagnetische compatibiliteit),
- 2011 / 65 / EU (RoHS),
- 2009 / 125 / EG (Ecodesign/ ErP).

Het apparaat is gebouwd volgens de actuele stand van de technische ontwikkeling. Toch bestaan er enkele restrisico's.

Om risico's te vermijden, dient u de veiligheidsinstructies in acht te nemen.

Melitta® aanvaardt geen aansprakelijkheid voor schade door het niet in acht nemen van veiligheidsinstructies.

Waarschuwing!

Gevaar door elektrische stroom

Als het apparaat of het netsnoer beschadigd is, bestaat levensgevaar door een elektrische schok.

Neem de volgende veiligheidsinstructies in acht om gevaren door elektrische stroom te vermijden:

- Gebruik geen beschadigd netsnoer.
- Een beschadigd netsnoer mag alleen worden vervangen door de fabrikant, diens servicedienst of een persoon met gelijkwaardige kwalificaties.
- Open geen vastgeschroefde afdekepanelen op de behuizing van het apparaat.
- Gebruik het apparaat alleen als het zich in een onberispelijke technische toestand bevindt.
- Een defect apparaat mag alleen worden gerepareerd door een geautoriseerd bedrijf. Repareer het apparaat in geen geval zelf.
- Breng geen veranderingen aan het apparaat, de bestanddelen of de accessoires aan.
- Dompel het apparaat niet onder in water.

NL

Waarschuwing!

Gevaar voor brandwonden

Uitlopende vloeistoffen en stoom kunnen zeer heet zijn.

Sommige onderdelen van het apparaat worden ook zeer heet.

Neem de volgende veiligheidsinstructies in acht om brandwonden te vermijden:

- Vermijd huidcontact met de uitlopende vloeistoffen en stoom.
- Raak tijdens het gebruik de buisjes van de uitloop niet aan.

Waarschuwing!

Algemene veiligheid

Neem de volgende veiligheidsinstructies in acht om letsels en materiële schade te vermijden:

- Grijp tijdens het gebruik niet in het apparaat.
- Het apparaat en het netsnoer moeten uit de buurt van kinderen onder 8 jaar worden gehouden.
- Kinderen vanaf 8 jaar en personen met verminderde psychische, sensorische of mentale vaardigheden of een gebrek aan ervaring en kennis kunnen dit apparaat gebruiken. Dit kan uitsluitend als ze onder toezicht staan of geïnformeerd werden over het veilige gebruik van het apparaat en de resulterende gevaren begrijpen.
- Kinderen mogen niet met het apparaat spelen. Reiniging en onderhoud mogen niet worden uitgevoerd door kinderen onder de 8 jaar. Kinderen boven de 8 jaar moeten bij reiniging en onderhoud onder toezicht staan.
- Koppel het apparaat los van het stroomnet als het gedurende langere tijd niet onder toezicht staat.

In één oogopslag









Afbeelding A

1	Lekbakje met kopjesplateau en residubak alsmede vlotter voor vol lekbakje
2	In hoogte verstelbare uitloop
3	Aan-/uit-knop 
4	Instelknop voor de koffiehoeveelheid
5	Toets voor koffie zetten 
6	Toets voor koffiesterkte 
7	Watertank
8	Bonenreservoir
9	Toets voor stoombereiding 
10	Display
11	Ventiel voor melkschuim- en heetwaterbereiding
12	Stoombuis
13	Cappuccinatore
14	Rechter afdekpaneel (verwijderbaar, daarachter instelknop van de maalgraad, zetgroep en typeplaatje)

Afbeelding F

1	Luchtaanzuigventiel
2	Luchtaanzuigbuis
3	Draaiknop
4	Aansluiting voor melkschuim
5	Aansluitstuk
6	Melkschuim-/heetwatermondstuk

Display

	brandt	Apparaat is klaar voor gebruik
	knippert	Apparaat warmt op of er wordt koffie bereid
	brandt	Melitta® Claris®-waterfilter vervangen
	knippert	Filtervervanging is bezig
	brandt	Watertank vullen.
	knippert	Waterreservoir terug plaatsen
	brandt	Lekbakje en residubak legen
	knippert	Lekbakje en residubak terugplaatsen
	brandt	1 boon: mild 2 bonen: normaal 3 bonen sterk
	knippert	Bonenreservoir vullen, het knippen eindigt na de volgende koffiebereiding
	brandt	Apparaat reinigen
	knippert	Geïntegreerd reinigingsprogramma wordt uitgevoerd
	brandt	Apparaat ontkalken
	knippert	Geïntegreerd ontcalcingsprogramma loopt
	brandt	Stand-by voor opschuimen
	knippert	Melkschuim- of heetwaterbereiding wordt uitgevoerd





Vóór het eerste gebruik

Algemene opmerkingen

- Alleen schoon water zonder koolzuur gebruiken.
- Hardheid van het gebruikte water met het meegeleverde teststrookje vaststellen en waterhardheid instellen („Waterhardheid en filter“, pagina 49).

Aanwijzing voor het eerste keer in gebruik nemen

Bij de eerste keer in gebruik nemen moet het apparaat ontlucht worden. Het apparaat mag daarbij uitsluitend zonder Melitta® Claris® waterfilter en met volledig gevulde watertank worden ingeschakeld.

- Schuif de Cappuccinatore **13** tot aan de aanslag op de stoombuis **12**.
- Plaats een bakje onder de Cappuccinatore **13**.
- Druk op toets , om het apparaat in te schakelen.  brandt op het display.
- De ventielschakelaar **11** rechtsom tot de aanslag draaien.  knippert in het display. Water stroomt in het bakje.
- De ventielschakelaar **11** linksom tot de aanslag draaien. wanneer  in het display brandt.
- Het apparaat is klaar voor gebruik.
- Na de eerste keer in gebruik nemen eventueel het Melitta® Claris® waterfilter plaatsen (zie pagina 50).

Ingebruikname van het apparaat

Inbedrijfstelling

Waarschuwing!

Brandgevaar en gevaar voor elektrische schokken door verkeerde netspanning, onjuiste of beschadigde aansluitingen en netsnoeren

- Controleer of de netspanning overeenstemt met de spanning die op het typeplaatje van het apparaat wordt vermeld. Het typeplaatje bevindt zich aan de rechterzijde van het apparaat achter de afdekking (afbeelding **A, 14**).
- Controleer of het stopcontact aan de geldende normen voor elektrische veiligheid voldoet. Neem in geval van twijfel contact op met een elektricien.
- Gebruik nooit een beschadigd netsnoer (beschadigde isolatie, niet-geïsoleerde draden).





- Apparaat op een stabiele, droge en vlakke ondergrond plaatsen met voldoende vrije ruimte (minimaal 10 cm).
- Schuif de Cappuccinatore **13** tot aan de aanslag op de stoombuis **12**.
- Netsnoer in een geschikt stopcontact steken.
- Deksel van het bonenreservoir **8** verwijderen.
- Bonenreservoir met geschikte koffiebonen vullen.
- Deksel weer plaatsen.
- Deksel van de watertank **7** omhoog klappen en de watertank naar boven uit het apparaat trekken.

- Watertank met vers leidingwater tot maximaal de max. markering vullen.
- Watertank in het apparaat plaatsen.
- Bakje onder uitloop **2** plaatsen.
- Op de Aan-/uit-toets  drukken, om het apparaat in- of uit te schakelen. Het apparaat voert eventueel een automatische spoeling uit.

Bereiding





- Dagelijks vers water in de watertank doen. Er moet altijd voldoende water aanwezig zijn in de watertank voor de werking van het apparaat.
- Bij voorkeur espresso- of bonenmengsels geschikt voor volautomaten in het bonenreservoir doen.
Geen geglazuurde, gekarameliseerde of met suikerhoudende toevoegingen behandelde koffiebonen gebruiken.

Afgegeven hoeveelheid en sterkte instellen

- Draai aan de instelknop voor de koffiehoeveelheid **4**, om de afgegeven hoeveelheid traploos in te stellen.
Regelaar helemaal naar links = 30 ml per kopje
Regelaar helemaal naar rechts = 220 ml per kopje
- Op toets  drukken, tot de gewenste sterkte is ingesteld. De sterkte wordt aan de hand van bonen op display **10** weergegeven (van  = mild tot    = sterk).

Koffie of espresso bereiden

Het is mogelijk om één of twee kopjes tegelijkertijd te bereiden.

- Apparaat inschakelen.
- Eén of twee kopjes onder de uitloop plaatsen.
- *Eén kopje koffie bereiden*: toets   *eenmaal* indrukken
- *Twee kopjes koffie bereiden*: tweemaal op de *toets*   drukken.
- Toets opnieuw indrukken, om de koffiebereiding af te breken.

Melkschuim bereiden, melk of water opwarmen

Waarschuwing!

Verbrandings- en schroeigevaar door hete stoom en een hete stoombuis

- Grijp nooit in de stoom die naar buiten treedt.
- Vermijd dat de huid direct in contact komt met heet water en met de hete stoombuis.
- Raak de stoombuis tijdens of meteen na het gebruik nooit aan.

Met de Cappuccinatore kan melkschuim worden bereid, melk worden verwarmd of heet water worden bereid.





De melk kan direct vanuit het melkpak of een bakje in het kopje worden geschuimd.

Melkschuim bereiden

Indien mogelijk, koude melk met hoog eiwitgehalte gebruiken.

- Apparaat inschakelen.
- Steek de slang van de Cappuccinatore **13** rechtstreeks in de melk.
- Op toets  drukken.  knippert terwijl het apparaat opwarmt. Na het opwarmen brandt .
- De draaiknop (afb. **F, 3**) in de positie "melkschuim" draaien ( wijst naar boven).
- De ventielschakelaar **11** rechtsom tot de aanslag draaien.  knippert. Het melkschuim wordt bereid.
- De ventielschakelaar **11** linksom tot de aanslag draaien. De bereiding is beëindigd.
- Cappuccinatore na elk gebruik spoelen.

Melk verwarmen

- Apparaat inschakelen.
- Steek de slang van de Cappuccinatore **13** rechtstreeks in de melk.
- Op toets  drukken.  knippert terwijl het apparaat opwarmt. Na het opwarmen brandt .
- De draaiknop (afb. **F, 3**) in de positie "warme melk" draaien ( wijst naar boven).
- De ventielschakelaar **11** rechtsom tot de aanslag draaien.  knippert. De melk wordt verwarmd.
- De ventielschakelaar **11** linksom tot de aanslag draaien. Het opwarmen is beëindigd.
- Cappuccinatore na elk gebruik spoelen.

Cappuccinatore spoelen



De Cappuccinatore moet regelmatig worden gereinigd („Cappuccinatore reinigen“, pagina 50).

Wij adviseren, de Cappuccinatore wekelijks met Melitta® melksysteemreiniger te spoelen. In plaats van schoon water de melkreinigungsoplossing gebruiken.

- Apparaat inschakelen.
- Een bakje voor de helft met schoon water vullen.
- Houd een bakje onder de Cappuccinatore. De slang van de Cappuccinatore moet daarbij in het water zijn ondergedompeld.
- De draaiknop (afb. **F, 3**) in de positie "melkschuim" draaien ( wijst naar boven).
- De ventielschakelaar **11** rechtsom tot de aanslag draaien. Sluit de ventielschakelaar, wanneer een water-/stoommengsel eruit stroomt.
- Wacht 30 seconden of druk op toets , om naar de normale bedrijfsstand om te schakelen.

Warm water bereiden

Er kan maximaal 150 ml warm water per keer worden bereid. Om meer water te bereiden, het proces herhalen.

- Apparaat inschakelen.
- De draaiknop (afb. **F, 3**) in de positie "Warm water" draaien ( wijst naar boven).
- Houd een bakje onder de Cappuccinatore.
- De ventielschakelaar **11** rechtsom tot de aanslag draaien.  knippert. Warm water stroomt in het bakje.
- De ventielschakelaar **11** linksom tot de aanslag draaien.

Waterhardheid en filter

De juiste instelling van de waterhardheid is heel belangrijk, om er voor te zorgen dat het apparaat tijdig aangeeft wanneer het ontkalkt moet worden. In de fabriek is waterhardheid 4 ingesteld.





Na het plaatsen van een Melitta® Claris® waterfilter wordt automatisch de hardheid 1 ingesteld.

Melitta® Claris® waterfilter

Het Melitta® Claris® waterfilter filtert kalk en andere schadelijke stoffen uit het water. Het waterfilter moet elke 2 maanden worden vervangen, uiterlijk, wanneer  op het display verschijnt. Het waterfilter is verkrijgbaar in de vakhandel.



Waterfilter plaatsen

Tijdens de gehele vervangingsprocedure knippert .

- Waterfilter vóór het plaatsen enkele minuten in een glas leidingwater plaatsen.
- Apparaat uitschakelen.
- Toetsen  en  ca. 3 seconden indrukken, loslaten.  verschijnt in het display.
- Lekbakje leegmaken en zonder residubak terugplaatsen.  brandt.
- Watertank 7 naar boven uit het apparaat trekken.
- Watertank legen.
- Het waterfilter in de schroefdraad in de bodem van de watertank schroeven.
- Watertank met vers leidingwater tot de max. markering vullen.
- Watertank in het apparaat plaatsen.  brandt.
- Plaats de residubak onder de Cappuccinatore 13.

- De ventienschakelaar 11 rechtsom tot de aanslag draaien.  knippert in het display. Water stroomt in het bakje.

- De ventienschakelaar 11 linksom tot de aanslag draaien. wanneer  in het display brandt.









- Het apparaat is klaar voor gebruik.  en  branden. De waterhardheid is op hardheid 1 ingesteld.

- Residubakje leegmaken en plaatsen.





Na het plaatsen van het waterfilter kan het water tijdens de eerste spoeling troebel zijn, omdat overtollig actieve koolstof uit het filter wordt gespoeld. Daarna is het water weer helder.

Waterhardheid instellen

Bij het apparaat wordt een teststrookje meegeleverd om de waterhardheid te bepalen.

- Met het teststrookje de waterhardheid van het leidingwater vaststellen.
- Apparaat inschakelen.
- De toetsen   en  tegelijkertijd langer dan 2 seconden indrukken.  knippert snel.
- Op toets   drukken, om het menu voor de instelling van de waterhardheid weer te geven.  brandt.
- De vastgestelde waterhardheid instellen door op toets  te drukken. De geselecteerde waterhardheid wordt door de bonensymbolen weergegeven .



Waterhardheid	°d	°e	°f
1: 	0-10	0-13	0-18
2: 	10-15	13-19	18-27
3: 	15-20	19-25	27-36
4:  knipperen	>20	>25	>36

- Op de toets  drukken, om de selectie te bevestigen.

Onderhoud en reiniging

Waarschuwing!

- Vóór de reiniging het netsnoer uit het stopcontact halen.
- Dompel het apparaat nooit onder in water.
- Geen stoomreiniger gebruiken

Dagelijkse reiniging

- Het apparaat van buiten met een zachte, vochtige doek afnemen en met een gewoon afwasmiddel afnemen.
- Lekbakje legen.
- Residubak legen.

Cappuccinatore reinigen

- Cappuccinatore laten afkoelen.
- De Cappuccinatore met een vochtige doek aan de buitenkant afvegen.
- Cappuccinatore **13** van de stoombuis **12** aftrekken.
- Melkslang, het melkschuim-/heetwatermondstuk (afb. **F, 6**) en de luchtaanzuigbuis (afb. **F, 2**) van het aansluitstuk (afb. **F, 5**) trekken.
- Alle onderdelen grondig afspoelen met water.

- Cappuccinatore in omgekeerde volgorde weer samenstellen.
- Schuif de Cappuccinatore **13** op de stoombuis **12**.

Zetgroep reinigen

Het wordt aangeraden de zetgroep wekelijks te reinigen.





- Apparaat uitschakelen en netstekker uit het stopcontact halen.
- Afdekpaneel **14** naar rechts afnemen.
- De rode knop op de greep van de zetgroep (afbeelding **B, 1**) indrukken en ingedrukt houden.
- De greep rechtsonder tot de aanslag draaien.
- Zetgroep aan de greep uit het apparaat trekken.
- Zetgroep met schoon water van alle kanten goed afspoelen. De ruimte in afbeelding **D** (pijl) moet vrij zijn van koffieresten.
- Zetgroep uitdruppelen.
- Koffieresten uit het apparaat verwijderen.
- Zetgroep in het apparaat plaatsen, de rode knop (afbeelding **B, 1**) indrukken en ingedrukt houden, de greep linksom tot de aanslag draaien.
- Afdekpaneel plaatsen totdat dit vastklikt.

Geïntegreerd reinigingsprogramma

Het geïntegreerde reinigingsprogramma (duur ongeveer 15 minuten) verwijdert afzettingen en resten van koffievet die niet met de hand kunnen worden verwijderd. Tijdens dit hele proces knippert het symbool Reinigen .

Het reinigingsprogramma moet elke 2 maanden of na 200 bereide kopjes worden uitgevoerd, echter uiterlijk wanneer  knippert.

Uitsluitend reinigingsstabs van Melitta® gebruiken.

- Apparaat uitschakelen
- Watertank met leidingwater tot de max. markering vullen.
- Watertank plaatsen.
- De toetsen   en  tegelijkertijd langer dan 2 seconden indrukken.  knippert,  brandt.
- Lekbakje en residubak legen.
- Lekbakje zonder residubak terugplaatsen.
- Residubak onder uitloop 2 plaatsen.

Reinigingsfase 1 ():

Er worden eerst twee spoelingen uitgevoerd. Wanneer  brandt, als volgt handelen:

- Zetgroep verwijderen en reinigen („Zetgroep reinigen“, pagina 50).
- Reinigingsstab in de zetgroep leggen (afbeelding C).
- Zetgroep plaatsen („Zetgroep reinigen“, pagina 50).

Reinigingsfase 2 ():

Wanneer  brandt, als volgt handelen:

- Watertank met leidingwater tot de max. markering vullen.
- Op toets  drukken, om het reinigingsprogramma voort te zetten (duur ca. 5 minuten).

Reinigingsfase 3 ():

Wanneer  brandt, als volgt handelen:

- Lekbakje en residubak legen.
- Lekbakje zonder residubak terugplaatsen.
- Residubakje onder de uitloop 2 plaatsen.

Reinigingsfase 4 (, de middelste boon knippert):

- Het reinigingsprogramma wordt opnieuw hervat en duurt ca. 5 minuten.

Wanneer  brandt, als volgt handelen:

- Lekbakje en residubakje legen en normaal in het apparaat plaatsen.



Het reinigingsprogramma is afgerond.

Geïntegreerd ontkalkingsprogramma







Waarschuwing!

Risico op huidirritatie door ontkalker

Let op de veiligheidsinstructies en de aangegeven hoeveelheden op de verpakking van de ontkalker.

Het geïntegreerde ontkalkingsprogramma (duur ongeveer 30 minuten) verwijdert kalkresten in het inwendige van het apparaat. Gedurende het gehele proces knippert het symbool Ontkalken . Het ontkalkingsprogramma moet elke 3 maand worden uitgevoerd, echter uiterlijk wanneer  brandt („Waterhardheid instellen“, pagina 49).





Uitsluitend Melitta® ANTI CALC gebruiken.

- Apparaat uitschakelen
- Eventueel waterfilter verwijderen („Waterhardheid en filter“, pagina 49).
- De toetsen  en  tegelijkertijd gedurende ca. 3 seconden indrukken.  knippert,  brandt.
- Lekbakje legen en weer terugplaatsen.
- Plaats de residubak onder de Cappuccinatoren.
- De draaiknop (afb. F, 3) in de positie "heet water" draaien ( wijst naar boven).  brandt.
- Watertank volledig legen.
- Ontkalkingsmiddel overeenkomstig instructies op de verpakking in de



watertank doen.

- Watertank plaatsen.
- Op toets  drukken om het ontkalkingsprogramma te starten (duur ca. 15 minuten).

Wanneer  brandt, als volgt handelen:

- Zorg ervoor dat de residubak onder de Cappuccinatore staat.
- De ventielschakelaar **11** rechtsom tot de aanslag draaien.  knippert. Water stroomt met tussenpozen in de residubak (duur ca. 10 minuten). Daarna brandt .
- Lekbakje en residubak legen.
- Lekbakje weer plaatsen en de residubak weer onder de Cappuccinatore plaatsen.
- Spoel de watertank grondig met schoon water.
- Watertank met leidingwater tot de max. markering vullen.
- Watertank plaatsen.
- Op toets  drukken om het ontkalkingsprogramma te hervatten.  knippert. Er stroomt water in de residubak.









Wanneer  brandt, als volgt handelen:





- De ventielschakelaar **11** linksom tot de aanslag draaien. Water stroomt door het inwendige van het apparaat in het lekbakje.
- Wanneer  brandt, lekbakje en residubak leegmaken en weer plaatsen. Wanneer  brandt, is het ontkalkingsprogramma afgelopen.
- Eventueel waterfilter plaatsen („Waterhardheid en filter“, pagina 49).

Overige instellingen

Energiebesparende modus

Het apparaat schakelt na de laatste actie automatisch (afhankelijk van de instelling) in de energiebesparende modus. In de fabriek is het apparaat op 5 minuten  ingesteld.







- Apparaat inschakelen.
- De toetsen   en  gelijktijdig ingedrukt houden tot  knippert.
- De toets   tweemaal indrukken.  brandt.
- Op toets  drukken, tot één van de vier tijden is ingesteld. De tijd wordt door bonen op het display **9** weergegeven.





Display	Tijd
	5 minuten (fabrieksinstelling)
	15 minuten
	30 minuten
 knipperen	Uit

- Op toets  drukken om de instelling te bevestigen.

Auto-OFF-functie

Het apparaat schakelt na de laatste actie automatisch (afhankelijk van de instelling) in de energiebesparende modus. In de fabriek is het apparaat op 30 minuten  ingesteld.

- Apparaat inschakelen.
- De toetsen  en  en  gelijktijdig indrukken tot  knippert.
- Driemaal op de toets  drukken.  brandt.
- Op toets  drukken, tot één van de vier uitschakeltijden is ingesteld. De tijd wordt door bonen op het display **9** weergegeven.

Display	Tijd
	30 minuten (fabrieksinstelling)
	2 uur
	4 uur
 knipperen	8 uur

- Op toets  drukken om de instelling te bevestigen.

Zettemperatuur

In de fabriek is de zettemperatuur op niveau 2 (gemiddeld ) ingesteld.

- Apparaat inschakelen.
- De toetsen  en  en  gelijktijdig ingedrukt houden tot  knippert.
- De toets  viermaal indrukken.  brandt.
- Op toets  drukken, tot één van de drie zettemperaturen is ingesteld. De temperatuur wordt door bonen op het display **9** weergegeven (van  = laag tot  = hoog.).
- Op toets  drukken om de instelling te bevestigen.

Maalgraad instellen

De maalgraad werd voor de levering ingesteld. Wij adviseren u daarom de maalgraad pas na ongeveer 1000 koffiebereidingen (ongeveer 1 jaar) opnieuw in te stellen.

De maalgraad direct na de start van een koffiebereiding instellen en alleen, **terwijl** de molen draait.

- Afdekpaneel **13** naar rechts afnemen.
- Koffiebereiding starten
- Knop (afbeelding **E**) in een gewenste positie zetten (links = fijn, tot rechts = grof).
- Afdekpaneel plaatsen en naar links draaien, totdat dit vastklikt.

Transport, opslag en afvalverwijdering







Uitstomen

Waarschuwing!

Verbrandings- en schroeigevaar door hete stoom en een hete stoombuis

- Raak de stoombuis tijdens of meteen na het gebruik nooit aan.

Het apparaat moet uitgestoomd worden, wanneer het langere tijd niet wordt gebruikt of getransporteerd. Daarmee is het apparaat tegen vorstschade beschermd.

- Eventueel waterfilter verwijderen („Waterhardheid en filter“, pagina 49) en in een glas met leidingwater koel bewaren.
- Apparaat inschakelen.
- De toetsen   en  tegelijkertijd gedurende ca. 2 seconden indrukken.  knippert, dan brandt .
- Watertank **7** naar boven uit het apparaat trekken.  brandt.
- Plaats het bakje onder de Cappuccinatore **13**.
- De ventielschakelaar **11** rechtsom tot de aanslag draaien.  knippert. Er loopt water uit de stoombuis in het bakje; stoom ontsnapt.
- Wanneer geen stoom meer ontsnapt: de ventielschakelaar **11** linksom tot de aanslag draaien.
- Watertank in het apparaat plaatsen.

Transporteren











- Apparaat uitstomen
- Lekbakje en residubak legen en reinigen.
- Watertank en bonenreservoir legen. Diepliggende bonen eventueel uitzuigen.
- Cappuccinatore **13** van de stoombuis **12** aftrekken.
- „Zetgroep reinigen“, pagina 50.
- Apparaat indien mogelijk in de originele verpakking inclusief piepschuim transporteren.

Afvalverwijdering

Dit apparaat is overeenkomstig de Europese richtlijn 2002/96/EG voor elektrische en elektronische oude apparaten (waste electrical and electronic equipment WEEE) gemarkeerd. De richtlijn biedt een raamwerk voor een EG-breed geldende terugname en verwerking van oude apparaten. Informeer over de actuele afvoermethoden a.u.b. bij uw vakhandelaar.



Storingen verhelpen

Storing	Oorzaak	Maatregel
Koffie loopt slechts druppelsgewijze.	Maalgraad te fijn.	Maalgraad grover instellen. Zetgroep reinigen. Eventueel ontkalkings- of reinigingsprogramma uitvoeren.
Koffie loopt niet door.	Watertank niet gevuld of niet correct in het apparaat gezet.	Watertank vullen en op juiste montage letten.
	Zetgroep is verstopt.	Zetgroep reinigen.
Maalwerk maalt niet.	Bonen vallen niet in het maalwerk.	Licht op het bonenreservoir tikken.
	Vreemd voorwerp in het maalwerk	Contact opnemen met de Hotline.
Molen maakt veel lawaai	Vreemd voorwerp in het maalwerk	Contact opnemen met de Hotline.
Bonensymbolen  knipperen, ondanks dat het bonenreservoir gevuld is.	onvoldoende gemalen bonen in de zetkamer	Toets  of toets  indrukken.
Symbool  brandt zonder reden.	Er bevindt zich lucht in de leidingen in het inwendige van het apparaat.	Waterfilter verwijderen. De ventielschakelaar 11 rechtsom tot de aanslag draaien, tot water uit het apparaat stroomt. Eventueel zetgroep reinigen.
Het reinigings- resp. ontkalkingsproces werd onderbroken.	De voedingsspanning werd onderbroken, bijv. door een uitval van de netspanning.	Het apparaat voert zelfstandig een spoelprogramma uit. Volg hiervoor de aanwijzingen van het apparaat op.
Bij het opschuimen ontstaat te weinig melkschuim.	De draaiknop van de Cappuccinatore staat in de verkeerde positie.	Juiste stand instellen.
	De Cappuccinatore is vuil.	Demonteer de Cappuccinatore en reinig deze.
Zetgroep kan na verwijdering niet meer worden teruggeplaatst.	Zetgroep is niet correct vergrendeld.	Controleer of de greep voor de vergrendeling van de zetgroep correct is vastgeklikt.
	Aandrijving staat niet in de juiste stand.	Apparaat uit- en weer inschakelen. Dan de toetsen  en  tegelijkertijd langer dan 2 seconden indrukken. De aandrijving gaat naar de juiste plaats. Aansluitend de zetgroep weer plaatsen en controleren of deze goed is vergrendeld.
Symbool voor reinigen  en het symbool stand-by  knipperen afwisselend.	Zetgroep ontbreekt of is niet correct geplaatst.	Zetgroep correct plaatsen.
	Zetkamer is te vol.	Het apparaat via de aan-/uit-toets  uit- en weer inschakelen (evt. herhalen) totdat de stand-by-modus wordt weergegeven.
Continu knipperen van alle instelknoppen	Systeemfout	Apparaat met de aan-/uit-toets  uit- en inschakelen; indien dit niet lukt contact opnemen met de Hotline.

Instrucciones de seguridad

Lea atentamente este manual de instrucciones y actúe solo después.

El aparato es apto para su uso doméstico y no está previsto para su uso comercial.

Cualquier otro uso será considerado no conforme a la finalidad prevista y puede provocar daños personales y materiales.

Melitta® no asumirá responsabilidad alguna por daños debidos a una utilización no conforme a la finalidad prevista del aparato.



El aparato corresponde con las siguientes directivas europeas:

- 2006 / 95 / CE (baja tensión),
- 2004 / 108 / CE (compatibilidad electromagnética),
- 2011 / 65 / UE (RoHS),
- 2009 / 125 / CE (ecodiseño/ ErP).

El aparato se ha construido según el estado más actual de la técnica. Aún así existen peligros residuales.

Con el fin de evitar peligros es preciso que observe las instrucciones de seguridad.

Melitta® no asumirá responsabilidad alguna por daños debidos a la inobservancia de las instrucciones de seguridad.

Atención:

Peligro por corriente eléctrica

En caso de daños en el aparato o en el cable de alimentación, existe peligro de muerte por electrocución.

Observe las siguientes instrucciones de seguridad a fin de evitar peligros por corriente eléctrica.

- No utilice un cable de alimentación dañado.
- Un cable de alimentación dañado solo deberá reemplazarse por el fabricante, su servicio de atención al cliente o una persona de similar cualificación.
- No abra ninguna cubierta fijamente atornillada de la carcasa del aparato.
- Utilice el aparato solamente si se encuentra en perfecto estado técnico.
- Un aparato defectuoso solo deberá repararse por un taller autorizado. No repare el aparato por su cuenta.
- No realice modificaciones en el aparato, sus componentes o sus accesorios.
- No sumerja el aparato en agua.

 **Atención:**

Peligro de sufrir quemaduras y escaldaduras

Los líquidos y vapores salientes pueden estar muy calientes.

Algunas partes del aparato también se calientan mucho.

Observe las siguientes instrucciones de seguridad a fin de evitar quemaduras y escaldaduras.

- Evite que los líquidos y vapores salientes entren en contacto con la piel.
- No toque ninguna tobera de salida durante el funcionamiento.

 **Atención:**

Seguridad general

Observe las siguientes instrucciones de seguridad a fin de evitar daños personales y materiales.

- No introduzca la mano en el interior del aparato durante el funcionamiento.
- Mantenga el aparato y el cable de alimentación fuera del alcance de niños con menos de 8 años.

- Este aparato solo podrá utilizarse por niños a partir de 8 años o por personas con capacidades físicas, sensorias o intelectuales reducidas o personas sin los conocimientos y la experiencia necesarios, si está presente una persona de vigilancia o si han sido instruidos en el manejo seguro del aparato y entienden los peligros que resulten al respecto.
- No permita que los niños jueguen con el aparato. Los niños menores de 8 años no deberán llevar a cabo una limpieza o un mantenimiento. Los niños a a partir de 8 años deberán ser supervisados durante la limpieza y el mantenimiento.
- Separe el aparato de la alimentación de corriente si permanece sin vigilancia durante un período prolongado.

De un vistazo

Ilustración A













1	Bandeja de goteo con reposatazas y recipiente de posos de café, además del indicador de bandeja de goteo llena
2	Salida de café con regulación de altura
3	Botón ON/OFF 
4	Regulador de cantidad de café
5	Botón de dispensado de café 
6	Botón de intensidad del café 
7	Depósito de agua
8	Depósito de granos
9	Botón de suministro de vapor 
10	Pantalla
11	Válvula para espuma de leche y dispensado de agua caliente
12	Tubo de vapor
13	Cappuccinatore
14	Cubierta derecha (desmontable, tras ella regulación del nivel de molido, unidad de preparación y tabla de especificaciones)

Ilustración F

1	Válvula de aspiración de aire
2	Tubo de aspiración de aire
3	Regulador de giro
4	Conexión para tubo flexible de leche
5	Unión
6	Boquilla de espuma de leche/agua caliente

Pantalla

	se ilumina	El aparato está en standby.
	parpadea	La máquina se calienta o se dispensa café
	se ilumina	Sustitución del filtro de agua Melitta® Claris®
	parpadea	Se produce la sustitución del filtro
	se ilumina	Rellenar el depósito de agua.
	parpadea	Colocar el depósito de agua
	se ilumina	Vaciar la bandeja de goteo y el recipiente de recogida de posos de café
	parpadea	Colocar la bandeja de goteo y el recipiente de recogida de posos de café
	se ilumina	1 grano: suave 2 granos: normal 3 granos: intenso
	parpadea	Llenar el depósito de granos, el parpadeo finaliza después del siguiente dispensado de café
	se ilumina	Limpiar la máquina
	parpadea	Programa de limpieza integrado en funcionamiento
	se ilumina	Eliminar la cal del aparato
	parpadea	Programa de descalcificación integrado en funcionamiento
	se ilumina	Disponibilidad del espumado
	parpadea	Dispensado de espuma de leche o de agua caliente en funcionamiento





Antes del primer uso

Instrucciones generales

- Utilizar solo agua sin gas.
- Medir la dureza del agua utilizada utilizando las tiras de test incluidas y ajustar la dureza del agua („Dureza del agua y filtro de agua“, página 62).

Nota sobre la primera puesta en marcha

Antes de poner en marcha la máquina por primera vez es necesario purgarla. La máquina debe encenderse sin el filtro de agua Melitta® Claris® y con el recipiente de agua completamente lleno.

- Inserte el Cappuccinatore **13** hasta el tope del tubo de vapor **12**.
- Coloque un recipiente vacío debajo del Cappuccinatore **13**.
- Pulse el botón  para encender la máquina.  se ilumina en la pantalla de visualización.
- Girar el interruptor de válvula **11** a derechas hasta el tope.  parpadea en la pantalla. El agua se introduce en el recipiente.
- Si  se ilumina en la pantalla, gire el interruptor de válvula **11** a izquierdas hasta el tope.
- El aparato está en standby, listo para el funcionamiento.
- Después de la primera puesta en marcha, coloque si procede el filtro de agua Melitta® Claris® (consulte la página 63).

Puesta en marcha del aparato

Puesta en marcha

Atención:

Peligro de incendio y peligro de electrocución al conectar el aparato a una tensión de alimentación de características incompatibles o mediante conectores o cables de alimentación incorrectos o dañados

- Asegúrese de que la tensión de red coincide con la tensión que figura en la tabla de especificaciones del aparato. La placa de especificaciones se encuentra en el lateral derecho de la máquina, detrás de la cubierta (ilustración **A, 14**).
- Asegúrese de que la toma de alimentación cumple la normativa vigente en materia de seguridad eléctrica. En caso de duda, consulte a un electricista autorizado.
- Nunca utilice cables de alimentación dañados (aislamiento dañado, cables desprotegidos).



- Colocar la máquina sobre una superficie estable, seca y llana con suficiente espacio libre (mínimo 10 cm) a los lados.
- Inserte el Cappuccinatore **13** hasta el tope del tubo de vapor **12**.
- Conectar el enchufe de alimentación a una toma de alimentación adecuada.
- Retirar la cubierta del depósito de granos **8**.
- Llenar el depósito de granos de granos de café adecuados.
- Volver a colocar la cubierta.
- Plegar hacia arriba la cubierta del depósito de agua **7** y extraerlo tirando de él hacia arriba para retirarlo de la máquina.

- Llenar el depósito de agua de agua corriente del grifo hasta la marca MAX como máximo.
- Colocar el depósito de agua en la máquina.
- Colocar el recipiente bajo la salida **2**.
- Pulsar el botón ON/OFF  para encender o apagar la máquina. El aparato realiza un lavado automático, si procede.

Preparación

- Rellenar agua fresca diariamente en el depósito de agua. Siempre debe haber suficiente agua en el depósito de agua para el funcionamiento de la máquina.
- Preferiblemente rellenar el depósito de granos de mezclas de granos para espresso o cafeteras automáticas. No utilizar granos de café glaseados, caramelizados o tratados con otros aditivos azucarados.





Ajustar la cantidad dispensada y la intensidad

- Girar el regulador de cantidad de café **4** para ajustar la cantidad dispensada de forma progresiva.
Regulador a la izquierda hasta el tope = 30 ml por taza
Regulador a la derecha hasta el tope = 220 ml por taza
- Pulsar el botón  hasta alcanzar la intensidad deseada. La intensidad se muestra en forma de granos de café en la pantalla **10** (de  = suave a  = intenso).

Dispensado de café o espresso

Es posible dispensar una o dos tazas a la vez.

- Encender la máquina.
- Colocar una o dos tazas bajo la salida.

- *Para preparar una taza:* pulsar el botón   una vez
- *Para preparar dos tazas:* pulsar el botón   dos veces.
- Volver a pulsar el botón correspondiente para interrumpir el dispensado de café.

Preparar espuma de leche y calentar leche y agua

Atención:

Peligro de quemaduras y escaldamiento debido al vapor caliente y al tubo de vapor caliente





- No entre nunca en contacto con el vapor saliente.
- Evite el contacto directo de la piel con agua caliente y con el tubo de vapor caliente.
- No toque nunca el tubo de vapor durante el uso o justo después.

Con el Cappuccinatore es posible preparar espuma de leche, calentar leche o dispensar agua caliente.

La leche puede espumarse directamente desde la bolsa de leche o desde un recipiente a la taza.





Preparación de espuma de leche

Si es posible, recomendamos utilizar leche fría con un porcentaje elevado de proteína.

- Encender la máquina.
- Sumerja el tubo flexible del Cappuccinatore **13** directamente en la leche.
- Pulse el botón .  parpadea durante el calentamiento del aparato. Después de calentar se ilumina .
- Gire el regulador giratorio (Fig. F, 3) hasta la posición "espuma de leche". ( indica hacia arriba).

- Girar el interruptor de válvula **11** a derechas hasta el tope.  parpadea. La espuma de leche se prepara.
- Girar el interruptor de válvula **11** a izquierdas hasta el tope. La preparación ha finalizado.
- Enjuagar el Cappuccinatore después de cada uso.



Calentar leche

- Encender la máquina.
- Sumerja el tubo flexible del Cappuccinatore **13** directamente en la leche.
- Pulse el botón .  parpadea durante el calentamiento del aparato. Después de calentar se ilumina .
- Gire el regulador giratorio (Fig. **F, 3**) hasta la posición "espuma de leche". ( indica hacia arriba).
- Girar el interruptor de válvula **11** a derechas hasta el tope.  parpadea. La leche se calienta.
- Girar el interruptor de válvula **11** a izquierdas hasta el tope. La fase de calentamiento ha concluido.
- Enjuagar el Cappuccinatore después de cada uso.

Lavar el Cappuccinatore



El Cappuccinatore debería limpiarse en intervalos periódicos („Limpieza del Cappuccinatore“, página 63).

Se recomienda lavar el Cappuccinatore semanalmente utilizando el limpiador de leche de Melitta®. Utilizar la solución de limpiador de leche en lugar de agua corriente.

- Encender la máquina.
- Rellenar un recipiente a la mitad con agua corriente.
- Sostenga un recipiente debajo del Cappuccinatore. El tubo flexible del Cappuccinatore debe estar sumergido en agua.
- Gire el regulador giratorio (Fig. **F, 3**) hasta la posición "espuma de leche". ( indica hacia arriba)
- Girar el interruptor de válvula **11** a derechas hasta el tope. Cierre el interruptor de válvula si sale agua limpia mezclada con vapor.
- Espere durante 30 segundos o pulse el botón  para cambiar al modo normal.

Dispensado de agua caliente

Es posible dispensar como máximo 150 ml de agua caliente por ciclo. Para dispensar una cantidad mayor de agua caliente, repetir el proceso.

- Encender la máquina.
- Gire el regulador giratorio (Fig. **F, 3**) hasta la posición "agua caliente". ( indica hacia arriba).
- Sostenga un recipiente debajo del Cappuccinatore.
- Girar el interruptor de válvula **11** a derechas hasta el tope.  parpadea. El agua se introduce en el recipiente.
- Girar el interruptor de válvula **11** a izquierdas hasta el tope.

Dureza del agua y filtro de agua

Es importante ajustar correctamente la dureza del agua, para que el aparato indique puntualmente cuándo se debe eliminar la cal. De fábrica viene ajustada una dureza del agua de nivel 4.





Después de colocar un filtro de agua Melitta® Claris® se ajusta automáticamente el nivel de dureza 1.





Filtro de agua Melitta® Claris®

El filtro de agua Melitta® Claris® filtra la cal y otras sustancias nocivas del agua. El filtro de agua debe cambiarse cada 2 meses o como muy tarde, cuando se muestre la indicación  en la pantalla. El filtro de agua está disponible en los comercios especializados.

Colocación del filtro de agua

Durante todo el proceso de cambio parpadea la indicación .







- Colocar el filtro de agua antes de colocarlo durante algunos minutos en un agua lleno de agua del grifo.
- Apagar la máquina.
- Pulsar los botones  y  simultáneamente durante unos 3 segundos y soltar. En la pantalla se muestra .
- Vaciar la bandeja de goteo y colocar sin el recipiente de posos de café. La indicación  se ilumina.
- Extraer el depósito de agua 7 tirando de él hacia arriba para retirarlo de la máquina.
- Vaciar el depósito de agua.
- Enroscar el filtro de agua en la rosca de la base del depósito de agua.
- Llenar el depósito de agua de agua corriente del grifo hasta la marca MAX.



- Colocar el depósito de agua en la máquina. La indicación  se ilumina.
- Colocar el depósito de posos de café debajo del Cappuccinatore 13.
- Girar el interruptor de válvula 11 a derechas hasta el tope.  parpadea en la pantalla. El agua se introduce en el recipiente.
- Si  se ilumina en la pantalla, gire el interruptor de válvula 11 a izquierdas hasta el tope.
- El aparato está en standby, listo para el funcionamiento.  y  se iluminan. La dureza del agua viene ajustada de fábrica en el nivel 1.
- Vaciar el recipiente de posos de café y colocar.

Después de colocar el filtro de agua, el agua puede estar algo turbia durante el primer lavado, ya que el carbono activo sobrante es barrido del filtro. Finalmente el agua volverá a ser clara.

Ajuste de la dureza del agua

La máquina lleva incluida una tira de test para medir la dureza del agua.

- Mediante la tira de test, medir la dureza del agua corriente.
- Encender la máquina.
- Pulsar los botones  y  simultáneamente durante más de 2 segundos. La indicación  parpadea rápidamente.
- Pulsar el botón  para mostrar el menú para el ajuste de la dureza del agua. La indicación  se ilumina.
- Ajustar la dureza del agua medida pulsando el botón . La dureza del agua seleccionada se muestra mediante los símbolos del grano de café .

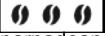
Dureza del agua	°d	°e	°f
1: 	0-10	0-13	0-18
2: 	10-15	13-19	18-27
3: 	15-20	19-25	27-36
4: Las indicaciones  parpadean	>20	>25	>36

- Pulsar el botón  para confirmar la selección realizada.

Cuidado y limpieza

Atención:

- Antes de la limpieza, desconecte el enchufe de la toma de alimentación eléctrica.
- No sumerja el aparato en el agua.
- No utilice ningún limpiador a vapor.

Limpieza diaria

- Limpiar la máquina por fuera con un paño suave humedecido y un lavavajillas normal.
- Vaciar la bandeja de goteo.
- Vaciar el recipiente de posos de café.

Limpieza del Cappuccinatore

- Esperar hasta que el Cappuccinatore haya enfriado.
- Limpiar el Cappuccinatore con un paño húmedo por fuera.
- Retirar el Cappuccinatore **13** del tubo de vapor **12**.

- Para ello, extraiga el tubo flexible de leche, la boquilla de espuma de leche/ agua caliente (Fig. **F, 6**) y el tubo de aspiración de aire (Fig. **F, 2**) de la pieza de unión (Fig. **F, 5**).
- Enjuagar todos los componentes a fondo con agua corriente.
- Ensamblar el Cappuccinatore siguiendo los mismos pasos en orden inverso
- Inserte el Cappuccinatore **13** en el tubo de vapor **12**.

Limpieza de la unidad de preparación

Se recomienda limpiar la unidad de preparación semanalmente.





- Apagar la máquina y desconectar el enchufe de alimentación.
- Retirar la cubierta **14** desplazándola a la derecha.
- Mantener pulsado el botón rojo del asa de la unidad de preparación (ilustración **B, 1**).
- Girar el asa a derechas hasta el tope.
- Extraer la unidad de preparación de la máquina.
- Lavar la unidad de preparación con agua corriente a fondo por todos lados. La zona de la ilustración **D** (flecha) debe estar libre de posos de café.
- Dejar secar la unidad de preparación.
- Retirar los posos de café de la máquina.
- Colocar la unidad de preparación en la máquina, mantener pulsado el botón rojo (ilustración **B, 1**) y girar el asa a izquierdas hasta el tope.
- Colocar la cubierta hasta que quede enclavada.

Programa de limpieza integrado

El programa de limpieza integrado (duración aproximada: 15 minutos) elimina los restos y posos oleosos de café que no pueden eliminarse a mano. Durante el proceso completo el símbolo de limpieza  parpadea.

El programa de limpieza debe realizarse cada 2 meses o después de 200 tazas preparadas, como muy tarde cuando  parpadea.

Utilizar solo varillas de limpieza Melitta®.

- Apagar la máquina.
- Llenar el depósito de agua con agua corriente hasta la marca MAX.
- Colocar el depósito de agua.
- Pulsar los botones   y  simultáneamente durante más de 2 segundos.  parpadea,  se ilumina.
- Vaciar la bandeja de goteo y el recipiente de posos de café.
- Colocar la bandeja de goteo sin el recipiente de recogida de posos de café.
- Colocar el recipiente de posos de café bajo la salida 2.

Fase de limpieza 1 ():

Se realizan dos ciclos de lavado. Si se ilumina la indicación , proceda del siguiente modo:

- Retirar la unidad de preparación y limpiar („Limpieza de la unidad de preparación“, página 63).
- Colocar la varilla de limpieza en la unidad de preparación (ilustración **C**).
- Colocar la unidad de preparación („Limpieza de la unidad de preparación“, página 63).

Fase de limpieza 2 ():

Si se ilumina la indicación , proceda del siguiente modo:

- Llenar el depósito de agua con agua corriente hasta la marca MAX.
- Pulsar el botón  para reanudar el programa de limpieza (duración aproximada: 5 minutos).

Fase de limpieza 3 ():

Si se ilumina la indicación , proceda del siguiente modo:

- Vaciar la bandeja de goteo y el recipiente de posos de café.
- Colocar la bandeja de goteo sin el recipiente de recogida de posos de café.
- Colocar el recipiente de posos de café bajo la salida 2.

Fase de limpieza 4 (), el grano de café central parpadea):

- El programa de limpieza se reanuda y dura unos 5 minutos.

Si se ilumina la indicación , proceda del siguiente modo:

- Vacar la bandeja de goteo y el recipiente de recogida de posos de café y colocarlos normalmente en la máquina.

El programa de limpieza ha finalizado.

Programa de descalcificación integrado

Atención:







Peligro de irritaciones en la piel debido al descalcificador

Tenga presentes las instrucciones de seguridad y las cantidades que figuran en el embalaje del descalcificador.

El programa integrado de eliminación de cal (duración aproximada: 30 minutos) elimina los restos de cal del interior de la máquina. Durante el proceso completo, el símbolo de eliminación de cal  parpadea.





El programa antical debe ejecutarse cada 3 meses, como muy tarde cuando la indicación  se ilumina („Ajuste de la dureza del agua“, página 62).

Utilizar exclusivamente Melitta® ANTI CALC.



- Apagar la máquina.
- Si fuera preciso, retirar el filtro de agua („Dureza del agua y filtro de agua“, página 62).
- Pulsar los botones  y  simultáneamente durante unos 3 segundos.  parpadea,  se ilumina.
- Vaciar la bandeja de goteo y volver a colocarla.
- Colocar el depósito de posos de café debajo del Cappuccinatore.
- Gire el regulador giratorio (Fig. F, 3) hasta la posición "agua caliente".  indica hacia arriba). La indicación  se ilumina.
- Vaciar completamente el depósito de agua.
- Añadir antical al depósito de agua conforme a las instrucciones del envase.
- Colocar el depósito de agua.

- Pulsar el botón  para arrancar el programa antical (duración aproximada: 15 minutos).

Si se ilumina la indicación , proceda del siguiente modo:

- Procure que el depósito de posos de café quede colocado debajo del Cappuccinatore.
- Girar el interruptor de válvula **11** a derechas hasta el tope.  parpadea. El agua fluye en varios intervalos hasta el depósito de recogida de posos de café (este proceso dura unos 10 minutos). A continuación se ilumina .
- Vaciar la bandeja de goteo y el recipiente de posos de café.
- Volver a colocar la bandeja de goteo y colocar el depósito de posos de café debajo del Cappuccinatore.
- A continuación, lavar el depósito de agua con abundante agua corriente.
- Llenar el depósito de agua con agua corriente hasta la marca MAX.
- Colocar el depósito de agua.
- Pulsar el botón  para reanudar el programa antical.  parpadea. El agua cae en el recipiente de posos de café.









Si se ilumina la indicación , proceda del siguiente modo:



- Girar el interruptor de válvula **11** a izquierdas hasta el tope. El agua fluye al interior del aparato hasta la bandeja de goteo.
- Si se ilumina , vaciar la bandeja de goteo y el recipiente de posos de café y volver a colocarlos. Si  se ilumina significa que ha terminado el programa antical.
- Colocar el filtro de agua si fuera preciso („Dureza del agua y filtro de agua“, página 62).

Otros ajustes

Modo ahorro de energía

La máquina se ajusta automáticamente en modo de ahorro de energía después de la última actuación (dependiendo del ajuste). La máquina viene ajustada de fábrica a 5 minutos .



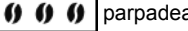

- Encender la máquina.
- Pulsar los botones   y  simultáneamente hasta que  parpadee.
- Pulsar dos veces el botón  . La indicación  se ilumina.
- Pulsar el botón  hasta que esté ajustado uno de los cuatro intervalos de tiempo. El tiempo se muestra a través de los granos de café en la pantalla **9**.





Indicación	Hora
	5 minutos (ajuste de fábrica)
	15 minutos
	30 minutos
 parpadean	apagado





- Pulsar el botón  para confirmar el ajuste realizado.

Función de apagado automático

La máquina se apaga automáticamente después de la última actuación (dependiendo del ajuste). La máquina viene ajustada de fábrica a 30 minutos .

- Encender la máquina.
- Pulsar los botones   y  simultáneamente hasta que  parpadee.











- Pulse el botón   tres veces. La indicación  se ilumina.
- Pulsar el botón  hasta que esté ajustado uno de los cuatro intervalos de apagado. El tiempo se muestra a través de los granos de café en la pantalla **9**.

Indicación	Hora
	30 minutos (ajuste de fábrica)
	2 horas
	4 horas
 parpadean	8 horas

- Pulsar el botón  para confirmar el ajuste realizado.

Temperatura de preparación

La temperatura de preparación viene de fábrica ajustada en el nivel 2 (medio .

- Encender la máquina.
- Pulsar los botones   y  simultáneamente hasta que  parpadee.
- Pulsar el botón   cuatro veces. La indicación  se ilumina.
- Pulsar el botón  hasta que esté ajustada una de las tres temperaturas de preparación. La temperatura se muestra en forma de granos de café en la pantalla **9** (de  = baja a  = alta).
- Pulsar el botón  para confirmar el ajuste realizado.

Ajustar el nivel de molido

El nivel de molido viene ajustado de fábrica. Por lo tanto, recomendamos

ajustar el nivel de molido después de unas 1000 preparaciones de café (en 1 año aprox.).

Ajustar el nivel de molido nada más iniciar el dispensado de café y solo **durante** el funcionamiento del molinillo.

- Retirar la cubierta **13** desplazándola a la derecha.
- Iniciar el dispensado de café.
- Ajustar la palanca (ilustración **E**) en la posición deseada (izquierda = fino hasta derecha = grueso).
- Colocar la cubierta y girar a izquierdas hasta que quede enclavada.

Transporte, almacenaje y eliminación





Evacuar el vapor de la máquina



Atención:

Peligro de quemaduras y escaldamiento debido al vapor caliente y al tubo de vapor caliente

– No toque nunca el tubo de vapor durante el uso o justo después.

Es necesario evacuar el vapor de la máquina si no se utiliza ni transporta durante mucho tiempo. Así, la máquina quedará protegida frente a daños por congelación.

- Si fuera preciso, retirar el filtro de agua („Dureza del agua y filtro de agua“, página 62) y guardar en un lugar frío en un vaso con agua corriente del grifo.
- Encender la máquina.
- Pulsar los botones   y  simultáneamente durante unos 2 segundos.  parpadea, y luego  se ilumina.

- Extraer el depósito de agua **7** tirando de él hacia arriba para retirarlo de la máquina. La indicación  se ilumina.
- Coloque un recipiente debajo del Cappuccinatore **13**.
- Girar el interruptor de válvula **11** a derechas hasta el tope.  parpadea. El agua sale del tubo de vapor hasta el recipiente y, además, sale vapor.
- Si no sale más vapor, girar el interruptor de válvula **11** a izquierdas hasta el tope.
- Colocar el depósito de agua en la máquina.













Transporte

- Evacuar el vapor de la máquina.
- Vaciar la bandeja de goteo y el recipiente de recogida de posos de café y limpiar
- Vaciar el depósito de agua. Si fuera preciso, aspirar los granos pegados.
- Retirar el Cappuccinatore **13** del tubo de vapor **12**.
- „Limpieza de la unidad de preparación“, página 63.
- Transportar el aparato siempre que sea posible en su embalaje original incluido los elementos de espuma.

Eliminación

La máquina presenta el distintivo conforme a la Directiva Europea 2002/96/CE sobre equipos eléctricos y electrónicos usados (Waste Electrical and Electronic Equipment, WEEE). Esta Directiva constituye el marco legal para la devolución y el reciclaje de equipos válido dentro de la Unión Europea. Infórmese de los modos de eliminación actuales en su distribuidor.



Resolución de fallos		
Avería	Causa	Medida
El café cae solo en forma de gotas.	Nivel de molido demasiado fino.	Ajuste del nivel de molido más grueso. Limpiar la unidad de preparación. Ejecutar el programa antical o de limpieza si procede.
El café no fluye.	El depósito de agua no está lleno o no está correctamente insertado.	Rellenar el depósito de agua y procurar que quede bien asentado.
	Unidad de preparación obstruida.	Limpiar la unidad de preparación.
El molinillo no muele.	Los granos de café no caen al molinillo.	Golpee suavemente el depósito de granos de café.
	Hay un cuerpo extraño en el mecanismo de molido	Ponerse en contacto con el servicio técnico.
El mecanismo de molido emite un alto nivel de ruido	Hay un cuerpo extraño en el mecanismo de molido	Ponerse en contacto con el servicio técnico.
Los símbolos de los granos de café parpadean  aunque el depósito de granos esté vacío.	no hay suficiente granos de café molidos en la cámara de preparado	Pulse el botón   o  .
El símbolo  se ilumina sin motivo.	Hay aire en el interior de los tubos internos del aparato.	Girar el interruptor de válvula 11 a derechas hasta que salga agua de la máquina. Limpiar la unidad de preparación, si es preciso.
Se ha interrumpido el proceso de limpieza y antical.	Se ha interrumpido la alimentación de corriente, p. ej. a causa de una fallo en el suministro de corriente.	El aparato ejecuta automáticamente un programa de lavado. Para ello, siga las instrucciones de la máquina.
Cantidad de espuma de leche insuficiente al espumar.	El regulador giratorio del Cappuccinatore se encuentra ajustado en la posición incorrecta.	Ajustar la posición correcta.
	El Cappuccinatore está sucio.	Desmontar y limpiar el Cappuccinatore.
La unidad de preparación no se puede colocar después de haberla sacado.	La unidad de preparación no está correctamente bloqueada.	Comprobar, si el asa para el correcto bloqueo de la unidad de preparación está correctamente encajada.
	El accionamiento no se halla en la posición correcta.	Apagar la máquina y volver a encenderla. A continuación, pulsar los botones   y  simultáneamente durante más de 2 segundos. El accionamiento se desplaza en la posición correcta. A continuación, volver a colocar la unidad de preparación y asegurarse de que el bloqueo es correcto.
El símbolo de limpieza  y el símbolo de disponibilidad para el uso  parpadean alternativamente.	Falta la unidad de preparación o no está correctamente colocada.	Colocar la unidad de preparación correctamente.
	Sobrecarga de la cámara de preparación.	Apague la máquina pulsando el interruptor de encendido/apagado  (si fuera preciso, repita la operación varias veces) hasta que se muestre el modo standby.
todos los botones de operación parpadean de forma continua	Fallo de sistema	Apagar el interruptor de encendido/apagado  del aparato y volver a encenderlo. Si esto no soluciona el fallo, envíe el aparato al servicio técnico.



Avvertenze di sicurezza

Leggere attentamente e in ogni loro parte le istruzioni per l'uso prima di utilizzare il prodotto.

L'apparecchio è destinato all'uso domestico e non a quello industriale.

Qualsiasi utilizzo diverso è considerato un uso improprio e potrà comportare danni alle persone o danni materiali.

Melitta® non sarà responsabile per danni causati da un uso improprio della macchina.



La macchina da caffè è conforme alle seguenti direttive europee:

- 2006 / 95 / CE (Bassa Tensione),
- 2004 / 108 / CE (Compatibilità Elettromagnetica),
- 2011 / 65 / UE (RoHS),
- 2009 / 125 / CE (Ecodesign / ErP).

La macchina da caffè è costruita secondo lo stato più avanzato della tecnica.

Nonostante ciò ci sono rischi residui. Rispettare le avvertenze di sicurezza per evitare pericoli.

Melitta® non si assume alcuna responsabilità per danni derivanti dalla mancata osservanza delle avvertenze di sicurezza.

Avvertenza!

Pericoli dovuti alla corrente elettrica

In caso di danni alla macchina o al cavo di alimentazione sussiste il pericolo di morte a causa di scosse elettriche.

Rispettare le seguenti avvertenze di sicurezza per evitare rischi causati da alta tensione.

- Non utilizzare un cavo di alimentazione danneggiato.
- Un cavo di alimentazione danneggiato dovrà essere sostituito esclusivamente dal produttore, dal suo servizio di assistenza o da altra persona adeguatamente qualificata.
- Non aprire coperchi o coperture avvitati in maniera fissa sul corpo della macchina da caffè.
- Utilizzare la macchina da caffè soltanto se è perfettamente funzionante e in perfetto stato tecnico.
- Una macchina da caffè difettosa dovrà essere riparata esclusivamente da un'officina autorizzata. Non riparare la macchina da soli.
- Non apportare modifiche alla macchina da caffè, ai suoi componenti o agli accessori.
- Non immergere la macchina da caffè in acqua.

IT

Avvertenza!

Pericolo di ustioni e scottature

I liquidi ed il vapore fuoriuscenti possono essere molto caldi. Anche alcune parti della macchina si riscaldano fortemente.

Rispettare le seguenti avvertenze di sicurezza per evitare ustioni e scottature.

- Evitare il contatto dei liquidi e dei vapori fuoriuscenti con la pelle.
- Durante il funzionamento non toccare gli ugelli dell'erogatore.

Avvertenza!

Sicurezza generale

Rispettare le seguenti avvertenze di sicurezza per evitare danni alle persone e danni materiali.

- Durante il funzionamento della macchina da caffè non mettere le mani nel vano interno della macchina.
- Tenere la macchina da caffè ed il cavo di alimentazione lontani dalla portata dei bambini al di sotto degli 8 anni.
- L'uso della presente macchina da caffè è consentito ai bambini al di sopra degli 8 anni come anche a persone con ridotte capacità psico-fisico-sensoriali o con esperienze e conoscenze insufficienti, premesso che queste persone vengano attentamente sorvegliate o siano state accuratamente istruite sull'uso sicuro della macchina e siano a conoscenza dei pericoli risultanti.
- Ai bambini è vietato giocare con la macchina da caffè. La pulizia e la manutenzione sono proibite ai bambini al di sotto degli 8 anni. I bambini al di sopra degli 8 anni devono essere sorvegliati per l'esecuzione della pulizia e della manutenzione.
- Staccare la macchina da caffè dall'alimentazione elettrica se rimane incustodita a lungo.

A colpo d'occhio

Figura A













1	Vaschetta raccogliacqua con lamiera tazze e serbatoio fondi oltre all'indicazione di vaschetta raccogliacqua piena
2	Erogatore regolabile in altezza
3	Tasto ON/OFF 
4	Regolatore della quantità di caffè
5	Tasto per erogazione caffè 
6	Tasto per intensità caffè 
7	Serbatoio dell'acqua
8	Contenitore del caffè in chicchi
9	Tasto per erogazione vapore 
10	Display
11	Valvola per l'erogazione della schiuma di latte e dell'acqua calda
12	Tubo del vapore
13	Cappuccinatore
14	Coperchio destro (rimovibile, dietro regolazione del grado di macinazione, unità bollitore e targhetta identificativa)

Figura F

1	Valvola di aspirazione aria
2	Tubo di aspirazione aria
3	Manopola di regolazione
4	Collegamento tubo per latte
5	Raccordo
6	Ugello per schiuma di latte/acqua calda

Display

	Si illumina	L'apparecchio è pronto all'uso
	Lampeggia	L'apparecchio si riscalda o è in corso l'erogazione di caffè
	Si illumina	Sostituire il filtro dell'acqua Melitta® Claris®
	Lampeggia	È in corso la sostituzione del filtro
	Si illumina	Riempire il serbatoio dell'acqua.
	Lampeggia	Inserire il serbatoio dell'acqua
	Si illumina	Svuotare la vaschetta raccogliacqua e il serbatoio fondi
	Lampeggia	Inserire la vaschetta raccogliacqua e il serbatoio fondi
	Si illumina	1 chicco: leggero 2 chicchi: normale 3 chicchi: forte
	Lampeggia	Riempire il serbatoio chicchi; il lampeggio termina dopo la successiva erogazione di caffè
	Si illumina	Pulire l'apparecchio
	Lampeggia	Programma di pulizia in corso
	Si illumina	Decalcificare l'apparecchio
	Lampeggia	Programma di decalcificazione in corso
	Si illumina	Pronto per la schiuma
	Lampeggia	Erogazione della schiuma di latte o dell'acqua calda in corso





Prima del primo utilizzo

Note generali

- Utilizzare solo acqua pura senza anidride carbonica.
- Stabilire la durezza dell'acqua impiegata con la striscia reattiva in dotazione ed impostare la durezza dell'acqua („Durezza e filtro dell'acqua“, Pag. 75).

Nota per la prima messa in funzione

Alla prima messa in funzione l'apparecchio deve essere sfiato. L'apparecchio deve essere acceso solo senza il filtro dell'acqua Melitta® Claris® e con il serbatoio dell'acqua completamente pieno.

- Spingere il Cappuccinatore **13** fino alla battuta sul tubo del vapore **12**.
- Posizionare un contenitore sotto il Cappuccinatore **13**.
- Premere il tasto , per accendere l'apparecchio.  si accende sul display.
- Ruotare l'interruttore valvola **11** in senso orario fino alla battuta.  lampeggia sul display. L'acqua fluisce nel recipiente.
- Quando  si accende sul display, ruotare l'interruttore valvola **11** in senso antiorario fino alla battuta.
- L'apparecchio è pronto all'uso.
- Dopo la prima messa in funzione inserire eventualmente il filtro dell'acqua Melitta® Claris® (vedere Pag. 76).

Messa in funzione dell'apparecchio

Messa in funzione

Avvertenza!

Pericolo di incendio e di folgorazione elettrica a causa di una tensione di rete errata, collegamenti e cavo di rete errati o danneggiati



- Assicurarsi che la tensione di rete corrisponda alla tensione riportata sulla targhetta identificativa dell'apparecchio. La targhetta identificativa si trova sul lato destro dell'apparecchio dietro il coperchio (Figura **A, 14**).
 - Assicurarsi che la presa soddisfi le norme in vigore in materia di sicurezza elettrica. Nei casi dubbi rivolgersi a un elettricista specializzato.
 - Non utilizzare mai cavi di rete danneggiati (isolamento danneggiato, fili scoperti).
-
- Appoggiare l'apparecchio su una superficie stabile, asciutta e piana con spazio libero sufficiente (min. 10 cm) ai lati.
 - Spingere il Cappuccinatore **13** fino alla battuta sul tubo del vapore **12**.
 - Inserire il cavo di rete in una presa adatta.
 - Rimuovere il coperchio del serbatoio chicchi **8**.
 - Riempire il serbatoio chicchi con chicchi caffè adatti.
 - Applicare nuovamente il coperchio.
 - Sollevare il coperchio del serbatoio dell'acqua **7** e togliere dall'alto il serbatoio dell'acqua dall'apparecchio.

- Riempire il serbatoio dell'acqua con acqua di condotta fresca fino al massimo alla demarcazione max.
- Inserire il serbatoio dell'acqua nell'apparecchio.
- Mettere un recipiente sotto l'erogatore **2**.
- Premere il tasto ON/OFF , per accendere o spegnere l'apparecchio. L'apparecchio effettua eventualmente un risciacquo automatico.

Preparazione





- Riempire il serbatoio dell'acqua con acqua fresca tutti i giorni. Nel serbatoio dell'acqua deve essere sempre presente acqua sufficiente per il funzionamento dell'apparecchio.
- Di preferenza, riempire il serbatoio chicchi con miscele per espresso o per macchine da caffè automatiche. Non utilizzare chicchi glassati, caramellizzati o trattati con altri additivi a base di zucchero.

Regolazione della quantità d'erogazione e dell'intensità dell'aroma

- Ruotare il regolatore quantità caffè **4**, per regolare in modo continuo la quantità d'erogazione.
Regolatore completamente a sinistra = 30 ml per tazza
Regolatore completamente a destra = 220 ml per tazza
- Premere il tasto , finché è regolata l'intensità dell'aroma desiderata. L'intensità dell'aroma viene indicata dai chicchi nel display **10** (da  = leggero fino a  = forte).

Erogazione di caffè o espresso

Si possono erogare una o contemporaneamente due tazze.

- Accendere l'apparecchio.
- Mettere una o due tazze sotto l'erogatore.
- *Preparazione di una tazza:* premere il tasto   una volta.
- *Preparazione di due tazze:* premere il tasto   due volte.
- Premere nuovamente il tasto per interrompere l'erogazione di caffè.

Preparazione di schiuma di latte e riscaldamento di latte e acqua

Avvertenza!

Pericolo di ustioni e ustioni da liquidi dovute al vapore e al tubo del vapore molto caldi

- Non inserire mai la mano nel vapore che viene erogato.
- Evitare il contatto diretto della pelle con l'acqua calda e il tubo del vapore molto caldo.
- Non toccare mai il tubo del vapore durante o subito dopo il suo utilizzo.





Con il Cappuccinatore è possibile preparare la schiuma di latte, riscaldare il latte o erogare acqua calda.

Il latte può essere schiumato direttamente in tazza dopo averlo versato dalla confezione o da un recipiente.





Preparazione di schiuma di latte

Se possibile, utilizzare latte freddo con un elevato contenuto proteico.

- Accendere l'apparecchio.
- Inserire il tubo del Cappuccinatore **13** direttamente nel latte.

- Premere il tasto .  lampeggia mentre l'apparecchio si riscalda. Terminato il riscaldamento si illumina .
- Ruotare la manopola di regolazione (Fig. **F, 3**) fino alla posizione "schiuma di latte" ( rivolto verso l'alto).
- Ruotare l'interruttore valvola **11** in senso orario fino alla battuta.  lampeggia. La schiuma di latte viene preparata.
- Ruotare l'interruttore valvola **11** in senso antiorario fino alla battuta. La preparazione è conclusa.
- Risciacquare il Cappuccinatore dopo ogni utilizzo.



Riscaldamento del latte

- Accendere l'apparecchio.
- Inserire il tubo del Cappuccinatore **13** direttamente nel latte.
- Premere il tasto .  lampeggia mentre l'apparecchio si riscalda. Terminato il riscaldamento si illumina .
- Ruotare la manopola di regolazione (Fig. **F, 3**) fino alla posizione "latte caldo" ( rivolto verso l'alto).
- Ruotare l'interruttore valvola **11** in senso orario fino alla battuta.  lampeggia. Il latte viene riscaldato.
- Ruotare l'interruttore valvola **11** in senso antiorario fino alla battuta. Il riscaldamento è terminato.
- Risciacquare il Cappuccinatore dopo ogni utilizzo.

Risciacquo Cappuccinatore



Il Cappuccinatore andrebbe pulito ad intervalli regolari („Pulizia del Cappuccinatore“, Pag. 76).

Si raccomanda di risciacquare il Cappuccinatore settimanalmente con il detergente Cappuccinatore Melitta®. Anziché acqua pulita utilizzare la soluzione di pulizia Cappuccinatore.

- Accendere l'apparecchio.
- Riempire a metà un recipiente con acqua pulita.
- Tenere un recipiente sotto il Cappuccinatore. Il tubo del Cappuccinatore deve essere inserito in acqua.
- Ruotare la manopola di regolazione (Fig. **F, 3**) fino alla posizione "schiuma di latte" ( rivolto verso l'alto).
- Ruotare l'interruttore valvola **11** in senso orario fino alla battuta. Chiudere l'interruttore valvola quando fuoriesce una miscela acqua/vapore pulita.
- Attendere 30 secondi oppure premere il tasto , per passare in modalità di funzionamento normale.

Erogazione di acqua calda

Si possono erogare max. 150 ml di acqua calda per procedura. Per erogare una maggiore quantità di acqua calda, ripetere la procedura.

- Accendere l'apparecchio.
- Ruotare la manopola di regolazione (Fig. **F, 3**) fino alla posizione "acqua calda" ( rivolto verso l'alto).
- Tenere un recipiente sotto il Cappuccinatore.
- Ruotare l'interruttore valvola **11** in senso orario fino alla battuta.  lampeggia. L'acqua calda fluisce nel recipiente.
- Ruotare l'interruttore valvola **11** in senso antiorario fino alla battuta.

Durezza e filtro dell'acqua

L'impostazione corretta della durezza dell'acqua è importante affinché l'apparecchio indichi correttamente se deve essere decalcificato. L'impostazione di fabbrica della durezza è 4.





Dopo aver inserito un filtro dell'acqua Melitta® Claris® viene impostato automaticamente il grado di durezza 1.





Filtro dell'acqua Melitta® Claris®

Il filtro dell'acqua Melitta® Claris® filtra il calcare e altre sostanze nocive presenti nell'acqua. Il filtro dell'acqua andrebbe sostituito ogni 2 mesi, al più tardi comunque, quando sul display compare . Il filtro acqua è reperibile in commercio nei negozi specializzati.

Inserimento del filtro dell'acqua

Durante l'intera procedura di sostituzione  lampeggia.









- Prima di inserirlo, mettere il filtro dell'acqua per alcuni minuti in un bicchiere con acqua di condotta.
- Spegnere l'apparecchio.
- Premere i tasti  e  per ca. 3 secondi e rilasciare.  compare sul display.
- Svuotare la vaschetta raccogliacqua ed inserirla senza il serbatoio fondi.  si illumina.
- Togliere dall'alto il serbatoio dell'acqua 7 dall'apparecchio.
- Svuotare il serbatoio dell'acqua.
- Avvitare il filtro dell'acqua sul filetto presente sul fondo del serbatoio dell'acqua.
- Riempire il serbatoio dell'acqua con acqua di condotta fresca fino alla demarcazione max.

- Inserire il serbatoio dell'acqua nell'apparecchio.  si illumina.
- Posizionare il serbatoio fondi sotto il Cappuccinatore 13.
- Ruotare l'interruttore valvola 11 in senso orario fino alla battuta.  lampeggia sul display. L'acqua fluisce nel recipiente.
- Quando  si accende sul display, ruotare l'interruttore valvola 11 in senso antiorario fino alla battuta.
- L'apparecchio è pronto all'uso.  e  si illuminano. La durezza dell'acqua è regolata su grado di durezza 1.
- Svuotare il serbatoio fondi e inserirlo.

Dopo l'inserimento del filtro dell'acqua, durante il primo risciacquo l'acqua può essere torbida poiché dal filtro è uscito il carbone attivo in eccesso. Successivamente l'acqua è nuovamente pulita.

Impostazione della durezza dell'acqua

L'apparecchio è fornito in dotazione con una striscia reattiva per stabilire la durezza dell'acqua.

- Con la striscia reattiva stabilire la durezza dell'acqua di condotta.
- Accendere l'apparecchio.
- Premere contemporaneamente i tasti   e  per più di 2 secondi.  lampeggia velocemente.
- Premere il tasto  , per visualizzare il menu per l'impostazione della durezza dell'acqua.  si illumina.
- Impostare la durezza dell'acqua accertata premendo il tasto . La durezza dell'acqua selezionata viene indicata dai simboli dei chicchi .

Durezza dell'acqua	°d	°e	°f
1: 	0-10	0-13	0-18
2: 	10-15	13-19	18-27
3: 	15-20	19-25	27-36
4:  lampeggiante	>20	>25	>36

- Premere il tasto , per confermare la selezione.

Manutenzione e pulizia

Avvertenza!

- Prima della pulizia estraiga la spina.
- Non immerga mai l'apparecchio in acqua.
- Non utilizzi pulitori a vapore.

Pulizia quotidiana

- Passare sull'esterno dell'apparecchio un panno morbido e inumidito utilizzando un detersivo per piatti disponibile in commercio.
- Svuotare la vaschetta raccogliacqua.
- Svuotare il serbatoio fondi.

Pulizia del Cappuccinatore

- Lasciare raffreddare il Cappuccinatore.
- Pulire il Cappuccino dall'esterno con un panno inumidito.
- Togliere il Cappuccinatore **13** dal tubo vapore **12**.
- Scollegare il tubo del latte, la valvola per schiuma di latte/acqua calda (Fig. **F, 6**) e il tubo di aspirazione aria (Fig. **F, 2**) dal connettore (Fig. **F, 5**).

- Sciacquare accuratamente con acqua tutti i componenti,
- Assemblare il Cappuccinatore in sequenza inversa
- Spingere il Cappuccinatore **13** sul tubo del vapore **12**.

Pulizia dell'unità bollitore

Si raccomanda di pulire l'unità bollitore settimanalmente.





- Spegner l'apparecchio ed estrarre la spina.
- Togliere il coperchio **14** verso destra.
- Premere e tenere premuto il pulsante rosso sul manico dell'unità bollitore (Figura **B, 1**).
- Ruotare il manico in senso orario fino alla battuta.
- Estrarre l'unità bollitore dall'apparecchio prendendola per il manico.
- Sciacquare accuratamente da tutti i lati l'unità bollitore con acqua pulita. L'area in Figura **D** (freccia) deve essere priva di resti di caffè.
- Sgocciolare l'unità bollitore.
- Rimuovere i resti di caffè dall'apparecchio.
- Inserire l'unità bollitore nell'apparecchio, premere e tenere premuto il pulsante rosso (Figura **B, 1**) e ruotare il manico in senso antiorario fino alla battuta.
- Inserire il coperchio finché si blocca in posizione.

Programma di pulizia

Il programma di pulizia (durata di ca. 15 minuti) rimuove i resti ed i residui di olio di caffè che non è possibile togliere manualmente. Durante l'intera procedura il simbolo per la pulizia  lampeggia.

Il programma di pulizia andrebbe eseguito ogni 2 mesi o dopo 200 tazze erogate, al più tardi comunque quando  lampeggia.

Utilizzare solo pastiglie detergenti di Melitta®.

- Spegnerne l'apparecchio.
- Riempire il serbatoio dell'acqua con acqua di condotta fino alla demarcazione max.
- Inserire il serbatoio dell'acqua.
- Premere contemporaneamente i tasti   e  per più di 2 secondi.  lampeggia,  si illumina.
- Svuotare la vaschetta raccogliacqua e il serbatoio fondi.
- Inserire la vaschetta raccogliacqua senza il serbatoio fondi.
- Mettere il serbatoio fondi sotto l'erogatore **2**.

Fase di pulizia 1 ():

Vengono effettuati due lavaggi. Se  si illumina, procedere come di seguito illustrato:

- Rimuovere e pulire l'unità bollitore („Pulizia dell'unità bollitore“, Pag. 76).
- Inserire la pastiglia detergente nell'unità bollitore (Figura C).
- Inserire l'unità bollitore („Pulizia dell'unità bollitore“, Pag. 76).

Fase di pulizia 2 ():

Se  si illumina, procedere come di seguito illustrato:

- Riempire il serbatoio dell'acqua con acqua di condotta fino alla demarcazione max.
- Premere il tasto , per continuare il programma di pulizia (durata di ca. 5 minuti).

Fase di pulizia 3 ():

Se  si illumina, procedere come di seguito illustrato:

- Svuotare la vaschetta raccogliacqua e il serbatoio fondi.
- Inserire la vaschetta raccogliacqua senza il serbatoio fondi.
- Mettere il serbatoio fondi sotto l'erogatore **2**.

Fase di pulizia 4 (), il chicco centrale lampeggia):

- Il programma di pulizia riprende e dura circa 5 minuti.

Se  si illumina, procedere come di seguito illustrato:

- Svuotare la vaschetta raccogliacqua e il serbatoio fondi ed inserirli normalmente nell'apparecchio.

Il programma di pulizia è terminato.

Programma di decalcificazione

Avvertenza!







Pericolo di irritazioni della pelle dovute al decalcificante

Rispettare le avvertenze di sicurezza e le indicazioni sulle quantità riportate sull'imballaggio del decalcificatore.

Il programma di decalcificazione (durata di ca. 30 minuti) rimuove i residui di calcare all'interno dell'apparecchio. Durante l'intera procedura il simbolo per la decalcificazione  lampeggia.





Il programma di decalcificazione andrebbe eseguito ogni 3 mesi, al più tardi comunque quando  si illumina („Impostazione della durezza dell'acqua“, Pag. 75).

Utilizzare solo Melitta® ANTI CALC.



- Spegnere l'apparecchio.
- Eventualmente rimuovere il filtro dell'acqua („Durezza e filtro dell'acqua“, Pag. 75).
- Premere contemporaneamente i tasti  e  per ca. 3 secondi.  lampeggia,  si illumina.
- Svuotare ed inserire nuovamente la vaschetta raccogliacqua.
- Posizionare il serbatoio fondi sotto il Cappuccinatore.
- Ruotare la manopola di regolazione (Fig. **F, 3**) fino alla posizione "acqua calda" ( rivolto verso l'alto).  si illumina.
- Svuotare completamente il serbatoio dell'acqua.
- Versare il decalcificatore nel serbatoio dell'acqua n base alle indicazioni riportate sull'imballaggio.
- Inserire il serbatoio dell'acqua.

- Premere il tasto , per avviare il programma di decalcificazione (durata di ca. 15 minuti).

Se  si illumina, procedere come di seguito illustrato:

- Assicurarsi che il serbatoio fondi sia posizionato sotto il Cappuccinatore.
- Ruotare l'interruttore valvola **11** in senso orario fino alla battuta.  lampeggia. L'acqua fluisce ad intervalli nel serbatoio fondi (durata di ca. 10 minuti). Quindi si illumina .
- Svuotare la vaschetta raccogliacqua e il serbatoio fondi.
- Inserire nuovamente la vaschetta raccogliacqua e riposizionare il serbatoio fondi sotto il Cappuccinatore.
- Risciacquare accuratamente il serbatoio dell'acqua con acqua pulita.
- Riempire il serbatoio dell'acqua con acqua di condotta fino alla demarcazione max.
- Inserire il serbatoio dell'acqua.
- Premere il tasto , per continuare il programma di decalcificazione.  lampeggia. L'acqua fluisce nel serbatoio fondi.









Se  si illumina, procedere come di seguito illustrato:





- Ruotare l'interruttore valvola **11** in senso antiorario fino alla battuta. L'acqua fluisce all'interno dell'apparecchio nella vaschetta raccogliacqua.
- Se  si accende, svuotare la vaschetta raccogliacqua e il serbatoio fondi e reinserirli. Se  si illumina, programma di decalcificazione è terminato.
- Eventualmente inserire il filtro dell'acqua („Durezza e filtro dell'acqua“, Pag. 75).

Ulteriori impostazioni

Modalità risparmio energia

L'apparecchio passa automaticamente (a seconda dell'impostazione) nella modalità risparmio energia dopo l'ultima azione. L'impostazione di fabbrica dell'apparecchio è 5 minuti .







- Accendere l'apparecchio.
- Premere contemporaneamente i tasti   e  finché  lampeggia.
- Preme il tasto   due volte.  si illumina.
- Premere il tasto , finché è regolato uno dei quattro tempi. Il tempo viene indicato dai chicchi nel display **9**.

Display	Tempo
	5 minuti (impostazione di fabbrica)
	15 minuti
	30 minuti
 lampeggiante	spento





- Premere il tasto , per confermare l'impostazione.

Funzione Auto OFF

L'apparecchio si spegne automaticamente (a seconda dell'impostazione) dopo l'ultima azione. L'impostazione di fabbrica dell'apparecchio è 30 minuti .

- Accendere l'apparecchio.
- Premere contemporaneamente i tasti   e  finché  lampeggia.
- Premere il tasto   tre volte.  si illumina.











- Premere il tasto , finché è regolato uno dei quattro tempi di spegnimento. Il tempo viene indicato dai chicchi nel display **9**.

Display	Tempo
	30 minuti (impostazione di fabbrica)
	2 ore
	4 ore
 lampeggiante	8 ore

- Premere il tasto , per confermare l'impostazione.

Temperatura di ebollizione

La regolazione di fabbrica per la temperatura di ebollizione è livello 2 (media .

- Accendere l'apparecchio.
- Premere contemporaneamente i tasti   e  finché  lampeggia.
- Premere il tasto   quattro volte.  si illumina.
- Premere il tasto , finché è regolata una delle tre temperature di ebollizione. La temperatura viene indicata dai chicchi nel display **9** (da  = bassa fino a  = alta).
- Premere il tasto , per confermare l'impostazione.

Regolazione del grado di macinazione

Il grado di macinazione è stato regolato prima della fornitura. Consigliamo pertanto di regolarlo solo dopo aver preparato circa 1000 caffè (ca. 1 anno).

Regolare il grado di macinazione subito dopo l'avvio di un'erogazione di caffè e solo **mentre** la macina è in funzione.

- Togliere il coperchio **13** verso destra.
- Avviare l'erogazione di caffè.
- Portare la leva (Figura **E**) nella posizione desiderata (da sinistra = fine a destra = grossa).
- Inserire il coperchio e ruotarlo a sinistra finché si blocca in posizione.

Trasporto, magazzinaggio e smaltimento





Sfiato



Avvertenza!

Pericolo di ustioni e ustioni da liquidi dovute al vapore e al tubo del vapore molto caldi

– Non toccare mai il tubo del vapore durante o subito dopo il suo utilizzo.

L'apparecchio andrebbe sfiato se non è stato utilizzato per un lungo periodo di tempo oppure è stato trasportato. In questo modo l'apparecchio è protetto dai danni causati dal gelo.

- Eventualmente rimuovere il filtro dell'acqua („Durezza e filtro dell'acqua“, Pag. 75) e conservare al fresco in un bicchiere con acqua di condotta.
- Accendere l'apparecchio.
- Premere contemporaneamente i tasti   e  per ca. 2 secondi.  lampeggia, poi  si accende.

- Togliere dall'alto il serbatoio dell'acqua **7** dall'apparecchio.  si illumina.
- Posizionare il recipiente sotto il Cappuccinatore **13**.
- Ruotare l'interruttore valvola **11** in senso orario fino alla battuta.  lampeggia. L'acqua fluisce dal tubo del vapore nel recipiente; fuoriesce vapore.
- Quando non fuoriesce più vapore: ruotare l'interruttore valvola **11** in senso antiorario fino alla battuta.
- Inserire il serbatoio dell'acqua nell'apparecchio.













Trasporto

- Sfiatare l'apparecchio.
- Svuotare e pulire la vaschetta raccogliacqua e il serbatoio fondi.
- Svuotare il serbatoio dell'acqua e il serbatoio chicchi. Se necessario, aspirare i chicchi rimasti sul fondo.
- Togliere il Cappuccinatore **13** dal tubo vapore **12**.
- „Pulizia dell'unità bollitore“, Pag. 76.
- Per quanto possibile, trasportare l'apparecchio nell'imballaggio originale, compreso il materiale espanso rigido.

Smaltimento

Il presente apparecchio è contrassegnato ai sensi della direttiva europea 2002/96/CE in materia di rifiuti da apparecchiature elettriche ed elettroniche RAEE (waste electrical and electronic equipment WEEE). La direttiva definisce il quadro normativo per un ritiro e recupero nell'intera Unione Europea dei rifiuti di apparecchiature elettriche ed elettroniche. Consultare il rivenditore specializzato per conoscere le attuali modalità di smaltimento.



Eliminazione dei guasti		
Guasto	Causa	Rimedio
Il caffè fluisce solo a gocce.	Grado di macinazione troppo fine.	Regolare il grado di macinazione più grosso. Pulire l'unità bollitore. Eventualmente eseguire il programma di decalcificazione o di pulizia.
Il caffè non fluisce.	Serbatoio dell'acqua non riempito o non inserito correttamente.	Riempire il serbatoio dell'acqua facendo attenzione che sia posizionato correttamente.
	Unità bollitore otturata.	Pulire l'unità bollitore.
La macina non funziona.	I chicchi non cadono nella macina.	Dare dei colpetti al serbatoio chicchi.
	Corpi estranei nella macina.	Contattare l'assistenza telefonica.
Forte rumore proveniente dalla macina.	Corpi estranei nella macina.	Contattare l'assistenza telefonica.
I simboli dei chicchi  lampeggiano, sebbene il serbatoio chicchi sia pieno.	Chicchi non sufficientemente macinati nella camera bollitore.	Premere il tasto   o il tasto  .
Il simbolo  si illumina senza motivo.	Nei tubi interni dell'apparecchio si trova aria.	Ruotare l'interruttore valvola 11 in senso orario fino alla battuta finché dall'apparecchio fluisce acqua. Eventualmente pulire l'unità bollitore.
Il processo di pulizia e di decalcificazione è stato interrotto.	L'alimentazione di corrente è stata interrotta, p. es. a causa di una caduta dell'alimentazione.	L'apparecchio esegue automaticamente un programma di pulizia. Rispettare le istruzioni dell'apparecchio.
Mentre si schiuma, si forma troppo poca schiuma di latte.	La manopola di regolazione del Cappuccinatore è in posizione errata.	Regolare la posizione corretta.
	Il Cappuccinatore è sporco.	Smontare il Cappuccinatore e pulirlo.
Dopo la rimozione non si riesce più a inserire l'unità bollitore.	L'unità bollitore non è bloccata correttamente.	Verificare se il manico per il bloccaggio dell'unità bollitore è bloccato correttamente in posizione.
	L'azionamento non è in posizione corretta.	Spegnere e riaccendere l'apparecchio. Premere contemporaneamente i tasti   e  per più di 2 secondi. L'azionamento raggiunge la sua posizione. Reinserire quindi l'unità bollitore e verificare il corretto bloccaggio.
Il simbolo per la pulizia  e il simbolo pronto  lampeggiano alternativamente.	L'unità bollitore manca o non è inserita correttamente.	Inserire correttamente l'unità bollitore.
	La camera bollitore è riempita eccessivamente.	Spegnere e riaccendere l'apparecchio con il tasto ON/OFF  (eventualmente ripetere), fino a quando viene visualizzata la modalità pronto.
Lampeggio continuo di tutti i tasti di comando.	Errore di sistema.	Spegnere e accendere l'apparecchio con il tasto ON/OFF  ; in caso d'insuccesso inviare l'apparecchio all'assistenza.



Sikkerhedsinformationer

Læs betjeningsvejledningen opmærksomt igennem, og følg den.

Maskinen er beregnet til husholdningsbrug og ikke til erhvervsmæssig brug.

Enhver anden brug gælder som ikke korrekt brug og kan medføre person- og materielle skader.

Melitta® overtager intet ansvar for skader, som opstår ved ikke korrekt brug af apparatet.



Apparatet svarer til følgende europæiske direktiver:

- 2006 / 95 / EF (Lavspænding),
- 2004 / 108 / EF (Elektromagnetisk kompatibilitet),
- 2011 / 65 / EF (RoHS),
- 2009 / 125 / EF (Miljøvenligt design af energirelaterede produkter).

Apparatet er bygget iht. den aktuelle tekniske standard. Alligevel er der resterende farer.

For at undgå farer, skal sikkerhedsreglerne overholdes.

Melitta® overtager intet ansvar for skader, som opstår pga. tilsidesættelsen af sikkerhedsregler.

Advarsel!

Fare gennem elektrisk strøm

Hvis apparatet eller netkablet er beskadiget, er der livsfare gennem strømstød.

Overhold de efterfølgende sikkerhedsregler, for at undgå risici gennem elektrisk strøm:

- Brug aldrig beskadigede netkabler.
- Et beskadiget netkabel må udelukkende udskiftes af producenten, dens kundeservice eller en lignende kvalificeret person.
- Åbn aldrig fast forskruede afdækninger på apparatets kabinet.
- Apparatet må kun anvendes, hvis det er i teknisk fejlfri tilstand.
- Et defekt apparat må udelukkende repareres af et autoriseret værksted. Reparer aldrig apparatet selv.
- Foretag ingen ændringer på apparatet, dens komponenter eller tilbehør.
- Dyp apparatet ikke ned i vand.

Advarsel!

Risiko for forbrændinger og skoldninger

Udtrædende væsker og dampe kan være meget varme.

Nogle dele på apparatet bliver ligeledes meget varme.

Overhold de efterfølgende sikkerhedsregler, for at undgå forbrændinger og skoldninger:

- Undgå hudkontakt med udtrædende væsker og dampe.
- Rør aldrig dyserne på udløbet under driften.

Advarsel!

Generel sikkerhed

Overhold de efterfølgende sikkerhedsregler, for at undgå person- og materielle skader:

- Åben aldrig apparatet under brygning.
- Apparat og netkabel skal holdes væk fra børn under 8 år.
- Dette apparat kan anvendes af personer over 8 år samt af personer med nedsatte fysiske, sensoriske og mentale evner eller uden erfaring og viden, hvis de er under opsyn eller er blevet instrueret i sikker brug af apparatet og forstår de deraf resulterende farer.
- Børn må ikke lege med apparatet. Rengøring og brugerservice må ikke udføres af børn under 8 år. Børn over 8 år skal være under opsyn ved rengøring og brugerservice.
- Tag apparatet fra strømforsyningen, hvis det er uden opsyn i længere tid.

DA

Kort oversigt

















Fig. A

1	Drypskål med kopplade og grums-beholder samt indikator for fuld drypskål
2	Højdejusterbart udløb
3	Tænd/sluk-knap 
4	Kaffemængderegulator
5	Knap til kaffebrygning 
6	Knap til kaffestyrke 
7	Vandbeholder
8	Bønnebeholder
9	Knap til dampfunktion 
10	Display
11	Ventil til mælkeskum- og varmt vand
12	Damprør
13	Cappuccinatore
14	Højre afdækning (aftagelig, bag denne findes malegradsjustering, bryggeenhed og typeskilt)

Fig. F

1	Luftindsugningsventil
2	Luftindsugningsrør
3	Drejeregulator
4	Tilslutning til mælkeslange
5	Tilslutningsstykke
6	Mælkeskum-/varmvandsdyse

Display

	lyser	Maskinen er driftsklar.
	blinker	Maskinen varmer op eller kaffebrygning aktiv.
	lyser	Udskift Melitta® Claris®-vandfilter.
	blinker	Filterudskiftning aktiv
	lyser	Fyld vandbeholderen.
	blinker	Isæt vandbeholderen.
	lyser	Tøm drypskål og grumsbeholder.
	blinker	Sæt drypskålen og grumsbeholderen i.
	lyser	1 bønne: mild 2 bønner: normal 3 bønner: stærk.
	blinker	Fyld bønnebeholderen, blink stopper efter næste kaffebrygning.
	lyser	Rengør maskinen.
	blinker	Integreret rengøringsprogram kører
	lyser	Afkalk maskinen.
	blinker	Integreret afkalkningsprogram kører
	lyser	Klar til skumning
	blinker	Tilberedning af mælkeskum eller varmt vand aktiv.





Før den første brug

Generelle anvisninger

- Anvend kun rent vand uden kulsyre.
- Mål det anvendte vands hårdhed med den vedlagte teststrimmel, og indstil vandhårdheden („Vandhårdhed og -filter“, side 87).

Information vedrørende første ibrugtagning

I forbindelse med den første ibrugtagning skal maskinen udluftes. Der må her kun tændes for maskinen uden Melitta® Claris®-vandfilter og med helt fyldt vandbeholder.

- Skub Cappuccinatore **13** på damprøret **12** indtil anslag.
- Stil en beholder under Cappuccinatore **13**.
- Tryk på knappen  for at tænde for maskinen.  lyser på displayet.
- Drej ventilkontakten **11** med uret indtil stop.  blinker på displayet. Der løber vand ned i beholderen.
- Når  lyser på displayet, skal ventilkontakten **11** drejes mod uret indtil stop.
- Maskinen er driftsklar.
- Efter den første ibrugtagning skal Melitta® Claris®-vandfilteret i givet fald sættes i (se side 88).

Ibrugtagning af maskinen

Ibrugtagning

Advarsel!

Brandfare og fare for et elektrisk stød pga. forkert netspænding, forkerte eller beskadigede tilslutninger eller netkabler

- Kontrollér, at netspændingen stemmer overens med den spænding, der er anført på maskinens typeskilt. Typeskiltet befinder sig på højre side af maskinen bag afdækningen (fig. **A**, **14**).
- Kontrollér, at stikdåsen svarer til de gældende standarder for elektrisk sikkerhed. Hvis du er i tvivl, bedes du henvende dig til en el-installatør.
- Anvend aldrig beskadigede netkabler (beskadiget isolering, tråde uden isolering).

- Opstil maskinen på en stabil, tør og plan flade med tilstrækkelig fri plads (mindst 10 cm) til siderne.
- Skub Cappuccinatore **13** på damprøret **12** indtil anslag.
- Sæt netkablet i en egnet stikdåse.
- Tag låget på bønnebeholderen **8** af.
- Fyld bønnebeholderen med egnede kaffebønner.
- Sæt låget på igen.
- Vip låget på vandbeholderen **7** op, og træk vandbeholderen op af maskinen.



DA

- Fyld vandbeholderen med rent vand fra hanen indtil maksimalt op til max.-markeringen.
- Sæt vandbeholderen i maskinen.
- Stil en beholder under udløbet **2**.
- Tryk på tænd/sluk-knappen  for at tænde eller slukke for maskinen. Maskinen udfører evt. en automatisk skylning.

Tilberedning





- Fyld rent vand i vandbeholderen hver dag. Der skal altid være tilstrækkeligt vand i vandbeholderen til brugen af maskinen.
- Fyld fortrinsvist espressobønneblandinger eller bønneblandinger til fuldautomatiske maskiner i bønnebeholderen. Anvend ikke kaffebønner, der er glaserede, karamelliserede eller behandlet med andre sukkerholdige tilsætninger.

Indstilling af bryggemængde og styrke

- Drej på kaffemængderegulatoren **4** for at indstille bryggemængden trinløst. Regulator helt til venstre = 30 ml pr. kop
Regulator helt til højre = 220 ml pr. kop.
- Tryk på knappen , indtil den ønskede styrke er indstillet. Styrken vises med bønner på displayet **10** (fra  = mild til  = stærk).

Brygning af kaffe eller espresso

Der kan brygges en enkelt eller to kopper samtidigt.

- Tænd for maskinen.
- Stil en eller to kopper under udløbet.
- *Tilberedning af én kop:* Tryk på knappen   en gang.
- *Tilberedning af to kopper:* Tryk på knappen   to gange.
- Tryk på knappen igen for at afbryde kaffebrygningen.

Tilberedning af mælkeskum og opvarmning af mælk og vand

Advarsel!

Der er fare for forbrænding- og skoldning pga. varm damp og det varme dampør



- Grib aldrig ind i den udstømmende damp.
- Undgå direkte hudkontakt med varmt vand og det varme dampør.
- Berør aldrig dampørret under eller umiddelbart efter brugen.

Med Cappuccinatore kan der tilberedes mælkeskum og opvarmes mælk eller varmt vand.

Mælken kan opskummes i koppen direkte fra mælkekartonen eller en beholder.

Tilberedning af mælkeskum

Anvend kold mælk med et højt proteinindhold, hvis det er muligt.

- Tænd for maskinen.
- Stik slangen fra Cappuccinatore **13** direkte ned i mælken.
- Tryk på knappen .  blinker, mens maskinen varmer op. Efter opvarmningen lyser .

- Drej drejeregulatoren (fig. **F, 3**) til positionen „mælkeskum“ (☹ vender opad).
- Drej ventilkontakten **11** med uret indtil stop. ☹ blinker. Mælkeskummet tilberedes.
- Drej ventilkontakten **11** mod uret indtil stop. Tilberedningen er afsluttet.
- Skyl Cappuccinatore efter hver brug.

Opvarmning af mælk

- Tænd for maskinen.
- Stik slangen fra Cappuccinatore **13** direkte ned i mælken.
- Tryk på knappen ☹. ☹ blinker, mens maskinen varmer op. Efter opvarmningen lyser ☹.
- Drej drejeregulatoren (fig. **F, 3**) til positionen „varm mælk“ (☹ vender opad).
- Drej ventilkontakten **11** med uret indtil stop. ☹ blinker. Mælken opvarmes.
- Drej ventilkontakten **11** mod uret indtil stop. Opvarmningen er afsluttet.
- Skyl Cappuccinatore efter hver brug.

Skylning af Cappuccinatore

Cappuccinatore skal rengøres med regelmæssige mellemrum („Rengøring af Cappuccinatore“, side 89).

Det anbefales at skylle Cappuccinatore en gang om ugen med mælkerensersystemet fra Melitta®. Anvend mælkerenseopløsning i stedet for rent vand.

- Tænd for maskinen.
- Fyld en beholder halvt med rent vand.
- Hold beholderen under Cappuccinatore. Slangen til Cappuccinatore skal være sænket ned i vand.
- Drej drejeregulatoren (fig. **F, 3**) til positionen „mælkeskum“ (☹ vender opad).

- Drej ventilkontakten **11** med uret indtil stop. Luk ventilkontakten, når der kommer en ren vand-/dampblanding ud.
- Vent 30 sekunder, eller tryk på knappen ☹ for at skifte tilbage til den normale funktion.

Opvarmning af varmt vand

Der kan maksimalt opvarmes 150 ml varmt vand pr. procedure. For at opvarme en større mængde varmt vand skal proceduren gentages.

- Tænd for maskinen.
- Drej drejeregulatoren (fig. **F, 3**) til positionen „varmt vand“ (☹ vender opad).
- Hold en beholder under Cappuccinatore.
- Drej ventilkontakten **11** med uret indtil stop. ☹ blinker. Der løber varmt vand ned i beholderen.
- Drej ventilkontakten **11** mod uret indtil stop.

Vandhårdhed og -filter

Den rigtige indstilling af vandhårdheden er vigtig, for at maskinen rettidigt indikerer, at den skal afkalkes. Fra fabrikken er der indstillet vandhårdhed 4.









Når der er sat et Melitta® Claris®-vandfilter i, indstilles hårdhedsgrad 1 automatisk.

Melitta® Claris®-vandfilter

Melitta® Claris®-vandfilteret filtrerer vandet for kalk og andre skadelige stoffer. Vandfilteret skal udskiftes hver 2. måned, dog senest, når ☹ vises på displayet. Vandfilteret fås hos en specialforhandler.

Isætning af vandfilter









Under hele udskiftningen blinker .









- Stil vandfilteret i et glas med vand fra hanen i nogle minutter, før det sættes i.
- Sluk for maskinen.
- Tryk på knapperne  og  i ca. 3 sekunder, og slip dem.  vises på displayet.
- Tøm drypskålen, og sæt den i uden grumsbeholderen.  lyser.
- Træk vandbeholderen **7** op af maskinen.
- Tøm vandbeholderen.
- Skru vandfilteret i gevindet i bunden af vandbeholderen.
- Fyld vandbeholderen op til max.-markeringen med rent vand fra hanen.
- Sæt vandbeholderen i maskinen.  lyser.
- Stil grumsbeholderen under Cappuccinatore **13**.
- Drej ventilkontakten **11** med uret indtil stop.  blinker på displayet. Der løber vand ned i beholderen.
- Når  lyser på displayet, skal ventilkontakten **11** drejes mod uret indtil stop.
- Maskinen er driftsklar.  og  lyser. Vandhårdheden er indstillet på hårdhedsgrad 1.
- Tøm grumsbeholderen, og sæt den i.

Når vandfilteret er sat i, kan vandet være uklart under den første skylning, da overskydende aktivt kul skylles ud af filteret. Derefter er vandet igen klart.

Indstilling af vandhårdhed

Maskinen er vedlagt en teststrimmel til måling af vandhårdheden.

- Mål hårdheden af vandet fra hanen med teststrimlen.
- Tænd for maskinen.
- Tryk på knapperne   og  samtidigt i mere end 2 sekunder.  blinker hurtigt.
- Tryk på knappen   for at få vist menuen til indstilling af vandhårdheden.  lyser.
- Indstil den målte vandhårdhed ved at trykke på knappen . Den valgte vandhårdhed vises med bønnesympolet .

Vandhårdhed	°d	°e	°f
1: 	0-10	0-13	0-18
2:  	10-15	13-19	18-27
3:   	15-20	19-25	27-36
4:    blinker	>20	>25	>36

- Tryk på knappen  for at bekræfte valget.

Pleje og rengøring

Advarsel!

- Træk netstikket ud inden rengøring.
- Nedsænk aldrig maskinen i vand.
- Der må ikke anvendes en damprenser.

Daglig rengøring

- Tør maskinen af udenpå med en blød, fugtig klud og et almindeligt opvaskemiddel.
- Tøm drypskålen.
- Tøm grumsbeholderen.

Rengøring af Cappuccinatore

- Lad Cappuccinatore køle af.
- Tør Cappuccinatore af udvendigt med en fugtig klud.
- Træk Cappuccinatore **13** af damprøret **12**.
- Træk mælkeslangen, mælkeskum-/varmtvandsdysen (fig. **F, 6**) og luftindsugningsrøret (fig. **F, 2**) af tilslutningsstykket (fig. **F, 5**).
- Skyl alle dele grundigt af med vand.
- Sæt Cappuccinatore sammen i omvendt rækkefølge.
- Skub Cappuccinatore **13** på damprøret **12**.

Rengøring af bryggenhed

Det anbefales at rengøre bryggeenheden ugentligt.

- Sluk for maskinen, og træk netstikket ud.
- Træk afdækningen **14** af mod højre.
- Tryk på den røde knap på bryggeenhedens greb (fig. **B, 1**), og hold den inde.
- Drej grebet med uret indtil stop.
- Træk bryggeenheden ud af maskinen i

grebet.

- Skyl bryggeenheden grundigt af fra alle sider med rent vand. Området i fig. **D** (pil) skal være fri for kafferester.
- Lad bryggeenheden dryppe af.
- Fjern kafferester fra maskinen.
- Sæt bryggeenheden i maskinen, tryk på den røde knap (fig. **B, 1**), og hold den inde, og drej grebet mod uret indtil stop.
- Sæt afdækningen i, indtil den går i hak.





Integreret rengøringsprogram

Det integrerede rengøringsprogram (varighed ca. 15 minutter) fjerner rester og kaffeolierester, som ikke kan fjernes manuelt. Under hele rengøringen blinker rengøringssymbolet .

Rengøringsprogrammet skal udføres hver 2. måned eller efter 200 bryggede kopper, dog senest, når  blinker.

Anvend kun rengøringstabs fra Melitta®.

Sluk for maskinen.

- Fyld vandbeholderen op til max.-markeringen med vand fra hanen.
- Sæt vandbeholderen i.
- Tryk på knapperne   og  samtidigt i mere end 2 sekunder.  blinker,  lyser.
- Tøm drypskål og grumsbeholder.
- Sæt drypskålen i uden grumsbeholderen.
- Stil grumsbeholderen under udløb **2**.

Rengøringsfase 1 ():

Der gennemføres to skylninger. Gå frem på følgende måde, når  lyser:

- Tag bryggeenheden ud, og rengør den („Rengøring af bryggenhed“, side 89).
- Læg en rengøringstab i bryggeenheden (fig. **C**).
- Sæt bryggeenheden i („Rengøring af bryggenhed“, side 89).

Rengøringsfase 2 ():

Gå frem på følgende måde, når  lyser:

- Fyld vandbeholderen op til max.-markeringen med vand fra hanen.
- Tryk på knappen  for at fortsætte med rengøringsprogrammet (varighed ca. 5 minutter).

Rengøringsfase 3 ():

Gå frem på følgende måde, når  lyser:

- Tøm drypskål og grumsbeholder.
- Sæt drypskålen i uden grumsbeholderen.
- Stil grumsbeholderen under udløb 2.

Rengøringsfase 4 (), den midterste bønne blinker):

- Rengøringsprogrammet fortsættes igen og varer ca. 5 minutter.

Gå frem på følgende måde, når  lyser:

- Tøm drypskålen og grumsbeholderen, og sæt dem normalt ind i maskinen.

Rengøringsprogrammet er afsluttet.

Integreret afkalkningsprogram

Advarsel!







Fare for hudirritation pga. afkalkningsmiddel

Vær opmærksom på sikkerhedsinformationer og mængdeangivelser på afkalkningsmidlets emballage.





Det integrerede afkalkningsprogram (varighed ca. 30 minutter) fjerner kalkrester inde i maskinen. Under hele afkalkningen blinker afkalkningssymbolet .

Afkalkningsprogrammet skal udføres hver 3. måned, dog senest, når  lyser („Indstilling af vandhårdhed“, side 88).

Anvend kun Melitta® ANTI CALC.

- Sluk for maskinen.
- Fjern i givet fald vandfilteret („Vandhårdhed og -filter“, side 87).
- Tryk på knapperne  og  samtidigt i ca. 3 sekunder.  blinker,  lyser.
- Tøm drypskålen, og sæt den i igen.
- Stil grumsbeholderen under Cappuccinatoren.
- Drej drejeregulatoren (fig. F, 3) til positionen „varmt vand“ ( vender opad).  lyser.
- Tøm vandbeholderen fuldstændigt.
- Fyld afkalkningsmiddel i vandbeholderen i henhold til anvisningerne på emballagen.
- Sæt vandbeholderen i.
- Tryk på knappen  for at starte afkalkningsprogrammet (varighed ca. 15 minutter).

Gå frem på følgende måde, når  lyser:

- Sørg for, at grumsbeholderen befinder sig under Cappuccinatoren.
- Drej ventilkontakten 11 med uret indtil stop.  blinker. Der løber vand ned i grumsbeholderen i intervaller (varighed ca. 10 minutter). Derefter lyser .
- Tøm drypskål og grumsbeholder.
- Sæt drypskålen i igen, og stil igen grumsbeholderen under Cappuccinatoren.
- Skyl vandbeholderen grundigt med rent vand.
- Fyld vandbeholderen op til max.-markeringen med vand fra hanen.
- Sæt vandbeholderen i.
- Tryk på knappen  for at fortsætte med afkalkningsprogrammet.  blinker. Der løber vand ned i grumsbeholderen.

Gå frem på følgende måde, når lyser:

- Drej ventilkontakten **11** mod uret indtil stop. Der løber vand ned i drypskålen inde i maskinen.
- Når lyser, skal drypskålen og grumsbeholderen tømmes og sættes i igen. Når lyser, er afkalkningsprogrammet afsluttet.
- Sæt i givet fald vandfilteret i („Vandhårdhed og -filter“, side 87).

Yderligere indstillinger

Energisparemodus

Maskinen skifter automatisk (afhængigt af indstillingen) til energisparemodus efter den sidste aktion. Fra fabrikken er maskinen indstillet på 5 minutter .

- Tænd for maskinen.
- Tryk på knapperne og samtidigt, indtil blinker.
- Tryk på knappen to gange. lyser.
- Tryk på knappen , indtil en af de fire tider er indstillet. Tiden vises med bønner på displayet **9**.

Display	Tid
	5 minutter (fabriksindstilling)
	15 minutter
	30 minutter
blinker	Fra

- Tryk på knappen for at bekræfte indstillingen.

Auto-OFF funktion

Maskinen slukker automatisk (afhængigt af indstillingen) efter den sidste aktion. Fra fabrikken er maskinen indstillet på 30 minutter .

- Tænd for maskinen.
- Tryk på knapperne og samtidigt, indtil blinker.
- Tryk på knappen tre gange. lyser.
- Tryk på knappen , indtil en af de fire slukketider er indstillet. Tiden vises med bønner på displayet **9**.

Display	Tid
	30 minutter (fabriksindstilling)
	2 timer
	4 timer
blinker	8 timer

- Tryk på knappen for at bekræfte indstillingen.

Bryggetemperatur

Fra fabrikken er bryggetemperaturen indstillet på trin 2 (middel).

- Tænd for maskinen.
- Tryk på knapperne og samtidigt, indtil blinker.
- Tryk på knappen fire gange. lyser.
- Tryk på knappen , indtil en af de tre bryggetemperaturer er indstillet. Temperaturen vises med bønner på displayet **9** (fra = lav til = høj).

- Tryk på knappen  for at bekræfte indstillingen.

Indstilling af malegrad

Malegraden er indstillet før leveringen. Vi anbefaler derfor først at justere malegraden efter ca. 1000 kaffetilberedninger (ca. 1 år).

Indstil malegraden umiddelbart efter starten af en kaffebrygning og kun, **mens** møllen kører.

- Træk afdækningen **13** af mod højre.
- Start en kaffebrygning.
- Stil håndtaget (fig. **E**) i en ønsket position (venstre = fin til højre = grov).
- Sæt afdækningen i, og drej den mod venstre, indtil den går i hak.

Transport, opbevaring og bortskaffelse





Uddampning



Advarsel!

Der er fare for forbrænding- og skoldning pga. varm damp og det varme damprør

- Berør aldrig damprøret under eller umiddelbart efter brugen.

Maskinen skal uddampes, hvis den ikke anvendes i længere tid eller transporteres. På den måde er maskinen beskyttet mod frostskeer.

- Fjern i givet fald vandfilteret („Vandhårdhed og -filter“, side 87), og opbevar det køligt i et glas med vand fra hanen.
- Tænd for maskinen.
- Tryk på knapperne   og  samtidigt i ca. 2 sekunder.  blinker, derefter lyser .

- Træk vandbeholderen **7** op af maskinen.  lyser.
- Stil en beholder under Cappuccinatore **13**.
- Drej ventilkontakten **11** med uret indtil stop.  blinker. Der løber vand ud af damprøret ned i beholderen, der kommer damp ud.
- Når der ikke mere kommer damp ud: Drej ventilkontakten **11** mod uret indtil stop.
- Sæt vandbeholderen i maskinen.













Transport

- Uddamp maskinen.
- Tøm og rengør drypskål og grumsbeholder.
- Tøm vandbeholderen og bønnebeholderen. Sug evt. bønner, der sidder i bunden, ud.
- Træk Cappuccinatore **13** af damprøret **12**.
- „Rengøring af bryggenhed“, side 89.
- Transporter så vidt muligt maskinen i den originale emballage inklusive hårdt polystyrenskum.

Bortskaffelse

Denne maskine er mærket i henhold til det europæiske direktiv 2002/96/EF om affald af elektrisk og elektronisk udstyr (waste electrical and electronic equipment WEEE). Direktivet forskriver rammerne for en tilbagetagelse og genanvendelse af brugt udstyr, der gælder inden for hele EU. Få informationer om aktuelle bortskaffelsesveje hos specialforhandleren.



Afhjælpning af fejl		
Fejl	Årsag	Foranstaltning
Kaffen kommer kun dråbevist.	Malegrad for fin.	Indstil malegraden grovere. Rengør bryggeenheden. Udfør evt. afkalknings- eller rengøringsprogram.
Kaffen kommer ikke.	Vandbeholder er tom eller er sat forkert i.	Fyld vandbeholderen, og kontroller, at den sidder rigtigt.
	Bryggeenhed tilstoppet.	Rengør bryggeenheden.
Kværnen maler ikke.	Bønnerne falder ikke ned i kværnen.	Bank forsigtigt på bønnerbeholderen.
	Fremmedlegemer i kværnen.	Kontakt hotline.
Støj fra kværnen.	Fremmedlegemer i kværnen.	Kontakt hotline.
Bønnesymboler  blinker, selv om bønnebeholderen er fuld.	For lidt malede bønner i bryggekommeret.	Tryk på knappen   eller knappen  .
Symbolet  lyser uden grund.	Der er luft i ledningerne inde i maskinen.	Drej ventilkontakten 11 med uret indtil stop, indtil der løber vand ud af maskinen. Rengør eventuelt bryggeenheden.
Rengørings- hhv. afkalkningsprocessen blev afbrudt.	Strømtilførslen blev afbrudt, f.eks. på grund af et strømsvigt.	Maskinen udfører selv et skylleprogram. Følg her maskinens anvisninger.
For lidt mælkeskum ved opskumningen.	Cappuccinatore-drejeregulatoren står på en forkert position.	Indstil den korrekte position.
	Cappuccinatore er tilsmudset.	Skil Cappuccinatore ad, og rengør den.
Bryggeenheden kan ikke sættes i igen efter udtagning.	Bryggeenheden er ikke låst korrekt.	Kontrollér, om grebet til låsning af bryggeenheden er gået korrekt i hak.
	Motoren er ikke i den rigtige position.	Sluk for maskinen, og tænd for den igen. Tryk derefter på knapperne   og  samtidigt i mere end 2 sekunder. Motoren kører i position. Sæt derefter bryggeenheden i igen, og kontrollér, om den er låst korrekt.
Rengøringssymbolet  og standby-symbolet  blinker skiftevis.	Bryggeenheden mangler, eller den er sat forkert i.	Sæt bryggeenheden rigtigt i.
	Bryggekommeret er overfyldt.	Sluk for maskinen, og tænd for den igen på tænd/sluk-knappen  (gentag evt.), indtil standby-modus vises.
Alle betjeningsknapper blinker permanent.	Systemfejl.	Sluk og tænd for maskinen på tænd/sluk-knappen  , og indsend den til service, hvis ikke det hjælper.



Säkerhetsinformation

Läs igenom bruksanvisningen noga och följ den.

Apparaten är avsedd för hushållsbruk och inte för professionellt bruk.

All annan användning gäller som ej avsedd och kan leda till personskador och materiella skador.

Melitta® ansvarar inte för skador som uppstår vid ej avsedd användning av maskinen.



Maskinen uppfyller kraven enligt följande EG-direktiv:

- 2006 / 95 / EG (lågspänning)
- 2004 / 108 / EG (elektromagnetisk kompatibilitet)
- 2011 / 65 / EU (begränsning av användningen av vissa farliga ämnen i elektriska och elektroniska produkter)
- 2009 / 125 / EG (ekodesign av energirelaterade produkter)

Maskinen har tillverkats enligt den senaste tekniken, men det finns ändå vissa risker du behöver vara uppmärksam på.

Följ säkerhetsinformationen för att undvika risker.

Melitta® ansvarar inte för skador som uppstår på grund av att säkerhetsinformationen inte följs.

Varning!

Fara på grund av elektrisk ström

Om maskinen eller nätkabeln är skadad föreligger livsfara på grund av risk för elektrisk stöt.

Följ nedanstående säkerhetsinformation för att undvika risker genom elektrisk ström:

- Använd inte nätkabeln om den är skadad.
- En skadad nätkabel får endast bytas ut av tillverkaren, dess kundtjänst eller en person med motsvarande behörighet.
- Öppna inga fastskruvade lock på maskinens hölje.
- Maskinen får användas endast om den är tekniskt felfri.
- Defekt maskin får endast repareras av en auktoriserad verkstad. Reparera inte maskinen själv.
- Utför inga ändringar på maskinen, dess komponenter eller tillbehör.
- Sänk inte ned maskinen i vatten.

Varning!

Risk för bränn- och skållskador

Vätska och ånga från maskinen kan vara mycket het.

Även delar av maskinen kan bli mycket heta.

Följ nedanstående säkerhetsinformation för att undvika bränn- och skållskador:

- Undvik hudkontakt med vätska och ånga från maskinen.
- Vidrör inga munstycken vid utloppet under användning.

Varning!

Allmän säkerhet

Följ nedanstående säkerhetsinformation för att undvika personskador och materiella skador:

- Vidrör aldrig maskinens invändiga delar under pågående användning.
- Barn under 8 år får inte komma i kontakt med maskinen och dess nätkabel.
- Maskinen får användas av barn från 8 år samt av personer med nedsatt fysisk, sensorisk eller psykisk förmåga eller personer som inte har erfarenhet och kunskaper om hur maskinen ska hanteras, förutsatt att de är under uppsikt eller informeras om hur maskinen ska användas på ett säkert sätt och förstår vilka risker som föreligger.
- Barn får inte leka med maskinen. Rengöring och underhåll får inte utföras av barn under 8 år. Barn över 8 år måste hållas under uppsikt vid rengöring och underhåll.
- Dra ut nätkabeln ur eluttaget om maskinen inte är under uppsikt en längre tid.

SV

En överblick









Bild A

1	Droppskål med spillbriska och behållare för kaffesump samt display som visar att droppskålen är full
2	Utlopp som kan ställas in i höjdlid
3	PÅ-/AV-knapp 
4	Vred för kaffemängd
5	Knapp för kaffebruggning  
6	Knapp för kaffestyrka 
7	Vattenbehållare
8	Behållare för kaffeböner
9	Knapp för ånga 
10	Display
11	Ventil för tillredning av mjölkskum och hett vatten
12	Ångrör
13	Cappuccinatore
14	Höger skydd (kan avlägsnas, bakom skyddet finns reglage för inställning av malningsgrovlek, bryggenheten och märkskylten)

Bild F

1	Luftinsugsventil
2	Luftinsugsrör
3	Vridreglage
4	Anslutning för mjölkslang
5	Anslutningsstycke
6	Mjölkskum-/hettvattenmunstycke

Display

	lyser	Apparaten är klar för användning
	blinkar	Apparaten under uppvärmning eller kaffebruggning pågår.
	lyser	Byt Melitta® Claris®-vattenfilter
	blinkar	Filterbyte pågår.
	lyser	Fyll på vattenbehållaren.
	blinkar	Sätt in vattenbehållaren.
	lyser	Töm droppskålen och behållaren för kaffesump.
	blinkar	Sätt in droppskålen och behållaren för kaffesump
	lyser	1 böna: inte så starkt 2 bönor: normalt 3 bönor: starkt
	blinkar	Fyll på behållaren för kaffeböner. Symbolen slutar blinka vid nästa kaffebruggning.
	lyser	Rengör apparaten.
	blinkar	Det integrerade rengöringsprogrammet körs
	lyser	Avkalka apparaten
	blinkar	Det integrerade avkalkningsprogrammet körs.
	lyser	Klar för skumning
	blinkar	Tillredning av mjölkskum eller vattenvärmning pågår





Innan apparaten används första gången

Allmän information

- Använd bara rent vatten utan kolsyra.
- Använd de medföljande teststickorna för att fastställa hårdhetsgraden för det använda vattnet och ställa in vattnets hårdhetsgrad („Vattenhårdhet och vattenfilter“, sidan 100).

Information för första idrifttagning

Apparaten måste avluftas inför första idrifttagning. Apparaten får då bara startas utan Melitta® Claris® vattenfilter och med helt och hållet fylld vattenbehållare.

- Skjut på Cappuccinatore **13** på ångröret **12** tills det tar stopp.
- Placera ett kärl under Cappuccinatore **13**.
- Tryck på knappen  för att sätta på apparaten.  lyser på displayen.
- Vrid ventilvredet **11** medurs tills det tar stopp.  i displayen blinkar. Vatten rinner ner i kärlet.
- När  i displayen lyser, vrider du ventilvredet **11** moturs tills det tar stopp.
- Apparaten är klar för användning.
- Efter första idrifttagning kan du vid behov sätta i Melitta® Claris® vattenfiltret (se sidan 101).

Komma igång

Komma igång

Varning!

Risk för brand och elektrisk stöt p.g.a. felaktig nätspänning, felaktiga eller skadade anslutningar och felaktig eller skadad nätkabel

- Kontrollera att den spänning som anges på apparatens märkskylt stämmer med nätspänningen på platsen. Märkskylten finns på apparatens högra sida bakom täckplåten (bild **A, 14**).
- Kontrollera att uttaget motsvarar gällande normer för elektrisk säkerhet. Rådfråga en elektriker om du känner dig osäker.
- Använd aldrig skadade nätkablar (skadad isolering, frilagda ledare).

- Placera apparaten på en stabil, torr och plan yta med tillräckligt fritt utrymme (minst 10 cm) på sidorna.
- Skjut på Cappuccinatore **13** på ångröret **12** tills det tar stopp.
- Sätt i nätkabeln i ett lämpligt uttag.
- Ta av locket från behållaren för kaffeböner **8**.
- Fyll bönbehållaren med lämpliga kaffeböner.
- Sätt på locket igen.
- Fäll upp locket till vattenbehållaren **7** och dra upp vattenbehållaren ur apparaten.





SV

- Fyll på vattenbehållaren med färskt kranvatten upp till högst max-markeringen.
- Sätt in vattenbehållaren i apparaten.
- Placera kärlet under utloppet **2**.
- Tryck på PÅ/AV-knappen  för att sätta på eller stänga av apparaten. Apparaten genomför eventuellt en automatisk spolning.

Tillagning





- Fyll på vattenbehållaren varje dag med med färskt vatten. Det måste alltid finnas tillräckligt med vatten i vattenbehållaren för att apparaten ska fungera.
- Fyll företrädesvis på bönblandningar för espresso- eller helautomatiska kaffemaskiner i bönbehållaren. Använd Inga kaffeböner som är glaserade eller karamelliserade eller som behandlats med andra slags sockerhaltiga tillsatser.

Ställa in bryggmängd och styrka

- Vrid kaffemängdreglaget **4** för att steglöst ställa in bryggmängden. Reglaget längst ut till vänster = 30 ml per kopp
Reglaget längst ut till höger = 220 ml per kopp
- Tryck på knappen  tills den önskade styrkan ställts in. Styrkan visas med bönsymboler på displayen **10** (från  = inte så starkt till    = starkt).

Brygga kaffe eller espresso

Du kan välja att brygga en kopp eller två koppar samtidigt.

- Starta apparaten.
- Ställ en eller två koppar under utloppet.
- *Brygga en kopp kaffe:* Tryck *en gång* på knappen  .
- *Brygga två koppar kaffe:* Tryck *två gånger* på knappen  .
- Tryck på knappen en gång till för att avbryta kaffebruggningen.

Tillreda mjölkskum och värma mjölk och vatten

Varning!

Risk för brännskada och skällning på grund av het ånga och hett ångrör





- Stick inte in händerna i den utströmmande ångan.
- Undvik direkt hudkontakt med det heta vattnet och det heta ångröret.
- Rör inte vid ångröret under pågående användning eller omedelbart efter att ångröret använts.

Med Cappuccinatore kan du tillreda mjölkskum, hetta upp vatten eller värma mjölk.





Mjölken kan skummas direkt ur mjölkpaketet eller ur ett kärl och ner i koppen.

Tillagning av mjölkskum

Använd om möjligt kall mjölk med hög proteinhalt.

- Starta apparaten.
- Doppa slangen till Cappuccinatore **13** direkt ner i mjölken.
- Tryck på knappen .  blinkar medan kärlet blir varmt. När uppvärmningen är klar tänds .
- Ställ vredet (Bild F, 3) i läget "Mjölkskum" ( pekar uppåt).
- Vrid ventilvredet **11** medurs tills det tar stopp.  blinkar. Mjölkskum tillreds.
- Vrid ventilvredet **11** moturs tills det tar stopp. Tillredningen avslutas.
- Cappuccinatore ska spolas ren efter varje användning.



Värma mjölk

- Starta apparaten.
- Doppa slangen till Cappuccinatore **13** direkt ner i mjölken.
- Tryck på knappen .  blinkar medan kärlet blir varmt. När uppvärmningen är klar tänds .
- Ställ vredet (Bild F, 3) i läget "Värma mjölk" ( pekar uppåt).
- Vrid ventilvredet **11** medurs tills det tar stopp.  blinkar. Mjölken värms.
- Vrid ventilvredet **11** moturs tills det tar stopp. Uppvärmningen avslutas.
- Cappuccinatore ska spolas ren efter varje användning.

Renspola Cappuccinatore



Der Cappuccinatore sollte in regelmäßigen Abständen gereinigt werden („Rengöra Cappuccinatore“, sidan 101).

Cappuccinatore bör helst rengöras (spolas) varje vecka med mjölkrengöringssystemet från Melitta®. Använd mjölkrengöringslösning i stället för rent vatten.

- Starta apparaten.
- Fyll ett kärl till hälften med rent vatten.
- Håll kärlet under Cappuccinatore. Cappuccinatore-slangen måste vara nedsänkt i vatten.
- Ställ vredet (Bild F, 3) i läget "Mjölkskum" ( pekar uppåt).
- Vrid ventilvredet **11** medurs tills det tar stopp. -Stäng ventilvredet när en blandning av rent vatten/ånga kommer ut.
- Vänta 30 sekunder eller tryck på knappen  för att växla till normalt driftsläge.

Tillreda hett vatten

Du kan hetta upp högst 150 ml åt gången. Om du vill tillreda en större mängd hett vatten måste du upprepa förfarandet.

- Starta apparaten.
- Ställ vredet (bild F, 3) i läget "Hett vatten" ( pekar uppåt).
- Håll kärlet under Cappuccinatore.
- Vrid ventilvredet **11** medurs tills det tar stopp.  blinkar. Hett vatten rinner ner i kärlet.
- Vrid ventilvredet **11** moturs tills det tar stopp.

Vattenhårdhet och vattenfilter

Det är viktigt att vattenhårdheten är rätt inställd så att apparaten i god tid visar när den måste avkalkas. Den fabriksinställda vattenhårdheten är hårdhetsgrad 4.





Vid isättning av ett Melitta® Claris® vattenfilter inställs automatiskt hårdhetsgrad 1.





Melitta® Claris® Vattenfilter

Melitta® Claris® vattenfilter filtrerar bort kalk och andra skadliga ämnen ur vattnet. Vattenfiltret ska bytas var 2 månad, men allra senast när  visas på displayen. Vattenfilter kan erhållas i fackhandeln.

Sätta in vattenfilter

 blinkar under hela förloppet.







- Innan du sätter i vattenfiltret ska det ligga ett par minuter i ett glas med kranvatten.
- Stänga av apparaten.
- Tryck på knapparna  och  ca. 3 sekunder och släpp sedan upp dem.  visas på displayen.
- Töm droppskålen och sätt in den utan behållaren för kaffesump.  tänds.
- Dra upp vattenbehållaren 7 ur apparaten.
- Töm vattenbehållaren.
- Skruva i vattenfiltret i gången vid vattenbehållarens botten.
- Fyll på vattenbehållaren med färskt kranvatten upp till högst max-markeringen.
- Sätt in vattenbehållaren i apparaten.  tänds.
- Sätt kaffesumpbehållaren under Cappuccinatore 13.





- Vrid ventilvredet 11 medurs tills det tar stopp.  blinkar på displayen. Vatten rinner ner i kärlet.
- När  i displayen lyser, vrid du ventilvredet 11 moturs tills det tar stopp.
- Apparaten är klar för användning.  och  lyser. Vattenhårdheten ställs automatiskt in på hårdhetsgrad 1.
- Töm kaffesumpbehållaren och sätt in den.

Efter isättning av vattenfiltret kan vattnet vara grumligt under den första spolningen, eftersom överskjutande aktivt kol sköljs ut ur filtret. Därefter är vattnet klart igen.

Ställa in vattenhårdhet

En teststicka för att bestämma vattenhårdheten har levererats samtidigt med apparaten.

- Använd teststickan för att fastställa kranvattnets hårdhetsgrad.
- Starta apparaten.
- Tryck samtidigt på knapparna  och  under mer än 2 sekunder.  blinkar snabbt.
- Tryck på knappen  för att visa menyn för inställning av vattenhårdhet.  tänds.
- Ställ in den fastställda vattenhårdheten genom att trycka på knappen . Den valda vattenhårdheten visas med hjälp av bönsymbolerna .

Vattenhårdhet	°d	°e	°f
1: 	0-10	0-13	0-18
2: 	10-15	13-19	18-27
3: 	15-20	19-25	27-36
4:  blinkar	>20	>25	>36

- Tryck på knappen  för att bekräfta valet.

Skötsel och rengöring

Varning!

- Dra ut stickproppen innan du börjar rengöra apparaten.
- Apparaten får inte sänkas ner i vatten.
- Ångrengörare får inte användas

Daglig rengöring

- Torka av apparaten utanpå med en mjuk fuktad duk och ett i handeln tillgängligt handdiskmedel.
- Tömma droppskålen.
- Tömma behållaren för kaffesump.

Rengöra Cappuccinatore

- Låt Cappuccinatore svalna.
- Torka av Cappuccinatore på utsidan med en fuktig duk.
- Ta bort Cappuccinatore **13** från ångröret **12**.
- Ta av mjölkslangen, mjölkskum-/hetvattenmunstycket (bild **F**, nr **6**) och luftinsugsröret (bild **F**, nr **2**) från anslutningsstycket (bild **F**, nr **5**).
- Spola omsorgsfullt av alla delar med vatten,
- Sätt ihop Cappuccinatore igen, förfarandet är nu det omvända
- Skjut på Cappuccinatore **13** på ångröret **12**.

Rengöra bryggenheten

Bryggenheten bör göras ren varje vecka.

- Stäng av apparaten och dra ut stickproppen.
- Dra bort täckplåten **14** åt höger.





- Tryck in och håll kvar den röda knappen på bryggenhetens handtag (bild **B**, **1**).
- Vrid handtaget moturs till det tar stopp.
- Håll i handtaget och dra ut bryggenheten ur apparaten.
- Spola av bryggenheten på alla sidor med rent vatten. Området på bild **D** (pil) måste vara fritt från kafferester.
- Låt bryggenheten rinna av.
- Ta bort kafferester ur apparaten.
- Sätt in bryggenheten i apparaten, tryck in och håll ner den röda knappen (bild **B**, **1**) och vrid handtaget moturs tills det tar stopp.
- Skjut tillbaka täckplåten tills du hör att den hakar fast.

Integrerat rengöringsprogram

Det integrerade rengöringsprogrammet (varar ca 15 minuter) tar bort återstoder och rester av kaffeolja, som inte kan tas bort för hand. Under hela förloppet blinkar symbolen för rengöring .

Rengöringsprogrammet bör utföras varannan månad eller efter brygning av 200 koppar kaffe, men senast när  blinkar.

Använd bara rengöringstabletter från Melitta®.

- Stäng av apparaten
- Fyll på vattenbehållaren med kranvatten upp till högst max-markeringen.
- Sätt in vattenbehållaren i apparaten
- Tryck samtidigt på knapparna  och  och  i mer än 2 sekunder.  blinkar,  lyser.
- Töm droppskålen och behållaren för kaffesump.
- Sätt in droppskålen utan behållaren för kaffesump.
- Ställ behållaren för kaffesump under utloppet **2**.

Rengöringsfas 1 (☹):

Först körs två spolningscykler. När  lyser ska du utföra följande:

- Ta ut och rengör bryggenheten („Rengöra bryggenheten“, sidan 101).
- Lägg rengöringstabletten i bryggenheten (bild C).
- Sätt in bryggenheten („Rengöra bryggenheten“, sidan 101).

Rengöringsfas 2 (☹☹):

När  lyser, ska du utföra följande:

- Fyll på vattenbehållaren med kranvatten upp till högst max-markeringen.
- Tryck på knappen  för att fortsätta rengöringsprogrammet (varar ca 5 minuter).

Rengöringsfas 3 (☹☹☹):

När  lyser, ska du utföra följande:

- Töm droppskålen och behållaren för kaffesump.
- Sätt in droppskålen utan behållaren för kaffesump.
- Ställ behållaren för kaffesump under utloppet 2.

Rengöringsfas 4 (☹☹☹), bönan i mitten blinkar):

- Rengöringsprogrammet fortsätter och varar ca 5 minuter.

När  lyser, ska du utföra följande:

- Töm droppskålen och behållaren för kaffesump. och sätt in dem på normalt sätt i apparaten.

Rengöringsprogrammet är avslutat.

Integrerat avkalkningsprogram

Varning!









Risk för hudutslag från avkalkningsmedlet

Följ säkerhetsanvisningarna och mängdangivelserna på förpackningen till avkalkningsmedlet.

Det integrerade avkalkningsprogrammet (varar ca 30 minuter) tar bort kalkrester i apparatens inre. Under hela förloppet blinkar symbolen för avkalkning .

Avkalkningsprogrammet bör genomföras var tredje månad, dock senast när  tänds („Ställa in vattenhårdhet“, sidan 100).

Använd inget annat avkalkningsmedel än Melitta® ANTI CALC.

- Stäng av apparaten
 - Ta eventuellt bort vattenfiltret („Vattenhårdhet och vattenfilter“, sidan 100).
 - Tryck samtidigt på knapparna  och  i ca 3 sekunder.  blinkar,  lyser.
 - Töm droppskålen och sätt in den igen.
 - Sätt kaffesumpbehållaren under Cappuccinatore.
 - Ställ vredet (bild F, 3) i läget "Hett vatten" ( pekar uppåt).  tänds.
 - Töm vattenbehållaren helt och hållet.
 - Tillsätt avkalkningsmedel till vattenbehållaren enligt informationen på förpackningen.
 - Sätt in vattenbehållaren i apparaten
 - Tryck på knappen  för att starta avkalkningsprogrammet (varar ca 15 minuter).
- När  lyser, ska du utföra följande:
- Kontrollera att kaffesumpbehållaren är placerad under Cappuccinatore.

- Vrid ventilvredet **11** medurs tills det tar stopp. blinkar. Vatten rinner i flera omgångar ner i behållaren för kaffesump. (Detta pågår ca 10 minuter). Därefter tänds .
 - Töm droppskålen och behållaren för kaffesump.
 - Sätt in droppskålen igen och ställ kaffesumpbehållaren under Cappuccinatore.
 - Spola noggrant ren vattenbehållaren med rent vatten.
 - Fyll på vattenbehållaren med kranvatten upp till högst max-markeringen.
 - Sätt in vattenbehållaren i apparaten
 - Tryck på knappen för att fortsätta avkalkningsprogrammet. blinkar. Vatten rinner ner i kaffesumpbehållaren.
- När lyser, ska du utföra följande:
- Vrid ventilvredet **11** moturs tills det tar stopp. Vatten rinner i apparatens inre och ner i droppskålen.
 - När tänds, ska du tömma droppskålen och behållaren för kaffesump och sätta tillbaka dem igen. När tänds är avkalkningsprogrammet avslutat.
 - Sätt eventuellt i vattenfiltret („Vattenhårdhet och vattenfilter“, sidan 99).

Ytterligare inställningar

Energisparläge

Efter den senaste aktiviteten övergår apparaten automatiskt (beroende på inställning) till energisparläge. Från fabriken är apparaten inställd på 5 minuter .

- Starta apparaten.
- Tryck samtidigt på knapparna och tills blinkar.

- Tryck två gånger på . tänds.
- Tryck på knappen , tills en av de fyra tiderna är inställd. Tiden visas med hjälp av bönsymboler på displayen **9**.

Display	Tid
	5 minuter (fabriksinställning)
	15 minuter
	30 minuter
blinkar	AV

- Tryck på knappen för att bekräfta inställningen.

Automatisk avstängningsfunktion

Apparaten stänger automatiskt av efter den senaste aktiviteten (beroende på inställning). Apparatsens fabriksinställning är 30 minuter .











- Starta apparaten.
- Tryck samtidigt på knapparna och tills blinkar.
- Tryck tre gånger på knappen . tänds.
- Tryck på knappen tills en av de fyra avstängningstiderna är inställd. Tiden visas med hjälp av bönsymbolerna på displayen **9**.

Display	Tid
	30 minuter (fabriksinställning)
	2 timmar
	4 timmar
blinkar	8 timmar

- Tryck på knappen  för att bekräfta inställningen.

Bryggtemperatur

Fabriksinställning för bryggtemperaturen är steg 2 ().

- Starta apparaten.
- Tryck samtidigt på knapparna   och  tills  blinkar.
- Tryck fyra gånger på knappen  .  tänds.
- Tryck på knappen  till en av de tre bryggtemperaturerna är inställd. Temperaturen visas med hjälp av bönsymboler på displayen **9** (från  = låg till    = hög.).
- Tryck på knappen  för att bekräfta inställningen.

Ställa in malningsgraden

Malningsgraden inställdes före leverans av maskinen. Vi rekommenderar därför att du inte justerar malningsgraden förrän efter ca 1000 kaffebrygningar (ca 1 år).

Ställ in malningsgraden direkt efter start av en kaffebrygning och bara, **samtidigt** som kvarnen är igång.

- Dra bort täckplåten **13** åt höger.
- Starta kaffebrygningen
- Ställ spaken (bild **E**) i önskat läge (vänster = finmalet till höger = grovmalet).
- Sätt i täckplåten och sväng den åt vänster till du hör att den hakar fast.

Transport, lagring och avfallshantering







Avluftning (avlägsna ånga)

Varning!

Risk för brännskada och skällning på grund av het ånga och hett ångrör

- Rör inte vid ångröret under pågående användning eller omedelbart efter att ångröret använts.

Apparaten bör avluftas, om den inte ska användas på en längre tid eller ska transporteras. På så sätt skyddas apparaten mot frostsador.

- Ta eventuellt bort vattenfiltret („Vattenhårdhet och vattenfilter“, sidan 100) och förvara det svalt i ett glas med kravatten.
- Starta apparaten.
- Tryck samtidigt på knapparna   och  under ca 2 sekunder.  blinkar, därefter tänds .
- Dra upp vattenbehållaren **7** ur apparaten.  tänds.
- Placera ett kärl under Cappuccinatore **13**.
- Vrid ventilvredet **11** medurs tills det tar stopp.  blinkar. Vatten strömmar ut ur ångröret och ner i kärlet, ånga strömmar ut.
- När ångan slutat att strömma ut vrider du ventilvredet **11** moturs tills det tar stopp.
- Sätt in vattenbehållaren i apparaten.

Transportera

- Avlufta apparaten.
- Töm och rengör droppskålen och behållaren för kaffesump.
- Töm vattenbehållaren och bönbehållaren. Bönor som sitter djupt måste eventuellt sugas upp.
- Ta bort Cappuccinatore **13** från ångröret **12**.
- „Rengöra bryggenheten“, sidan 101.
- Apparaten ska om möjligt transporteras i originalförpackningen inklusive dess hårdskum.

Avfallshantering

Denna apparat är märkt enligt det europeiska direktivet 2002/96/EG beträffande begagnade elektriska och elektroniska apparater (waste electrical and electronic equipment WEEE). Direktivet anger ramarna för återtagning och återvinning av begagnade apparater inom hela EU. Information om gällande avfallshangeringsvägar kan erhållas i fackhandeln.

SV

Åtgärder vid fel		
Fel	Orsak	Åtgärd
Kaffet kommer bara droppvis.	För fin malningsgrad	Ställ in malningsgraden grövre. Rengör bryggenheten. Kör eventuellt avkalknings- eller rengöringsprogrammet.
Det kommer inget kaffe.	Inget vatten i vattenbehållaren eller vattenbehållaren är felaktigt insatt	Fyll på vattenbehållaren och kontrollera att den sitter rätt.
	Bryggenheten är igensatt.	Rengör bryggenheten.
Kvarnen mal inte.	Bönorna faller inte ner i kvarnen.	Knacka lätt på bönbehållaren.
	Det finns främmande föremål i kvarnen.	Kontakta Melittas telefonsupport.
Kvarnen låter mycket högt.	Det finns främmande föremål i kvarnen.	Kontakta Melittas telefonsupport.
Bönsymbolerna  blinkar, fastän bönbehållaren är påfylld.	Det är inte tillräckligt mycket malda bönor i bryggkammaren.	Tryck på knappen  eller knappen  .
Symbolen  lyser utan anledning.	Det har kommit in luft i ledningarna inne i apparaten.	Vrid ventilvredet 11 medurs tills det tar stopp, tills vatten rinner ut ur apparaten. Rengör eventuellt bryggenheten.
Rengörings-/avkalkningsprocessen har avbrutits.	Strömförsörjningen har avbrutits, t.ex. genom strömavbrott.	Apparaten genomför självständigt ett sköljprogram. Följ anvisningarna som tillhör apparaten.
För lite mjölkskum vid mjölkskumning.	Vredet på Cappuccinatore står i fel läge	Justera vredet till rätt läge.
	Cappuccinatore är smutsig.	Ta isär och rengör Cappuccinatore
Det går inte att sätta tillbaka bryggenheten efter att den tagits ut.	Bryggenheten är inte låst på rätt sätt.	Kontrollera om handtaget för låsning av bryggenheten är rätt ihakat.
	Drivmekanismen står inte i rätt läge.	Stäng av och starta apparaten igen. Tryck sedan samtidigt på knapparna  och  under mer än 2 sekunder. Drivmekanismen körs till rätt läge. Sätt slutligen in bryggenheten igen och kontrollera att låsningsmekanismen sitter på rätt sätt.
Symbolen för rengöring och standby-symbolen  blinkar växelvis.	Bryggenheten saknas eller är felaktigt insatt	Sätt in bryggenheten så att den sitter rätt.
	Bryggkammaren är överfull.	Stäng av och sätt på apparaten med hjälp av PÅ-/AV-knappen  (upprepa eventuellt) till dess att standby-läge visas.
Alla knappar blinkar.	Systemfel	Stäng av och sätt på apparaten med hjälp av PÅ-/AV-knappen  . Skicka apparaten till Melittas reparationservice om felet kvarstår.

Sikkerhetsanvisninger

Les bruksanvisningen nøye og følg anvisningene.

Apparatet er til husholdningsbruk og ikke tiltenkt næringsmessig bruk.

All annen bruk regnes som ikke korrekt og kan føre til skade på person og utstyr.

Melitta® tar ikke ansvar for skader som oppstår av ikke korrekt bruk av apparatet.



Apparatet svarer til de følgende europeiske direktiver:

- 2006 / 95 / EU (Lavspenning),
- 2004 / 108 / EU (Elektromagnetisk kompatibilitet),
- 2011 / 65 / EU (RoHS),
- 2009 / 125 / EU (Økodesign / ErP).

Apparatet er produsert etter dagens tekniske standard. Likevel består fortsatt farerisiko.

For å hindre fare, må du følge sikkerhetsanvisningene. For skader på grunn av at sikkerhetsanvisningene ikke følges aksepterer

Melitta® ikke noe garantiansvar.

Advarsel!

Fare på grunn av elektrisk strøm

Hvis apparatet eller strømkabelen er skadet, er det livsfare på grunn av strømstøt.

Overhold de følgende sikkerhetsanvisningene for å unngå farer på grunn av elektrisk strøm.

- Bruk ikke skadet strømkabel.
- En skadet strømkabel kan utelukkende byttes av produsenten, dennes kundeservice eller en tilsvarende kvalifisert person.
- Åpne ikke noen fast tilskrudde tildekninger på huset til apparatet.
- Bruk apparatet bare hvis det er i teknisk feilfri tilstand.
- Et defekt apparat skal utelukkende repareres av et autorisert verksted. Reparer ikke apparatet selv.
- Foreta ingen endringer på apparatet, dets bestanddeler og tilbehøret.
- Dypp ikke apparatet ned i vann.

NO

Advarsel!

Fare for brannskader og skolding

Væsker og damper som strømmer ut kan være svært varme. Deler av apparatet blir likeledes svært varme.

Overhold de følgende sikkerhetsanvisningene for å unngå skolding og brannskader.

- Unngå hudkontakt med væsker og damper som strømmer ut.
- Under driften må du ikke berøre noen dyser på utløpet.

Advarsel!

Generell sikkerhet

Overhold de følgende sikkerhetsanvisningene for å unngå skader på personer og utstyr.

- Grip ikke inn i innsiden av apparatet under driften.
- Apparatet og strømkabelen dets skal holdes unna barn under 8 år.
- Dette apparatet kan brukes av barn fra 8 år samt personer med redusert fysisk, sensorisk eller mentalt evnenivå eller mangel på erfaring og kunnskaper hvis de er under tilsyn eller opplæres i trygg bruk av apparatet og forstår farene som kan oppstå av det.
- Barn må ikke leke med apparatet. Rengjøring og brukervedlikehold skal ikke utføres av barn under 8 år.
- Skill apparatet fra strømforsyningen hvis det er uten tilsyn over lengre tid.

Oversikt

Illustrasjon A

1	Dryppskål med koppeplate og grutbeholder samt visning for full dryppskål
2	Høydejusterbart utløp
3	På-/Av-knapp 
4	Kaffemengderegulator
5	Knapp for kaffeuttak  
6	Knapp for kaffestyrke 
7	Vannbeholder
8	Bønnebeholder
9	Knapp for damputtak 
10	Display
11	Ventil til melkeskum- og varmtvannsuttak
12	Damprør
13	Cappuccinator
14	Høyre tildekning (avtakbart, bak dette justering for malegrad, bryggeenhet og typeskilt)

Illustrasjon F

1	Luftsugeventil
2	Luftsugerør
3	Dreireguleringsbryter
4	Tilkobling for melkeslange
5	Tilkoblingsdel
6	Melkeskum-/varmtvannsdyse

Display

	lyser	Apparatet er driftsklart
	blinker	Apparatet varmes opp eller kaffeuttak pågår
	lyser	Bytte Melitta® Claris®-vannfilter
	blinker	Filterskifte pågår
	lyser	Fyll vannbeholderen.
	blinker	Sett inn vannbeholderen
	lyser	Tøm dryppskålen og grutbeholderen
	blinker	Sett inn dryppskålen og grutbeholderen
	lyser	1 Bønne: mild 2 Bønner: normal 3 Bønner: sterk
	blinker	Fyll bønnebeholderen, blinkingen slutter etter neste kaffeuttak
	lyser	Rengjør apparatet
	blinker	Det integrerte rengjøringsprogrammet kjører
	lyser	Avkalk apparatet
	blinker	Det integrerte avkalkingsprogrammet kjører
	lyser	Skummeberedskap
	blinker	Melkeskum- eller varmtvannsuttak pågår

NO





Før første gangs bruk

Generelle merknader

- Bruk kun rent vann uten kullsyre.
- Bruk den vedlagte teststripa til å bestemme vannhardheten til vannet som brukes og still inn vannhardheten („Vannhardhet og -filter“, side 112).

Merknad til første gangs bruk

Ved første gangs bruk må apparatet luftes. Til dette må apparatet kun slås på uten Melitta® Claris® -vannfilter og med fullstendig fylt vannbeholder.

- Skyv inn Cappuccinatore **13** til anslaget på dampørret **12**.
- Plasser en beholder under Cappuccinatoren **13**.
- Trykk knappen , for å slå på apparatet.  lyser i displayet.
- Drei ventilbryter **11** med urviseren til anslaget.  blinker i displayet. Det renner vann ned i beholderen.
- Når  lyser i displayet, drei ventilbryteren **11** mot urviseren til anslaget.
- Kaffemaskinen er klar til bruk.
- Etter første gangs bruk sett eventuelt inn Melitta® Claris® vannfilteret (se side 113).

Igangsetting av apparatet

Igangsetting

Advarsel!

Brannfare og fare for elektrisk sjokk pga. feil nettspenning, feil eller skadde tilkoplinger og nettkabel



- Påse at nettspenningen stemmer overens med spenningen som står angitt på apparatets typeskilt. Typeskiltet befinner seg på den høyre siden til apparatet bak tildekningen (bilde **A**, **14**).
- Forsikre deg om at stikkkontakten samsvarer med gjeldende normer med hensyn til elektrisk sikkerhet. Hvis du er i tvil, henvend deg til en elektro-fagmann.
- Bruk aldri en nettkabel som er skadet (skadet isolering, blanke tråder).

- Still opp apparatet på en stabil, tørr og jevn flate med tilstrekkelig fritt rom (minst 10 cm) til sidene.
- Skyv inn Cappuccinatore **13** til anslaget på dampørret **12**.
- Sett i strømkabelen i en egnet stikkontakt.
- Ta av lokket til bønnebeholderen **8**.
- Fyll bønnebeholderen med egnede kaffebønner.
- Sett på lokket igjen.
- Klapp opp lokket til vannbeholderen **7** og trekk vannbeholderen oppover ut av apparatet.
- Fyll vannbeholderen med friskt ledningsvann maksimalt til maks.-markeringen.
- Sett inn vannbeholderen i apparatet.
- Plasser en beholder under utløp **2**.
- Trykk på På-/Av-knappen , for å slå apparatet på eller av. Apparatet gjennomfører eventuelt en automatisk spyling.

Tilberedelse



- Fyll daglig friskt vann i vannbeholderen. Det må alltid være tilstrekkelig med vann for driften av apparatet i vannbeholderen.
- Fyll fortrinnsvis espresso- eller helautomat-bønneblandinger i bønnebeholderen. Ikke bruk kaffebønner som er glaserte, karamelliserte eller behandlet med øvrige sukkerholdige substanser.

Stille inn uttaksmengde og styrke

- Drei kaffemengderegulator **4**, for å stille inn uttaksmengden trinnløst. Regulator helt til venstre = 30 ml per kopp
Regulator helt til høyre = 220 ml per kopp
- Trykk knappen , frem til ønsket styrke er innstilt. Styrken vises som bønner i displayet **10** (fra  = mild til  = sterk).

Ta ut kaffe eller espresso

Det kan tas ut en eller to kopper samtidig.

- Slå på apparatet.
- Still en eller to kopper under utløpet.
- *Tilberede en kopp:* Trykk på knappen  *en gang*
- *Tilberede to kopper:* Trykk på knappen  *to ganger*.
- Trykk knappen på nytt, for å avbryte uttaket av kaffe.

Tilberede melkeskum og varme opp melk og vann

Advarsel!

Fare for forbrenning og skålding pga. varm damp og varmt damprør





- Grip aldri inn i den utstrømmende dampen.
- Unngå direkte hudkontakt med varmt vann og det varme damprøret.
- Berør aldri damprøret under bruk eller umiddelbart etter bruk.

Med Cappuccinatoren kan det tilberedes melkeskum, varmes opp melk eller tas ut varmtvann.

Melken kan skummes ned i koppen direkte fra melkekartongen eller en beholder.





Tilberede melkeskum

Bruk helst kald melk med høyt proteininnhold.

- Slå på apparatet.
- Stikk slangen fra Cappuccinatoren **13** direkte ned i melken.
- Trykk knappen .  blinker, mens apparatet varmer opp. Etter oppvarmingen lyser .
- Drei dreiebryteren (bilde **F, 3**) til posisjonen "Melkeskum" ( peker oppover).
- Drei ventilbryter **11** med urviseren til anslaget.  blinker. Melkeskummet tilberedes.
- Drei ventilbryteren **11** mot urviseren til anslaget. Tilberedningen er avsluttet.
- Spyl Cappuccinatoren etter hver bruk.

NO



Varme melk

- Slå på apparatet.
- Stikk slangen fra Cappuccinatoren **13** direkte ned i melken.
- Trykk knappen .  blinker, mens apparatet varmer opp. Etter oppvarmingen lyser .
- Drei dreiebryteren (bilde **F, 3**) i posisjonen "Varme melk" ( peker oppover).
- Drei ventilbryter **11** med urviseren til anslaget.  blinker. Melken varmes opp.
- Drei ventilbryteren **11** mot urviseren til anslaget. Oppvarmingen er avsluttet.
- Spyl Cappuccinatoren etter hver bruk.

Spyle Cappuccinatore



Cappuccinatoren skal rengjøres i regelmessige intervaller („Rengjøre Cappuccinatoren“, side 113).

Det anbefales, å spyle Cappuccinatoren ukentlig med rengjøringsmiddelet for melkesystemer fra Melitta®. Bruk rengjøringsløsningen for melkesystem i stedet for vann.

- Slå på apparatet.
- Fyll en beholder til halvparten med klart vann.
- Hold beholderen under Cappuccinatoren. Pass på at slangen til Cappuccinatoren er dyppet ned i vannet.
- Drei dreiebryteren (bilde **F, 3**) til posisjonen "Melkeskum" ( peker oppover).
- Drei ventilbryter **11** med urviseren til anslaget. Steng ventilbryteren, når det kommer ut ren vann-/dampblending.
- Vent i 30 sekunder eller trykk på knappen , for å skifte til normal driftsmodus.

Ta ut varmtvann

Det kan tas ut maksimalt 150 ml varmt vann per prosess. For å ta ut en større mengde varmtvann, gjenta prosessen.

- Slå på apparatet.
- Drei dreiebryteren (bilde **F, 3**) til posisjonen "Varmtvann" ( peker oppover).
- Hold beholderen under Cappuccinatoren.
- Drei ventilbryter **11** med urviseren til anslaget.  blinker. Det renner varmt vann ned i beholderen.
- Drei ventilbryteren **11** mot urviseren til anslaget.

Vannhardhet og -filter

Korrekt innstilling av vannhardheten er viktig, for at apparatet til rett tid viser, når det må avkalkes. Fra fabrikken er vannhardheten stilt inn på 4.





Etter innsetting av et Melitta® Claris® vannfilter blir automatisk hardhetsgrad 1 stilt inn.





Melitta® Claris® vannfilter

Melitta® Claris® vannfilteret filtrerer ut kalk og andre skadelige stoffer fra vannet. Vannfilteret bør skiftes ut alle 2 måneder, imidlertid senest når  vises i displayet. Vannfilteret er tilgjengelig i faghandelen.

Sette inn vannfilter

Under hele skifteprosedyren blinker .







- Still vannfilteret i et glass med ledningsvann i noen minutter før det settes inn.
- Slå av apparatet.
- Trykk på knappene  og  i ca. 3 sekunder, og slipp.  vises i displayet.
- Tøm dryppskålen og sett den inn uten grutbeholder.  lyser.



- Trekk vannbeholderen **7** oppover ut av apparatet.
- Tøm vannbeholderen.
- Skru inn vannfilteret i gjengene på bunnen til vannbeholderen.
- Fyll vannbeholderen med friskt ledningsvann opp til maks.-markeringen.
- Sett inn vannbeholderen i apparatet.  lyser.
- Plasser grutbeholderen under Cappuccinatoren **13**.
- Drei ventilbryteren **11** med urviseren til anslaget.  blinker i displayet. Det renner vann ned i beholderen.
- Når  lyser i displayet, drei ventilbryteren **11** mot urviseren til anslaget.
- Apparatet er klart til bruk.  og  lyser. Vannhardheten er innstilt på hardhetsgrad 1.
- Tøm grutbeholderen og sett den inn.









Etter innsetting av vannfilteret kan vannet være uklart under den første spylingen, fordi overskytende aktivkull skylles ut av filteret. Deretter er vannet klart igjen.

Innstilling av vannhardhet

Til apparatet er det vedlagt en teststripe for bestemmelse av vannhardheten.

- Bruk teststripen til å bestemme vannhardheten til ledningsvannet.
- Slå på apparatet.
- Trykk på knappene   og  samtidig lenger enn 2 sekunder.  blinker rask.
- Trykk knappen  , for å vise menyen for innstilling av vannhardheten.  lyser.

- Still inn den fastlagte vannhardheten ved å trykke på knappen . Den valgte vannhardheten vises med bønnesymbolene .

Vannhardhet	°d	°e	°f
1: 	0-10	0-13	0-18
2:  	10-15	13-19	18-27
3:   	15-20	19-25	27-36
4:    blinker	>20	>25	>36

- Trykk knappen , for å bekrefte valget.

Pleie og rengjøring

Advarsel!

- Trekk ut strømkontakten før rengjøringen.
- Dypp aldri apparatet i vann.
- Ikke bruk damprensjører.

Daglig rengjøring

- Tørk av utsiden til apparatet med en myk, fuktet klut og et standard oppvaskmiddel.
- Tøm dryppskålen.
- Tøm grutbeholderen.

Rengjøre Cappuccinatoren

- La Cappuccinatoren avkjøle.
- Tørk av utsiden til Cappuccinatoren med en fuktig klut,
- Trekk av Cappuccinatoren **13** fra damprøret **12**.
- Trekk av melkeslangen, melkeskum-/varmtvannsdysen (bilde **F, 6**) og luftsugerøret (bilde **F, 2**) fra tilkoblingsdelen (bilde **F, 5**).

- Spyl alle delene grundig med vann,
- Sett sammen Cappuccinatoren i omvendt rekkefølge
- Skyv inn Cappuccinatoren **13** på dampørret **12**.

Rengjøring av bryggeenheten

Det anbefales å rengjøre bryggeenheten ukentlig.





- Slå av apparatet og trekk ut strømledningen.
- Trekk tildekningen **14** av mot høyre.
- Trykk og hold den røde knappen på grepet til bryggeenheten (bilde **B, 1**).
- Drei grepet med urviseren frem til anslaget.
- Trekk bryggeenheten i grepet ut av apparatet.
- Spyl av bryggeenheten grundig med klart vann fra alle sider. Området i bilde **D** (pil) må være fritt for kafferester.
- La bryggeenheten dryppe av.
- Fjern kafferester ut av apparatet.
- Sett inn bryggeenheten i apparatet, trykk og hold den røde knappen (bilde **B, 1**) og drei grepet mot urviseren frem til anslaget.
- Sett inn tildekningen frem til den går i lås.

Integrert rengjøringsprogram

Det integrerte rengjøringsprogrammet (varighet omtrent 15 minutter) fjerner avleiringer og kaffeoljerester, som ikke kan fjernes for hånd. Under hele prosedyren blinker symbolet for rengjøring .

Rengjøringsprogrammet bør gjennomføres alle 2 måneder eller etter brygging av 200 kopper, men senest når  blinker.

Bruk kun rengjøringstabletter fra Melitta®.

- Slå av apparatet.
- Fyll vannbeholderen med ledningsvann opp til maks.-markeringen.
- Sett inn vannbeholderen.
- Trykk knappene  og  samtidig lenger enn 2 sekunder.  blinker,  lyser.
- Tøm dryppskålen og grubeholderen.
- Sett inn dryppskålen uten grubeholderen.
- Plasser grubeholderen under utløp **2**.

Rengjøringsfase 1 ():

Det gjennomføres to skyllinger. Når  lyser, gå frem som følger:

- Ta ut bryggeenheten og rengjør den („Rengjøring av bryggeenheten“, side 114).
- Legg en rengjøringstablett i bryggeenheten (bilde **C**).
- Sett inn bryggeenheten („Rengjøring av bryggeenheten“, side 114).

Rengjøringsfase 2 ():

Når  lyser, gå frem som følger:

- Fyll vannbeholderen med ledningsvann opp til maks.-markeringen.
- Trykk knappen , for å fortsette rengjøringsprogrammet (varighet omtrent 5 minutter).

Rengjøringsfase 3 ():

Når  lyser, gå frem som følger:

- Tøm dryppskålen og grubeholderen.
- Sett inn dryppskålen uten grubeholderen.
- Plasser grubeholderen under utløp **2**.

Rengjøringsfase 4 (☹ ☹ ☹, den midterste bøyningen blinker):

- Rengjøringsprogrammet fortsetter på nytt og varer omtrent 5 minutter.

Når ☹ lyser, gå frem som følger:

- Tøm dryppskålen og grutbeholderen og sett dem inn i apparatet på normalt vis.

Rengjøringsprogrammet er avsluttet.

Integrert avkalkingsprogram

⚠ Advarsel!

Fare for at avkalkingsmiddelet kan føre til hudirritasjoner

Overhold sikkerhetsinstruksene og mengdeoppgavene som står angitt på emballasjen til avkalkingsmiddelet.

Det integrerte avkalkingsprogrammet (varighet omtrent 30 minutter) fjerner kalkavleiringer fra apparatets indre. Under hele prosedyren blinker symbolet for avkalking ☹.

Avkalkingsprogrammet bør gjennomføres alle 3 måneder, men senest når ☹ lyser opp („Innstilling av vannhardhet“, side 113).

Bruk kun Melitta® ANTI CALC.

- Slå av apparatet.
- Eventuelt fjern vannfilteret („Vannhardhet og -filter“, side 112).
- Trykk knappene ☹ og ⓘ samtidig i 3 sekunder. ☹ blinker, ☹ lyser.
- Tøm dryppskålen og sett den inn igjen.
- Plasser grutbeholderen under Cappuccinatoren.
- Drei dreiebryteren (bilde F, 3) til posisjonen "Varmtvann" (☹ peker oppover). ☹ lyser.
- Tøm vannbeholderen fullstendig.

- Tilsett avkalkingsmiddel i vannbeholderen tilsvarende instruksjonene på emballasjen.
- Sett inn vannbeholderen.
- Trykk knappen ☹, for å starte avkalkingsprogrammet (varighet omtrent 15 minutter).

Når ☹ lyser, gå frem som følger:

- Forsikre deg om at grutbeholderen befinner seg under Cappuccinatoren.
- Drei ventilbryter 11 med urviseren til anslaget. ☹ blinker. Vann strømmer i intervaller ned i grutbeholderen (varighet omtrent 10 minutter). Deretter lyser ☹.
- Tøm dryppskålen og grutbeholderen.
- Sett inn dryppskålen igjen og plasser grutbeholderen under Cappuccinatoren igjen.
- Skyll vannbeholderen grundig med rent vann.
- Fyll vannbeholderen med ledningsvann opp til maks.-markeringen.
- Sett inn vannbeholderen.
- Trykk knappen ☹, for å fortsette avkalkingsprogrammet. ☹ blinker. Vann strømmer ned i grutbeholderen.

Når ☹ lyser, gå frem som følger:







- Drei ventilbryteren 11 mot urviseren til anslaget. Vann strømmer fra apparatets indre ned i dryppskålen.
- Når ☹ lyser, tøm dryppskålen og grutbeholderen og sett de inn igjen. Når ⓘ lyser, er avkalkingsprogrammet avsluttet.
- Eventuelt sett inn vannfilteret („Vannhardhet og -filter“, side 112).





NO

Videre innstillinger

Energisparemodus

Apparatet kobler etter den siste handlingen automatisk (avhengig av innstilling) om i energisparemodusen. Fra fabrikken er apparatet innstilt på 5 minutter .







- Slå på apparatet.
- Trykk knappene   og  samtidig, frem til  blinker.
- Trykk knappen  to ganger.  lyser.
- Trykk knappen , frem til en av de fire tidene er innstilt. Tiden vises med bønner i displayet **9**.

Visning	Tid
	5 minutter (fabrikkinstilling)
	15 minutter
	30 minutter
 blinker	av





- Trykk knappen , for å bekrefte innstillingen.

Auto-Off-funksjon

Apparatet kobler etter den siste handlingen automatisk (avhengig av innstilling) ut. Fra fabrikken er apparatet innstilt på 30 minutter .

- Slå på apparatet.
- Trykk knappene   og  samtidig, frem til  blinker.
- Trykk knappen  tre ganger.  lyser.











- Trykk knappen , frem til en av de fire utkoblingstidene er innstilt. Tiden vises med bønner i displayet **9**.

Visning	Tid
	30 minutter (fabrikkinstilling)
	2 timer
	4 timer
 blinker	8 timer

- Trykk knappen , for å bekrefte innstillingen.

Bryggetemperatur

Ved levering er traktetemperaturen stilt inn på trinn 2 (middels .

- Slå på apparatet.
- Trykk knappene   og  samtidig, frem til  blinker.
- Trykk knappen  fire ganger.  lyser.
- Trykk knappen , frem til en av de tre bryggetemperaturene er stilt inn. Temperaturen vises med bønner i displayet **9** (fra  = lav til  = høy).
- Trykk knappen , for å bekrefte innstillingen.

Stille inn malegraden

Malegraden er blitt innstilt før leveringen. Vi anbefaler derfor, at malegraden justeres først etter omtrent 1000 kaffetilberedninger (omtrent 1 år).

Still inn malegraden umiddelbart etter start av et kaffeuttak og kun, **mens** kvernen er i gang.

- Trekk tildekningen **13** av mot høyre.

- Start kaffeuttak
- Still spaken (bilde **E**) i ønsket posisjon (venstre = fin til høyre = grov).
- Sett inn tildekningen og sving den til venstre, frem til den går i lås.

Transport, lagring og avfallsbehandling







Dampe ut

Advarsel!

Fare for forbrenning og skålding pga. varm damp og varmt dampør

– Berør aldri dampørret under bruk eller umiddelbart etter bruk.

Apparatet bør dampes ut, når det over lengre tid ikke brukes eller transporteres. Dermed er apparatet beskyttet mot frostskafer.

- Eventuelt ta ut vannfilteret („Vannhardhet og -filter“, side 112) og oppbevar det kjølig i et glass med ledningsvann.
- Slå på apparatet.
- Trykk knappene   og  samtidig i ca. 2 sekunder.  blinker, så lyser .
- Trekk vannbeholderen **7** oppover ut av apparatet.  lyser.
- Plasser en beholder under Cappuccinatoren **13**.
- Drei ventilbryter **11** med urviseren til anslaget.  blinker. Vann renner ut av dampørret ned i beholderen, det siver ut damp.
- Når det ikke siver ute noe mer damp: Drei ventilbryteren **11** mot urviseren til anslaget.
- Sett inn vannbeholderen i apparatet.



Transportere

- Damp ut apparatet.
- Tøm og rengjør dryppskålen og grutbeholderen.
- Tøm vannbeholderen og bønnebeholderen. Eventuelt sug ut bønner som sitter dypt.
- Trekk av Cappuccinatoren **13** fra dampørret **12**.
- „Rengjøring av bryggeenheten“, side 114.
- Transporter apparatet helst i originalemballasjen inkludert hardt skummateriale.

Avfallsbehandling

Dette apparatet er merket tilsvarende det europeiske direktivet 2002/96/EU om elektro- og elektronikkavfall (waste electrical and electronic equipment WEEE). Direktivet angir rammen for en EU-dekkende gyldig retur og utnyttelse av el-avfall. Informer deg hos faghandelen om aktuelle muligheter for avfallsbehandling.

NO

Utbedre feil		
Feil	Årsak	Tiltak
Kaffen kommer kun i dråper.	Malegraden er for fin.	Still inn malegraden grovere. Rengjør bryggeenheten. Evt. gjennomfør avkalkings- eller rengjøringsprogram.
Det kommer ikke ut kaffe.	Vannbeholder ikke fylt eller satt inn feil.	Fyll vannbeholder og påse at den plasseres korrekt.
	Bryggeenheten er tilstoppet.	Rengjøre bryggeenheten.
Kvernen maler ikke.	Bønner faller ikke inn i kvernen.	Bank lett på bønnebeholderen.
	Fremmedlegeme i kvernen	Kontakt Hotline.
Støy fra kvernen	Fremmedlegeme i kvernen	Kontakt Hotline.
Bønnesymbolene  blinker, selv om bønnebeholderen er fylt.	Ikke tilstrekkelig med malte bønner i bryggekommeret	Trykk på knapp  eller knapp  .
Symbolet  lyser uten grunn.	Det befinner seg luft i ledningene inne i apparatet.	Drei ventilbryteren 11 med urviseren til anslaget, til det renner vann ut av apparatet. Eventuelt rengjør bryggeenheten.
Rengjørings- eller avkalkingsprosessen ble avbrutt.	Strømtilførselen ble avbrutt, f.eks. på grunn av strømbrudd.	Apparatet utfører automatisk et skylleprogram. Til dette følg anvisningene til apparatet.
For lite melkeskum ved oppskumming.	Dreiebryteren til Cappuccinatoren er i feil posisjon.	Still inn riktig posisjon.
	Cappuccinatoren er tilsmusset.	Demonter og rengjør Cappuccinatoren.
Trakteenheten kan ikke settes på plass igjen etter å ha blitt fjernet.	Bryggeenheten er ikke riktig låst.	Kontroller om grepet til låsing av bryggeenheten er riktig låst.
	Drivverket er ikke i riktig stilling.	Slå apparatet av- og på igjen. Trykk så på knappene  og  samtidig lenger enn 2 sekunder. Drivverket kjører i posisjon. Sett deretter bryggeenheten inn igjen og kontroller at den er riktig låst.
Symbolet for rengjøring  og beredskapssymbolet  blinker vekselvis.	Bryggeenheten mangler eller er satt inn feil.	Sett inn bryggeenheten riktig.
	Bryggekommeret er overfylt.	Slå apparatet av og på igjen med PÅ/AV-knappen  (evt. gjenta), frem til beredskapsmodus blir vist.
Alle betjeningsknappene blinker gjennomgående	Systemfeil	Slå apparatet av og på med PÅ/AV-knappen  , hvis det ikke lykkes må apparatet sendes til service.

Turvallisuusohjeet

Lue käyttöohje huolellisesti läpi ja noudata sen ohjeita.

Laite on tarkoitettu ainoastaan kotikäyttöön, ei kaupalliseen käyttöön.

Kaikenlainen muu käyttö on käyttötarkoituksen vastaista ja voi johtaa henkilö- ja omaisuusvahinkoihin.

Melitta® ei vastaa vahingoista, jotka aiheutuvat laitteen käyttötarkoituksen vastaisesta käytöstä.



Laite vastaa seuraavia eurooppalaisia direktiivejä:

- 2006 / 95 / EY (pienjännite)
- 2004 / 108 / EY (sähkömagneettinen yhteensopivuus)
- 2011 / 65 / EU (RoHS)
- 2009 / 125 / EY (ekologinen suunnittelu / ErP).

Laite on rakennettu tekniikan uusimman tason mukaisesti. Tästä huolimatta on olemassa jäännösriskkejä.

Vaarojen välttämiseksi on noudatettava turvallisuusohjeita.

Melitta® ei vastaa vahingoista, jotka aiheutuvat turvallisuusohjeiden noudattamatta jättämisestä.

Varoitus!

Sähkövirran aiheuttamat vaarat

Jos laite tai virtajohto on vaurioitunut, on olemassa sähköiskun aiheuttama hengenvaara.

Noudata seuraavia turvallisuusohjeita välttääksesi sähkövirran aiheuttamat vaarat:

- Älä käytä vaurioitunutta virtajohtoa.
- Viallisen virtajohdon saa vaihtaa ainoastaan valmistaja, valtuutettu huoltopalvelu tai muu tehtävään pätevä henkilö.
- Älä avaa laitteen koteloon kiinteästi ruuvattuja suojuksia.
- Käytä laitetta vain, kun se on teknisesti moitteettomassa kunnossa.
- Vain valtuutettu korjaamo saa korjata viallisen laitteen. Älä korjaa laitetta itse.
- Älä tee mitään muutoksia laitteeseen, sen rakennearkeeseen tai lisävarusteisiin.
- Älä upota laitetta veteen.

Varoitus!

Palovammojen vaara

Laitteesta pääsevät nesteet ja höyryt voivat olla erittäin kuumia. Myös laitteen tietyt osat kuumenevat huomattavasti.

Noudata seuraavia turvallisuusohjeita välttyäksesi palovammoilta:

- Vältä ihokosketusta laitteesta tulevien nesteiden ja höyryjen kanssa.
- Älä koske suuttimiin käytön aikana.

Varoitus!





Yleinen turvallisuus

Noudata seuraavia turvallisuusohjeita välttyäksesi henkilö- ja omaisuusvahingoilta:

- Älä koske laitteen sisäpuolelle sen ollessa käynnissä.
- Laite ja siihen kuuluva virtajohto on pidettävä alle 8-vuotiaiden lasten ulottumattomissa.
- Yli 8-vuotiaat lapset sekä sellaiset henkilöt, joilla on jokin fyysinen, aistimuksellinen tai henkinen rajoite tai joilta puuttuu tietoa ja kokemusta laitteen käytöstä, saavat käyttää laitetta vain valvonnassa tai jos heidät on perehdytetty laitteen turvalliseen käyttöön ja he ymmärtävät käytön aiheuttamat vaarat.
- Lapset eivät saa leikkiä laitteella. Alle 8-vuotiaat lapset eivät saa suorittaa laitteen puhdistusta tai käyttäjän vastuulla olevia huoltotoimenpiteitä. Yli 8-vuotiaiden lasten suorittamia puhdistus- ja huoltotoimenpiteitä on valvottava.
- Jos laite on pidemmän aikaa ilman valvontaa, kytke se irti virtalähteestä.

Yhdellä silmäyksellä

















Kuva A

1	Tippa-alusta kuppirtilällä ja kahvinporosäiliöllä sekä näyttö täysinäisestä tippa-alustasta
2	Suutin, säädettävä korkeus
3	ON-/OFF-painike 
4	Kahvimäärän säädin
5	Kahvinvalmistusnäppäin 
6	Kahvin vahvuuden näppäin 
7	Vesisäiliö
8	Kahvipapusaaliö
9	Höyryn muodostuksen näppäin 
10	Näyttö
11	Maitovaahto- ja kuumavesiventtiili
12	Höyryputki
13	Cappuccinatore-maidonvaahdotin
14	Oikeanpuoleinen suojuksen (irrotettavan suojuksen takana jauhatustasteen säätö, suodatinyksikkö ja tyyppikilpi)

Kuva F

1	Ilman imuventtiili
2	Ilman imuputki
3	Kiertosäädin
4	Maitoletkun liitäntä
5	Liitäntäkappale
6	Maitovaahto-/kuumavesisuutin

Näyttö

	palaa	Laite on käyttövalmis.
	vilkkuu	Laite kuumenee tai valmistaa kahvia.
	palaa	Vaihda Melitta® Claris® -vesisuodatin.
	vilkkuu	Suodattimen vaihto meneillään
	palaa	Täytä vesisäiliö.
	vilkkuu	Laita vesisäiliö paikalleen.
	palaa	Tyhjennä tippa-alusta ja kahvinporosäiliö.
	vilkkuu	Aseta tippa-alusta ja kahvinporosäiliö paikalleen.
	palaa	1 papu: mieto 2 papua: normaali 3 papua: vahva
	vilkkuu	Täytä papusaaliö; vilkkuvalo sammuu, kun kahvin valmistus aloitetaan.
	palaa	Puhdista laite.
	vilkkuu	Automaattinen puhdistusohjelma käynnissä.
	palaa	Suorita laitteen kalkinpoisto.
	vilkkuu	Automaattinen kalkinpoisto-ohjelma käynnissä.
	palaa	Vaahdotusvalmius
	vilkkuu	Maitovaahtoa tai kuumaa vettä tuotetaan.





Ennen ensimmäistä käyttöä

Yleiset ohjeet

- Käytä vain puhdasta hiilihapotonta vettä.
- Määritä käytetyn veden kovuus oheisella testiliuskalla ja aseta veden kovuus („Veden kovuus ja suodatin“, sivu 125).

Huomautus ensimmäiseen käyttöönottoon

Ensimmäisessä käyttöönotossa laitteelle on suoritettava ilmanpoisto. Laitteen saa kytkeä päälle vain ilman Melitta® Claris® -vesisuodatinta ja täydellä vesisäiliöllä.

- Työnnä Cappuccinatore **13** vasteeseen asti höyryputken **12** päälle.
- Aseta astia Cappuccinatoren **13** alle.
- Kytke laite päälle painamalla näppäintä .  palaa näytöllä.
- Avaa venttiili kiertämällä sen kytkintä **11** vasteeseen asti.  palaa näytöllä. Vettä virtaa astiaan.
- Kun  palaa näytöllä, kierrä venttiilin kytkintä **11** vastapäivään vasteeseen asti.
- Laite on käyttövalmis.
- Ensimmäisen käyttöönoton jälkeen aseta tarvittaessa Melitta® Claris® -vesisuodatin paikoilleen (katso sivu 126).

Laitteen käyttöönotto

Käyttöönotto

Varoitus!

Väärän verkkojännitteen sekä väärin tai viallisten liittimien ja virtajohtojen käyttäminen aiheuttaa palovaaran ja sähköiskun vaaran





- Tarkista, että laitteen tyyppikilvessä annettu jännitearvo on sama kuin käyttöpaikan verkkojännite. Tyyppikilpi on laitteen oikeassa sivussa suojuksen sisäpuolella (kuva **A**, **14**).
 - Varmista, että pistorasia vastaa voimassa olevia sähköturvallisuusmääräyksiä. Epäselvissä tapauksissa käänny sähköalan ammattilaisen puoleen.
 - Älä milloinkaan käytä vioittuneita virtajohtoja (vioittunut eristys, paljaat johtimet).
-
- Aseta laite tukevalle, kuivalle ja tasaiselle alustalle, jossa on riittävästi vapaata tilaa (vähintään 10 cm) kummallakin sivulla.
 - Työnnä Cappuccinatore **13** vasteeseen asti höyryputken **12** päälle.
 - Kytke virtajohto sopivaan pistorasiaan.
 - Poista kahvipapusaaliön **8** kansi.
 - Täytä kahvipapusaaliö sopivilla kahvipavuilla.
 - Aseta kansi takaisin päälle.
 - Käännä vesisäiliön **7** kansi ylös ja vedä vesisäiliö yläkautta irti laitteesta.

- Täytä vesisäiliö raikkaalla vesijohtovedellä korkeintaan max-merkintään asti.
- Aseta vesisäiliö paikalleen.
- Aseta astia suuttimen **2** alle.
- Kytke laite päälle tai pois päältä ON-/OFF-painiketta  painamalla. Laite suorittaa tarvittaessa automaattisen huuhtelun.

Valmistelut





- Täytä vesisäiliö päivittäin raikkaalla vedellä. Vesisäiliössä on aina oltava riittävästi vettä laitteen käyttöä varten.
- Täytä kahvipapusaaliö parhaiten espresso- tai täysautomaattikeittimille sopivilla kahvipapuilla. Älä käytä kuorrutettuja, karamelisoituja tai muilla sokeripitoisilla lisillä käsiteltyjä kahvipapuja.

Valmistusmäärän ja voimakkuuden asettaminen

- Käännä kahvimäärän säädintä **4** ja säädä valmistusmäärä portaattomasti. Säädin täysin vasemmalle = 30 ml per kuppi
Säädin täysin oikealle = 220 ml per kuppi
- Paina näppäintä , kunnes haluttu voimakkuus on säädetty. Voimakkuus ilmoitetaan näytöllä **10** olevien kahvipapujen lukumäärällä ( = miedosta    = voimakkaaseen).

Kahvin tai espresson valmistaminen

Samanaikaisesti voidaan valmistaa yksi tai kaksi kuppia.

- Kytke laite päälle.
- Aseta yksi tai kaksi kuppia suuttimen alle.
- *Yhden kupin valmistaminen:* paina näppäintä   *yhden kerran.*
- *Kahden kupin valmistaminen:* paina näppäintä   *kaksi kertaa.*
- Paina näppäintä uudelleen kahvin valmistuksen keskeyttämiseksi.

Maitovaahdon valmistus sekä maidon ja veden lämmittäminen

Varoitus!

Kuuman höyryn ja höyryputken aiheuttama palovammojen vaara



- Älä milloinkaan työnnä kättäsi purkautuvaan höyryyn.
- Vältä suoraa ihokosketusta kuuman veden ja kuuman höyryputken kanssa.
- Älä milloinkaan kosketa höyryputkea välittömästi sen käytön jälkeen.

Cappuccinatorella voit valmistaa maitovaahtoa, lämmittää maitoa tai ottaa kuumaa vettä.

Maitoa voit vaahdottaa suoraan tölkistä tai astiasta kuppiin.

Maitovaahdon valmistus





Käytä mahdollisuuksien mukaan kylmää maitoa korkealla valkuaisainepitoisuudella.

- Kytke laite päälle.
- Työnnä Cappuccinatoren letku **13** suoraan maitoon.
- Paina näppäintä   vilkkuu, kun laitetta lämmitetään. Kuumennusvaiheen jälkeen palaa valo .



- Käännä kiertosäädin (kuva **F, 3**) asentoon "Maitovaaho" (☕ näyttää ylöspäin).
- Avaa venttiili kiertämällä sen kytkintä **11** myötöpäivään vasteeseen asti.  vilkkuu. Maitovaaho valmistetaan.
- Sulje venttiili kiertämällä sen kytkintä **11** vastapäivään vasteeseen asti. Valmistus on päättynyt.
- Huuhtelee Cappuccinatoren jokaisen käytön jälkeen.

Maidon lämmittäminen

- Kytke laite päälle.
- Työnnä Cappuccinatoren letku **13** suoraan maitoon.
- Paina näppäintä .  vilkkuu, kun laitetta lämmitetään. Kuumennusvaiheen jälkeen palaa valo .
- Käännä kiertosäädin (kuva **F, 3**) asentoon "Lämmin maito" (☕ näyttää ylöspäin).
- Avaa venttiili kiertämällä sen kytkintä **11** myötöpäivään vasteeseen asti.  vilkkuu. Maitoa lämmitetään.
- Sulje venttiili kiertämällä sen kytkintä **11** vastapäivään vasteeseen asti. Lämmitys on päättynyt.
- Huuhtelee Cappuccinatoren jokaisen käytön jälkeen.

Cappuccinatoren huuhtelu

Cappuccinatore tulee puhdistaa säännöllisin väliajoin („Cappuccinatoren puhdistus“, sivu 126).

On suositeltavaa huuhdella Cappuccinatore viikoittain Melitta®-maidonpuhdistusjärjestelmällä. Käytä puhtaan veden sijasta maidonpuhdistusainetta.

- Kytke laite päälle.
- Täytä astia puoliin puhdasta vettä.
- Pidä astiaa Cappuccinatoren alla. Cappuccinatoren letkun on oltava upotettu veteen.
- Käännä kiertosäädin (kuva **F, 3**) asentoon "Maitovaaho" (☕ näyttää ylöspäin).
- Avaa venttiili kiertämällä sen kytkintä **11** myötöpäivään vasteeseen asti. Sulje venttiilin kytkin, kun puhdasta vettä / höyryä alkaa tulla ulos.
- Odota 30 sekuntia tai paina näppäintä  palataksesi normaaliin käyttötilaan.

Kuuman veden otto

Kerralla voi ottaa korkeintaan 150 ml kuumaa vettä. Jos haluat enemmän, toista toimenpide.

- Kytke laite päälle.
- Käännä kiertosäädin (kuva **F, 3**) asentoon "Kuuma vesi" (☕ näyttää ylöspäin).
- Pidä astiaa Cappuccinatoren alla.
- Avaa venttiili kiertämällä sen kytkintä **11** myötöpäivään vasteeseen asti.  vilkkuu. Kuuma vesi virtaa astiaan.
- Sulje venttiili kiertämällä sen kytkintä **11** vastapäivään vasteeseen asti.

Veden kovuus ja suodatin

Oikea veden kovuuden asetus on tärkeää, jotta laite ilmoittaa ajoissa, milloin kalkinpoisto on suoritettava. Tehtaalla kovuusaste on asetettu arvoon 4.





Melitta® Claris® -vesisuodattimen asetuksen jälkeen veden kovuusasteeksi asetetaan automaattisesti 1.





Melitta® Claris® -vesisuodatin

Melitta® Claris® -vesisuodatin suodattaa kalkin ja muut haitalliset aineet vedestä. Vesisuodatin tulisi vaihtaa kahden kuukauden välein, viimeistään kuitenkin  ilmestyessä näytölle. Vesisuodattimen voi ostaa alan liikkeistä.

Vedensuodattimen asennus

Koko vaihtoajan vilkkuu merkki .









- Aseta vesisuodatin ennen asennusta muutamaksi minuutiksi lasiin, jossa on vesijohtovettä.
- Sammuta laite.
- Paina näppäimiä  ja  n. 3 sekuntia ja vapauta.  ilmestyy näytölle.
- Tyhjennä tippa-alusta ja aseta kahvinporosäiliö paikoilleen.  palaa.
- Vedä vesisäiliö 7 yläkautta irti laitteesta.
- Tyhjennä vesisäiliö.
- Ruuvaa vesisäiliö vesisäiliön pohjassa olevaan kierteeseen.
- Täytä vesisäiliö raikkaalla vesijohtovedellä max-merkintään asti.
- Aseta vesisäiliö paikalleen.  palaa.
- Aseta kahvinporosäiliö Cappuccinatoren 13 alle.

- Avaa venttiili kiertämällä sen kytkintä 11 myötäpäivään vasteeseen asti.  palaa näytöllä. Vettä virtaa astiaan.
- Kun  palaa näytöllä, kierrä venttiilin kytkintä 11 vastapäivään vasteeseen asti.
- Laite on käyttövalmis.  ja  palavat. Veden kovuudeksi on asetettu kovuusaste 1.
- Tyhjennä kahvinporosäiliö ja aseta se paikoilleen.

Vesisuodattimen asennuksen jälkeen vesi voi olla ensimmäisen huuhtelun aikana sameaa, koska ylimääräinen aktiivihili huuhtoutuu suodattimesta. Sen jälkeen vesi on jälleen kirkasta.

Veden kovuusasteen valinta

Laitteen ohessa toimitetaan testiliuska veden kovuusasteen määrittämiseksi.

- Testiliuskalla määritetään vesijohtoveden kovuusaste.
- Kytke laite päälle.
- Paina näppäimiä   ja  samanaikaisesti yli 2 sekuntia.  vilkkuu nopeasti.
- Paina näppäintä  , jolloin ilmestyy valikko veden kovuusasteen asetusta varten.  palaa.
- Valitse määritetty kovuusaste painamalla näppäintä . Valittu veden kovuusaste näytetään kahvipapujen lukumääränä .

Veden kovuusaste	°d	°e	°f
1: 	0-10	0-13	0-18
2: 	10-15	13-19	18-27
3: 	15-20	19-25	27-36
4:  vilkkuvat	>20	>25	>36

- Vahvista valinta painamalla näppäintä .

Hoito ja puhdistus

Varoitus!

- Irrota virtajohto ennen puhdistusta.
- Laitetta ei saa missään tapauksessa upottaa veteen.
- Älä käytä höyrypesuria.

Päivittäinen puhdistus

- Pyyhi laite ulkopuolelta pehmeällä ja kostealla liinalla sekä tavallisella astianpesuaineella.
- Tyhjennä tippa-alusta.
- Tyhjennä kahvinporosäiliö.

Cappuccinatoren puhdistus

- Anna Cappuccinatoren jäähtyä.
- Pyyhi Cappuccinatore ulkopuolelta kostealla liinalla.
- Irrota Cappuccinatore **13** höyryputkesta **12**.
- Irrota maitoletku, maitovaaho-/kuumavesisuutin (kuva **F, 6**) ja ilman imuputki (kuva **F, 2**) liitäntäkappaleesta (kuva **F, 5**).
- Huuhtelee kaikki osat huolellisesti vedellä.

- Kokoa Cappuccinatore päinvastaisessa järjestyksessä.
- Työnnä Cappuccinatore **13** höyryputken **12** päälle.

Suodatinyksikön puhdistus

On suositeltavaa puhdistaa suodatinyksikkö viikottain.





- Sammuta laite ja irrota virtajohto.
- Poista suojuus **14** oikealle.
- Paina punaista nappia suodatinyksikön kahvassa (kuva **B, 1**) ja pidä se painettuna.
- Kierrä kahvaa myötäpäivään vasteeseen asti.
- Vedä suodatinyksikkö kahvasta ulos laitteesta.
- Huuhtelee suodatinyksikkö puhtaalla vedellä joka puolelta huolellisesti. Kohta kuvassa **D** (nuoli) on oltava puhdas kahvinjäämistä.
- Anna suodatinyksikön kuivua.
- Poista kahvijäämät laitteesta.
- Aseta suodatinyksikkö laitteeseen, paina punaista näppäintä (kuva **B, 1**), pidä painettuna ja käännä kahvaa vastapäivään vasteeseen asti.
- Kiinnitä suojuus niin, että se napsahtaa kiinni.

Integroitu puhdistusohjelma

Integroitu puhdistusohjelma (kesto noin 15 minuuttia) poistaa pintymät ja kahviöljyn ylijäämät, joita ei käsin voi poistaa. Puhdistuksen symboli  vilkkuu koko ohjelman ajan.

Puhdistusohjelma tulisi suorittaa kahden kuukauden tai 200 valmistetun kahvin jälkeen, viimeistään kuitenkin kun  vilkkuu.

Käytä vain alkuperäisiä Melitta®-puhdistustabletteja.

- Sammuta laite.
- Täytä vesisäiliö vesijohtovedellä max-merkintään asti.
- Aseta vesisäiliö paikalleen.
- Paina näppäimiä   ja  samanaikaisesti yli 2 sekuntia.  vilkkuu,  palaa.
- Tyhjennä tippa-alusta ja kahvinporosäiliö.
- Aseta tippa-alusta paikalleen ilman kahvinporosäiliötä.
- Aseta kahvinporosäiliö suuttimen **2** alle.

Puhdistusvaihe 1 ():

Ohjelma suorittaa kaksi huuhtelukertaa.

Kun  palaa, toimi seuraavasti:

- Poista suodatinyksikkö ja puhdistu se („Suodatinyksikön puhdistus“, sivu 126).
- Aseta puhdistustabletti suodatinyksikköön (kuva **C**).
- Aseta suodatinyksikkö paikalleen („Suodatinyksikön puhdistus“, sivu 126).

Puhdistusvaihe 2 ():

Kun  palaa, toimi seuraavasti:

- Täytä vesisäiliö vesijohtovedellä max-merkintään asti.
- Jatka puhdistusohjelmaa painamalla näppäintä  (kesto noin viisi minuuttia).

Puhdistusvaihe 3 ():

Kun  palaa, toimi seuraavasti:

- Tyhjennä tippa-alusta ja kahvinporosäiliö.
- Aseta tippa-alusta paikalleen ilman kahvinporosäiliötä.
- Aseta kahvinporosäiliö suuttimen **2** alle.

Puhdistusvaihe 4 (): keskimmäinen papu vilkkuu):

- Puhdistusohjelmaa jatketaan jälleen ja se kestää noin 5 minuuttia.

Kun  palaa, toimi seuraavasti:

- Tyhjennä tippa-alusta ja kahvinporosäiliö ja aseta ne normaalisti paikoilleen.

Puhdistusohjelma on valmis.

Integroitu kalkinpoisto-ohjelma

Varoitus!







Kalkinpoistoaineesta aiheutuva ihoärsytyksen vaara

Noudata kalkinpoistoaineen pakkauksessa olevia turvallisuus- ja annosteluohjeita.

Integroitu kalkinpoisto-ohjelma (kesto noin 30 minuuttia) poistaa kalkin jäämät laitteen sisällä. Koko toiminnon ajan kalkinpoistomerkki  vilkkuu.

Kalkinpoisto-ohjelma tulisi suorittaa kolmen kuukauden välein, viimeistään kuitenkin kun  syttyy („Veden kovuusasteen valinta“, sivu 125).





Käytä vain Melitta® ANTI CALC -kalkinpoistoainetta.

- Sammuta laite.
- Poista vesisuodatin tarvittaessa („Veden kovuus ja suodatin“, sivu 125).
- Paina näppäimiä  ja  samanaikaisesti noin 3 sekuntia.  vilkkuu,  palaa.
- Tyhjennä tippa-alusta ja aseta paikalleen.
- Aseta kahvinporosäiliö Cappuccinatoren alle.
- Käännä kiertosäädin (kuva **F, 3**) asentoon ”Kuuma vesi” ( näyttää ylöspäin).  palaa.
- Tyhjennä vesisäiliö täydellisesti.





- Lisää kalkinpoistoainetta vesisäiliöön pakkauksen ohjeiden mukaan.
- Aseta vesisäiliö paikalleen.
- Käynnistä kalkinpoisto-ohjelma näppäintä  painamalla (kesto noin 15 minuuttia).

Kun  palaa, toimi seuraavasti:

- Varmista, että kahvinporosäiliö on Cappuccinatore alla.
- Avaa venttiili kiertämällä sen kytkintä **11** myötöpäivään vasteeseen asti.  vilkkuu. Vesi virtaa välillä pysähtyen kahvinporosäiliöön (kesto noin 10 minuuttia). Lopuksi palaa .
- Tyhjennä tippa-alusta ja kahvinporosäiliö.
- Aseta tippa-alusta taas paikoilleen ja kahvinporosäiliö Cappuccinatoren alle.
- Huuhtelee vesisäiliö hyvin puhtaalla vedellä.
- Täytä vesisäiliö vesijohtovedellä max-merkintään asti.
- Aseta vesisäiliö paikalleen.
- Jatka kalkinpoisto-ohjelmaa näppäintä  painamalla.  vilkkuu. Vettä virtaa kahvinporosäiliöön.









Kun  palaa, toimi seuraavasti:









- Sulje venttiili kiertämällä sen kytkintä **11** vastapäivään vasteeseen asti. Vettä valuu laitteen sisällä tippa-alustalle.
- Kun  palaa, tyhjennä tippa-alusta ja aseta kahvinporosäiliö paikoilleen. Kun  palaa, kalkinpoisto-ohjelma on valmis.
- Aseta vesisuodatin tarvittaessa paikalleen („Veden kovuus ja suodatin“, sivu 125).

Muut asetukset

Energiansäästötila

Laite kytkeytyy viimeisen toiminnon jälkeen automaattisesti (asetuksen mukaan) energiansäästötilaan. Tehtaalla aika on asetettu 5 minuuttiin .







- Kytke laite päälle.
- Paina näppäimiä   ja  samanaikaisesti, kunnes  vilkkuu.
- Paina näppäintä   kaksi kertaa.  palaa.
- Paina näppäintä , kunnes yksi neljästä ajasta on asetettu. Aika näytetään papujen lukumäärällä näytöllä **9**.

Näyttö	Aika
	5 minuuttia (tehdasasetus)
 	15 minuuttia
  	30 minuuttia
   vilkkuu	pois päältä

- Vahvista valinta näppäintä  painamalla.

Automaattinen sammutus

Laite kytkeytyy viimeisen toiminnon jälkeen automaattisesti (asetuksen mukaan) pois päältä. Tehtaalla aika on asetettu 30 minuuttiin .









- Kytke laite päälle.
- Paina näppäimiä  ja  samanaikaisesti, kunnes  vilkkuu.
- Paina näppäintä  kolme kertaa.  palaa.
- Paina näppäintä , kunnes yksi neljästä sammutusajasta on valittu. Aika näytetään papujen lukumäärällä näytöllä 9.

Näyttö	Aika
	30 minuuttia (tehdasasetus)
	2 tuntia
	4 tuntia
 vilkkuu	8 tuntia

- Vahvista valinta näppäintä  painamalla.

Suodatuslämpötila

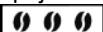
Tehtaalla suodatuslämpötilaksi on asetettu taso 2 (keskitaso .

- Kytke laite päälle.
- Paina näppäimiä  ja  samanaikaisesti, kunnes  vilkkuu.
- Paina näppäintä  neljä kertaa.  palaa.
- Paina näppäintä , kunnes yksi neljästä suodatuslämpötilasta on asetettu. Lämpötila ilmoitetaan näytöllä 9 olevien kahvipapujen lukumäärällä ( = matalasta  = korkeaan).
- Vahvista valinta näppäintä  painamalla.

Jauhatusasteen asetus

Jauhatusaste on asetettu ennen toimitusta. Suosittelemme sen vuoksi jauhatusasteen säätämistä vasta noin 1000 kahvin valmistuksen jälkeen (noin vuoden kuluttua).

Säädä jauhatusaste juuri ennen kahvin valmistusta ja vain **kahvimyyllyssä ollessa käynnissä**.

- Poista suojus **13** oikealle.
- Käynnistä kahvin valmistus.
- Aseta vipu (kuva **E**) haluttuun asentoon (vasen = hienosta oikea = karkeaan).
- Aseta suojus paikalleen ja käännä vasemmalle, kunnes se napsahtaa kiinni.



Kuljetus, varastointi ja hävitys







Ilmaus

Varoitus!

Kuuman höyryn ja höyryputken aiheuttama palovammojen vaara

– Älä milloinkaan kosketa höyryputkea välittömästi sen käytön jälkeen.

Laite tulisi ilmata, jos sitä ei käytetä pidempään aikaan tai sitä siirretään. Näin laitetta suojataan jäätymisvaurioilta.

- Poista vesisuodatin tarvittaessa („Veden kovuus ja suodatin“, sivu 125) ja säilytä sitä viileässä lasillisessa vesijohtovettä.
- Kytke laite päälle.
- Paina näppäimiä   ja  samanaikaisesti noin kaksi sekuntia.  vilkkuu ja  palaa.
- Vedä vesisäiliö 7 yläkautta irti laitteesta.  palaa.
- Aseta astia Cappuccinatoren 13 alle.
- Avaa venttiili kiertämällä sen kytkintä 11 myötäpäivään vasteeseen asti.  vilkkuu. Höyryputkesta virtaa astiaan vettä, ja samalla purkautuu höyryä.
- Kun höyryä ei enää purkaudu: sulje venttiili kiertämällä sen kytkintä 11 vastapäivään vasteeseen asti.
- Aseta vesisäiliö paikalleen.

Kuljetus

- Ilmaa laite.
- Tyhjennä ja puhdista tippa-alusta ja kahvinporosäiliö.
- Tyhjennä vesi- ja kahvipapusaäiliö. Imuroi syvällä olevat pavut tarvittaessa.
- Irrota Cappuccinatore 13 höyryputkesta 12.
- „Suodatinyksikön puhdistus“, sivu 126.
- Kuljeta laitetta parhaiten alkuperäisessä pakkauksessa kovan vaahtomuovin kanssa.

Hävitys

Laite on merkitty eurooppalaisen sähkö- ja elektroniikkalaiteromua koskevan direktiivin 2002/96/EY (waste electrical and electronic equipment WEEE) tunnuksella. Direktiivi määrittää EU-laajuisesti voimassa olevat puitteet laiteromun takaisinotolle ja kierrätykselle. Selvitä ajankohtaiset hävitysmahdollisuudet alan liikkeestä.



Vikojen korjaus		
Häiriö	Syy	Toimenpide
Kahvia tulee tipoittain.	Jauhatusaste on liian hieno.	Valitse karkeampi jauhatustaste. Puhdista suodatinyksikkö. Käynnistä kalkinpoisto- tai puhdistusohjelma tarvittaessa.
Kahvia ei tule.	Vesisäiliötä ei ole täytetty tai asennettu oikein.	Lisää vettä, aseta säiliö oikein paikalleen.
	Suodatinyksikkö tukkeutunut.	Suodatinyksikön puhdistus.
Kahvimylly ei jauha.	Kahvipavut eivät putoa kahvimyllyyn.	Kevyt koputus papusäiliöön
	Kahvimyllyssä on vieras esine.	Yhteydenotto huoltopalveluun.
Kahvimyllystä kuuluu kova ääni.	Kahvimyllyssä on vieras esine.	Yhteydenotto huoltopalveluun.
Kahvipapusymbolit vilkkuvat vaikka kahvipapusäiliössä on papuja.	Suodatuskammiossa ei ole riittävästi jauhettua kahvia.	Paina näppäintä tai .
Symboli palaa ilman syytä.	Laitteen sisällä olevissa johdoissa on ilmaa.	Avaa venttiili kiertämällä sen kytkintä 11 myötöpäivään vasteeseen asti, kunnes vettä virtaa laitteesta. Puhdista suodatinyksikkö tarvittaessa.
Puhdistus- tai kalkinpoistoprosessi on keskeytetty.	Virransyöttö on keskeytynyt esim. sähkökatkon johdosta.	Laitte suorittaa itsenäisesti huuhteluohjelman. Noudata laitteen ohjeita.
Maitoa vaahdotettaessa syntyy liian vähän maitovaahtoa.	Cappuccinatoren kiertosäädin on väärässä asennossa.	Aseta oikeaan asentoon.
	Cappuccinatore on likaantunut.	Pura Cappuccinatore osiin ja puhdista.
Suodatinyksikköä ei saa enää paikalleen sen poistamisen jälkeen.	Suodatinyksikkö ei ole lukittunut oikein.	Tarkista, onko suodatinyksikön lukituksen kahva napsahtanut oikein paikalleen.
	Käyttökoneisto ei ole oikeassa asennossa.	Sammuta laite ja kytke se uudelleen päälle. Paina sitten näppäimiä ja samanaikaisesti yli 2 sekuntia. Käyttöyksikkö siirtyy paikalleen. Aseta lopuksi suodatinyksikkö takaisin paikalleen ja tarkasta, että se lukkiutuu oikein kiinni.
Puhdistus- ja käyttövalmiussymboli vilkkuvat vuorotellen.	Suodatinyksikkö puuttuu tai se ei ole kunnolla paikallaan.	Aseta suodatinyksikkö kunnolla paikalleen.
	Suodatuskammio on liian täynnä.	Katkaise laitteen virta ON/OFF-painikkeella ja kytke se takaisin päälle (toista tarvittaessa), kunnes käyttövalmiustila näytetään.
Kaikki valintapainikkeet vilkkuvat peräjälkeen.	Järjestelmävika	Kytke laitteen virta pois ja takaisin päälle ON/OFF-painikkeella . Jos tämä ei auta, toimita laite huoltoon.



Указания по технике безопасности

Внимательно прочтите руководство по эксплуатации и следуйте изложенным в нем указаниям.

Аппарат предназначен для бытового применения, а не для коммерческого использования.

Любой другой вид применения считается применением не по назначению и может стать причиной получения травм и причинения материального ущерба. Фирма Melitta® не несет ответственность за повреждения, причиной которых стало применение аппарата не по назначению.



Аппарат выполнен в соответствии со следующими европейскими директивами:

- 2006 / 95 / EG (низкое напряжение),
- 2004 / 108 / EG (электромагнитная совместимость),
- 2011 / 65 / EU (Директива об ограничении применения опасных веществ в электрических и электронных приборах),
- 2009 / 125 / EG (Экодизайн/ энергопотребляющая продукция).

Аппарат произведен в соответствии с современным уровнем техники.

Тем не менее, существуют остаточные риски.

Во избежание опасности необходимо соблюдать указания по технике безопасности. Фирма Melitta® не несет ответственность за повреждения, обусловленные несоблюдением указаний по технике безопасности.

Предупреждение!

Опасность, обусловленная электрическим током

В случае повреждения аппарата или сетевого кабеля существует опасность поражения электрическим током, представляющим угрозу Вашему здоровью.

Соблюдайте следующие указания по технике безопасности, чтобы избежать угрозы поражения электрическим током:

- Запрещается использовать поврежденный сетевой кабель.
- Замена поврежденного сетевого кабеля должна выполняться исключительно изготовителем, его службой по работе с клиентами, или лицом, имеющим соответствующую квалификацию.

- Запрещается открывать кожухи, привинченные болтами к корпусу аппарата.
- Используйте аппарат только в технически исправном состоянии.
- Ремонт поврежденного аппарата должен выполняться исключительно в авторизованной мастерской. Запрещается самостоятельно выполнять ремонт аппарата.
- Запрещается вносить изменения в конструкцию и порядок функционирования аппарата, его компонентов и принадлежностей.
- Не допускайте погружения аппарата в воду.

Предупреждение!

Опасность получения ожога

Подаваемая жидкость и пар могут быть очень горячими. Детали аппарата также могут нагреваться до очень высокой температуры.

Соблюдайте следующие указания по технике безопасности, чтобы предотвратить опасность получения ожога:

- Не допускайте попадания подаваемых горячих жидкостей и пара на кожу.

- Во время работы аппарата не прикасайтесь к насадкам на выпускном отверстии.

Предупреждение!

Общая безопасность

Соблюдайте следующие указания по технике безопасности, чтобы предотвратить опасность травмирования или причинения материального ущерба:





- Запрещается касаться внутренних деталей аппарата в процессе его работы.
- Храните аппарат и сетевой кабель в месте, недоступном для детей младше 8 лет.
- Данный аппарат может использоваться детьми младше 8 лет, а также лицами с ограниченными физическими и психическими возможностями, либо лицами, не имеющими соответствующих знаний и опыта, только под надзором или после получения необходимых инструкций по обращению с данным аппаратом и осведомления о связанных с этим видах опасности.

RU

- Детям запрещается играть с аппаратом. Чистка и пользовательское техническое обслуживание должны выполняться только лицами старше 8 лет. Дети старше 8 лет должны выполнять чистку и пользовательское техническое обслуживание только под надзором старших.
- Оставляя аппарат на длительное время без присмотра, отсоедините его от сети электропитания.

Краткий обзор

Рисунок А



1	Поддон для сбора капель с подставкой под чашки и емкостью для остатков кофе, а также индикатор заполнения поддона для сбора капель
2	Устройство подачи кофе с регулировкой по высоте
3	Кнопка «Вкл./Выкл.» 
4	Регулятор количества кофе
5	Кнопка приготовления кофе 
6	Кнопка крепости кофе 
7	Резервуар для воды
8	контейнер для кофейных зерен
9	Кнопка подачи пара 
10	Дисплей
11	Вентиль для подачи молочной пены и горячей воды
12	трубка для подачи пара





13	Cappuccinatore
14	Правая часть кожуха (съёмная, под ней расположены регулятор тонкости помола, блок заваривания и заводская табличка)

Рисунок F

1	Вентиль для всасывания воздуха
2	Трубка для всасывания воздуха
3	Поворотный регулятор
4	Соединение для молочного шланга
5	Соединительный элемент
6	Форсунка для молочной пены / горячей воды

Дисплей

	горит	Аппарат готов к работе
	мигает	Аппарат нагревается или идет приготовление кофе
	горит	Замените фильтр для воды Melitta® Claris®.
	мигает	Выполняется замена фильтра
	горит	Наполните резервуар для воды
	мигает	Установите на место резервуар для воды

	горит	Опорожните поддон для сбора капель и емкость для остатков кофе.
	мигает	Вставьте поддон для сбора капель и емкость для остатков кофе.
	горит	1 зерно: некрепкий 2 зерна: средний 3 зерна: крепкий
	мигает	Заполните контейнер для кофейных зерен; мигание прекращается после следующего приготовления кофе.
	горит	Выполните очистку аппарата
	мигает	Выполняется встроенная программа чистки
	горит	Выполните удаление накипи из аппарата
	мигает	Выполняется встроенная программа для удаления накипи
	горит	Готовность к вспениванию
	мигает	Выполняется подача молочной пены или горячей воды





Перед первым использованием

Общие указания

- Используйте только чистую воду без углекислоты.
- Определите жесткость используемой воды с помощью прилагаемой тестовой полоски и настройте жесткость воды („Жесткость воды и фильтр для воды“, стр. 138).

Указание для первого включения

При первом включении из аппарата требуется выпустить воздух. При этом аппарат разрешается включать только без фильтра для воды Melitta® Claris® и с полностью заполненным резервуаром для воды.

- Установите капучинатор **13** до упора на трубку для подачи пара **12**.
- Поставьте емкость под капучинатор **13**.
- Нажмите кнопку , чтобы включить аппарат. На дисплее загорается .
- Поверните переключатель вентиля **11** по часовой стрелке до упора. На дисплее мигает . В емкость стекает вода.
- Если на дисплее горит , поверните переключатель вентиля **11** против часовой стрелки до упора.
- Аппарат готов к работе.
- После первого включения при необходимости вставьте фильтр Melitta® Claris® (см. стр. 139).

Начало эксплуатации аппарата

Ввод в эксплуатацию

Предупреждение!

Опасность пожара и поражения электрическим током при неправильном сетевом напряжении, неправильном подключении, повреждении контактов и сетевого кабеля

– Убедитесь в том, что сетевое напряжение соответствует напряжению, указанному на заводской табличке аппарата. Заводская табличка располагается на правой стороне аппарата под кожухом (рис. А, 14).

– Убедитесь в том, что сетевая розетка соответствует действующим стандартам по электробезопасности. В случае сомнений обратитесь к профессиональному электрику.

– Ни в коем случае не используйте поврежденные сетевые кабели (поврежденная изоляция, оголенные провода).



- Установите аппарат на устойчивую, ровную и сухую поверхность с достаточным свободным пространством вокруг него (не менее 10 см).
- Установите капучинатор **13** до упора на трубку для подачи пара **12**.
- Вставьте штепсельную вилку сетевого кабеля в соответствующую розетку.
- Снимите крышку контейнера для кофейных зерен **8**.
- Заполните контейнер подходящими кофейными зернами.
- Закройте крышку.

- Откиньте крышку резервуара для воды **7** вверх и извлеките его из аппарата по направлению вверх.
- Заполните резервуар для воды свежей водопроводной водой максимум до отметки «max».
- Вставьте резервуар для воды в аппарат.
- Поставьте емкость под устройство подачи кофе **2**.
- Нажмите кнопку «Вкл./Выкл.» , чтобы включить или выключить аппарат. При необходимости аппарат выполняет автоматическую промывку.

приготовление





- Ежедневно заполняйте свежей водой резервуар для воды. В нем всегда должно быть достаточно воды для работы аппарата.
- Контейнер для зерен рекомендуется заполнять смесями зерен для эспрессо или автоматических аппаратов.
Не используйте глазированные, карамелизованные или обработанные иными содержащими сахар добавками зерна.

Настройка получаемого количества и крепости

- Поверните регулятор количества кофе **4** для плавной настройки получаемого количества.
Регулятор до упора влево = 30 мл на чашку
Регулятор до упора вправо = 220 мл на чашку
Нажимайте кнопку , пока не будет установлена требуемая крепость кофе. На крепость указывает количество кофейных зерен на дисплее **10** (от  = некрепкий до  = крепкий).

Приготовление кофе или эспрессо

Одновременно можно приготовить одну или две чашки.

- Включите аппарат.
- Поставьте одну или две чашки под устройство подачи кофе.
- *Приготовление одной чашки:* нажмите кнопку   *один раз.*
- *Приготовление двух чашек:* нажмите кнопку   *два раза.*
- Нажмите кнопку еще раз, чтобы прервать приготовление кофе.

Приготовление молочной пены и подогрев молока или воды

Предупреждение!

Опасность ожога горячим паром или горячей трубкой для подачи пара





- Следует избегать любого контакта с выходящим паром.
- Избегайте прямого контакта кожи с горячей водой и горячей трубкой для подачи пара.
- Ни в коем случае не касайтесь трубки для подачи пара во время ее использования или сразу после него.

С помощью капучинатора можно приготавливать молочную пену, нагревать молоко или получать горячую воду.





Вспененное молоко можно приготовить для чашки непосредственно из молочного пакета или какой-либо емкости.

Приготовление молочной пены

По возможности следует использовать холодное молоко с высоким содержанием белка.

- Включите аппарат.
- Погрузите шланг капучинатора **13** непосредственно в молоко.
- Нажмите кнопку . Во время нагрева аппарата мигает . После нагрева горит .
- Установите поворотный регулятор (рис. **F, 3**) в положение «Молочная пена» (символ  направлен вверх).
- Поверните переключатель вентиля **11** по часовой стрелке до упора. Мигает . Приготавливается молочная пена.
- Поверните переключатель вентиля **11** против часовой стрелки до упора. Приготовление завершено.
- Промывайте капучинатор после каждого использования.



Нагрев молока

- Включите аппарат.
- Погрузите шланг капучинатора **13** непосредственно в молоко.
- Нажмите кнопку . Во время нагрева аппарата мигает . После нагрева горит .
- Установите поворотный регулятор (рис. **F, 3**) в положение «Горячее молоко» (символ  направлен вверх).
- Поверните переключатель вентиля **11** по часовой стрелке до упора. Мигает . Выполняется подогрев молока.
- Поверните переключатель вентиля **11** против часовой стрелки до упора. Подогрев завершен.
- Промывайте капучинатор после каждого использования.

Промывка капучинатора



Необходимо регулярно выполнять очистку капучинатора („Очистка капучинатора“, стр. 139).

Рекомендуется еженедельно промывать капучинатор с использованием средства для очистки от остатков молока Melitta®. Вместо чистой воды следует использовать раствор этого средства.

- Включите аппарат.
- Наполните емкость чистой водой наполовину.
- Поставьте емкость под капучинатор. При этом шланг капучинатора должен быть погружен в воду.
- Установите поворотный регулятор (рис. F, 3) в положение «Молочная пена» (символ  направлен вверх).
- Поверните переключатель вентиля 11 по часовой стрелке до упора. Закройте переключатель вентиля, когда начнет выходить чистая смесь воды и пара.
- Подождите 30 секунд или нажмите кнопку , чтобы перейти в стандартный режим работы.

Получение горячей воды

За один раз можно получить максимум 150 мл горячей воды. Для получения большего количества процедуру требуется повторить еще раз.

- Включите аппарат.
- Установите поворотный регулятор (рис. F, 3) в положение «Горячая вода» (символ  направлен вверх).
- Поставьте емкость под капучинатор.
- Поверните переключатель вентиля 11 по часовой стрелке до упора. Мигает . В емкость стекает горячая вода.

- Поверните переключатель вентиля 11 против часовой стрелки до упора.

Жесткость воды и фильтр для воды

Правильная настройка жесткости воды необходима, чтобы аппарат мог своевременно подать сигнал о необходимости удаления накипи. На заводе аппарат настроен на уровень жесткости воды 4.





После установки фильтра для воды Melitta® Claris® автоматически настраивается степень жесткости 1.





Фильтр для воды Melitta® Claris®

Фильтр для воды Melitta® Claris® отфильтровывает известь и другие вредные вещества из воды. Фильтр необходимо менять через каждые 2 месяца, но не позднее того момента, когда на дисплее будет отображаться . Фильтры для воды можно приобрести в специализированных магазинах.

Установка фильтра для воды

Во время всего процесса замены мигает .







- Перед установкой положите фильтр для воды на несколько минут в стакан с водопроводной водой.
- Выключите аппарат.
- Нажмите кнопки  и  и удерживайте их около 3 секунд, затем отпустите. На дисплее отображается .
- Опорожните поддон для сбора капель и вставьте его без емкости для остатков кофе. Горит .
- Извлеките резервуар для воды 7 из аппарата по направлению вверх.
- Опорожните резервуар для воды.



- Вкрутите фильтр для воды в резьбовое отверстие в дне резервуара для воды.
- Заполните резервуар для воды свежей водопроводной водой до отметки «max».
- Вставьте резервуар для воды в аппарат. Горит .
- Поставьте емкость для остатков кофе под капучинатор **13**.
- Поверните переключатель вентиля **11** по часовой стрелке до упора. На дисплее мигает . В емкость стекает вода.
- Если на дисплее горит , поверните переключатель вентиля **11** против часовой стрелки до упора.
- Аппарат готов к работе. Горит  и . Параметр жесткости воды установлен на степень жесткости 1.
- Опорожните и вставьте емкость для остатков кофе.

После установки фильтра для воды при первой промывки вода может быть мутной, так как из фильтра вымывается избыточный активированный уголь. После этого вода снова будет чистой.

Настройка жесткости воды

К аппарату прилагается тестовая полоска для определения жесткости воды.

- С помощью тестовой полоски определите жесткость водопроводной воды.
- Включите аппарат.
- Одновременно нажмите кнопки   и  и удерживайте их более 2 секунд. Быстро мигает .
- Нажмите кнопку  , чтобы отобразить меню для настройки жесткости воды. Горит .

- Настройте определенную жесткость воды нажатием кнопки . На выбранную жесткость воды указывает количество кофейных зерен .

Жесткость воды	°d	°e	°f
1: 	0-10	0-13	0-18
2:  	10-15	13-19	18-27
3:   	15-20	19-25	27-36
4: Мигает   	>20	>25	>36

- Нажмите кнопку , чтобы подтвердить выбор.

Уход и очистка

Предупреждение!

- Извлеките вилку из розетки перед очисткой.
- Никогда не погружайте аппарат в воду.
- Не используйте устройства для пароструйной очистки.

Ежедневная очистка

- Протрите аппарат снаружи мягкой тканевой салфеткой, смоченной водой с обычным бытовым средством для мытья посуды.
- Опорожните поддон для сбора капель.
- Опорожните емкость для остатков кофе.

Очистка капучинатора

- Дайте капучинатору остыть.
- Протрите капучинатор снаружи влажной салфеткой.
- Снимите капучинатор **13** с трубки для подачи пара **12**.
- Снимите с соединительного элемента (рис. **F, 5**) молочный шланг, форсунку для молочной пены / горячей воды (рис. **F, 6**) и трубку для всасывания воздуха (рис. **F, 2**).
- Тщательно промойте все детали водой.
- Соберите капучинатор в обратном порядке.
- Установите капучинатор **13** на трубку для подачи пара **12**.

Чистка блока заваривания

Рекомендуется еженедельная очистка блока заваривания.

- Выключите аппарат и извлеките вилку из розетки.
- Снимите вправо кожух **14**.
- Нажмите и удерживайте красную кнопку на ручке блока заваривания (рис. **B, 1**).
- Поверните ручку по часовой стрелке до упора.
- Извлеките блок заваривания за ручку из аппарата.
- Тщательно и со всех сторон промойте блок заваривания чистой водой. На участке, отмеченном стрелкой на рис. **D**, не должно быть остатков кофе.
- Дайте воде стечь из блока заваривания.
- Удалите остатки кофе из аппарата.
- Вставьте блок заваривания в аппарат, нажмите красную кнопку (рис. **B, 1**), удерживайте ее и поверните ручку против часовой стрелки до упора.

- Вставьте кожух до его фиксации.

Встроенная программа очистки

Встроенная программа очистки (длительностью около 15 минут) удаляет остатки кофе и кофейного масла, которые невозможно устранить вручную. Во время всей процедуры мигает символ очистки

Программу очистки следует выполнять через каждые 2 месяца или после приготовления 200 чашек, но позднее того момента, когда начнет мигать символ .

Используйте только чистящие таблетки Melitta®.

- Выключите аппарат.
- Заполните резервуар для воды водопроводной водой до отметки «max».
- Вставьте резервуар для воды.
- Одновременно нажмите кнопки и и удерживайте их более 2 секунд. Мигает , горит .
- Опорожните поддон для сбора капель и емкость для остатков кофе.
- Вставьте поддон для сбора капель без емкости для остатков кофе.
- Поставьте емкость для остатков кофе под устройство подачи кофе **2**.

Этап чистки 1 ():

Выполняется два цикла промывки. Если горит , выполните следующие действия:

- Выньте и очистите блок заваривания („Чистка блока заваривания“, стр. 140).
- Положите чистящую таблетку в блок заваривания (рис. **C**).
- Установите блок заваривания („Чистка блока заваривания“, стр. 140).

Этап очистки 2 ():

Если горит , выполните следующие действия:

- Заполните резервуар для воды водопроводной водой до отметки «max».
- Нажмите кнопку , чтобы продолжить выполнение программы очистки (длительность около 5 минут).

Этап очистки 3 ():

Если горит , выполните следующие действия:

- Опорожните поддон для сбора капель и емкость для остатков кофе.
- Вставьте поддон для сбора капель без емкости для остатков кофе.
- Поставьте емкость для остатков кофе под устройство подачи кофе 2.

Этап очистки 4 (), мигает среднее кофейное зерно):

- Выполнение программы очистки будет продолжено, она длится около 5 минут.

Если горит , выполните следующие действия:

- Опорожните поддон для сбора капель и емкость для остатков кофе и вставьте их в аппарат.

Программа очистки завершена.

Встроенная программа для удаления накипи









Предупреждение!





Опасность раздражения кожи средством для удаления накипи
Соблюдайте указания по технике безопасности и сведения об используемом количестве, изложенные на упаковке средства для удаления накипи.

Встроенная программа для удаления накипи (длительностью около 30 минут) удаляет известковые отложения внутри аппарата. Во время всей процедуры мигает символ удаления накипи .



Программу для удаления накипи следует выполнять через каждые 3 месяца, но не позднее того момента, когда загорится символ  („Настройка жесткости воды“, стр. 139).

Используйте только средство Melitta® ANTI CALC.

- Выключите аппарат.
 - При необходимости извлеките фильтр для воды („Жесткость воды и фильтр для воды“, стр. 138).
 - Одновременно нажмите кнопки  и  и удерживайте их около 3 секунд. Мигает , горит .
 - Опорожните поддон для сбора капель и вставьте его.
 - Поставьте емкость для остатков кофе под капучинатор.
 - Установите поворотный регулятор (рис. F, 3) в положение «Горячая вода» (символ  направлен вверх). Горит .
 - Полностью опорожните резервуар для воды.
 - Добавьте в резервуар для воды средство для удаления накипи согласно указаниям на упаковке.
 - Вставьте резервуар для воды.
 - Нажмите кнопку , чтобы запустить программу для удаления накипи (длительность около 15 минут).
- Если горит , выполните следующие действия:
- Убедитесь в том, что емкость для остатков кофе находится под капучинатором.

- Поверните переключатель вентиля **11** по часовой стрелке до упора. Мигает . Вода вытекает через определенные интервалы в емкость для остатков кофе (продолжительность около 10 минут). В завершение загорается .
- Опорожните поддон для сбора капель и емкость для остатков кофе.
- Вставьте поддон для сбора капель и снова поставьте емкость для остатков кофе под капучинатор.
- Тщательно промойте резервуар для воды чистой водой.
- Заполните резервуар для воды водопроводной водой до отметки «max».
- Вставьте резервуар для воды.
- Нажмите кнопку , чтобы продолжить выполнение программы для удаления накипи. Мигает . Вода вытекает в емкость для остатков кофе.









Если горит , выполните следующие действия:

- Поверните переключатель вентиля **11** против часовой стрелки до упора. Вода внутри аппарата стекает в поддон для сбора капель.
- Если горит , опорожните поддон для сбора капель и емкость для остатков кофе, после чего снова вставьте их. Если горит , программа для удаления накипи завершена.
- При необходимости установите фильтр для воды („Жесткость воды и фильтр для воды“, стр. 138).

Другие настройки

Энергосберегающий режим

Аппарат после последней операции автоматически (в зависимости от настройки) переключается в энергосберегающий режим. Заводская установка – 5 минут .





- Включите аппарат.
- Одновременно нажимайте кнопки   и , пока не начнет мигать .
- Дважды нажмите кнопку  . Горит .
- Нажимайте кнопку , пока не будет установлено одно из четырех значений времени. На время указывает количество кофейных зерен на дисплее **9**.



Дисплей	Время
	5 минут (заводская установка)
	15 минут
	30 минут
 мигают	выключено

- Нажмите кнопку , чтобы подтвердить настройку.

Автоматическая функция выключения

Аппарат после последней операции автоматически выключается (в зависимости от настройки). Заводская настройка – 30 минут .

- Включите аппарат. Одновременно нажимайте кнопки   и , пока не начнет мигать .









- Трижды нажмите кнопку  Горит .
- Нажимайте кнопку , пока не будет установлено одно из четырех значений времени выключения. На время указывает количество кофейных зерен на дисплее **9**.

Дисплей	Время
	30 минут (заводская установка)
	2 часа
	4 часа
 мигают	8 часов

- Нажмите кнопку , чтобы подтвердить настройку.

Температура приготовления

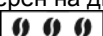
Заводская настройка температуры приготовления – уровень 2 (средний .

- Включите аппарат.
- Одновременно нажимайте кнопки   и , пока не начнет мигать .
- Четырежды нажмите кнопку  Горит .
- Нажимайте кнопку , пока не будет установлено одно из трех значений температуры приготовления. На температуру указывает количество кофейных зерен на дисплее **9** (от  = низкая до  = высокая).
- Нажмите кнопку , чтобы подтвердить настройку.

Настройка тонкости помола

Настройка тонкости помола была выполнена перед поставкой с завода. Поэтому рекомендуется подстраивать тонкость помола только после приготовления 1000 чашек кофе (примерно через 1 год).

Настраивайте тонкость помола непосредственно перед началом приготовления кофе **во время** работы кофемолки.

- Снимите вправо кожух **13**.
- Начните приготовление кофе
- Установите рычаг (рис. **Е**) в требуемое положение (влево = тонкий помол, вправо = крупный помол).
- Вставьте крышку и поверните ее влево до фиксации.

Транспортировка, хранение и утилизация







Выпаривание воды

Предупреждение!

Опасность ожога горячим паром или горячей трубкой для подачи пара

- Ни в коем случае не касайтесь трубки для подачи пара во время ее использования или сразу после него.

Если аппарат не будет использоваться длительный период времени или его необходимо транспортировать, следует выполнить выпаривание воды из аппарата. Благодаря этому он будет защищен от поломок при отрицательных температурах.

- При необходимости извлеките фильтр для воды („Жесткость воды и фильтр для воды“, стр. 138) и положите его для хранения в стакан с водопроводной водой в прохладном месте.
- Включите аппарат.
- Одновременно нажмите кнопки  и  и удерживайте их около 2 секунд. Мигает , затем горит .
- Извлеките резервуар для воды **7** из аппарата по направлению вверх. Горит .
- Поставьте емкость под капучинатор **13**.
- Поверните переключатель вентиля **11** по часовой стрелке до упора. Мигает . Из трубки для подачи пара в емкость вытекает вода, также выходит пар.
- Если пар больше не выходит, поверните переключатель вентиля **11** против часовой стрелки до упора.
- Вставьте резервуар для воды в аппарат.









Транспортировка





- Выполните выпаривание воды из аппарата.
- Опорожните и очистите поддон для сбора капель и емкость для остатков кофе.
- Опорожните резервуар для воды и контейнер для кофейных зерен. При необходимости удалите находящиеся в глубине зерна с помощью пылесоса.
- Снимите капучинатор **13** с трубки для подачи пара **12**.
- „Чистка блока заваривания“, стр. 140.
- По возможности транспортируйте аппарат в оригинальной упаковке вместе с жестким пенопластом.

Утилизация

Этот аппарат имеет маркировку согласно европейской директиве 2002/96/ЕС об отходах электрического и электронного оборудования (waste electrical and electronic equipment WEEE). Данная директива устанавливает рамки для действующих на территории ЕС возврата и утилизации старых устройств. Для получения информации об актуальных методах утилизации обратитесь к продавцу.



Устранение неисправностей		
Неисправность	Причина	Меры по устранению
Кофе поступает только каплями.	Слишком тонкий помол.	Установите более крупный помол. Очистите блок заваривания. При необходимости выполните программу для удаления накипи или очистки.
Кофе не поступает.	Не заполнен или неправильно вставлен резервуар для воды.	Заполните резервуар для воды и проверьте правильность его установки.
	Засорен блок заваривания.	Очистите блок заваривания.
Кофемолка не работает.	Зерна не попадают в кофемолку.	Слегка постучите по контейнеру для кофейных зерен.
	Посторонние предметы в кофемолке.	Обратитесь в сервисную службу по горячей линии.
Сильный шум при работе кофемолки.	Посторонние предметы в кофемолке.	Обратитесь в сервисную службу по горячей линии.
Мигают символы кофейных зерен  , хотя контейнер для кофейных зерен заполнен.	В варочной камере находятся плохо перемолотые зерна.	Нажмите кнопку   или  .
Без причины горит символ  .	В трубках внутри аппарата находится воздух.	Поверните переключатель вентиля 11 по часовой стрелке до упора, пока из аппарата не пойдет вода. При необходимости очистите блок заваривания.
Процесс очистки и удаления накипи прерван.	Прервана подача электропитания, например, из-за отсутствия электричества.	Аппарат самостоятельно выполняет программу промывки. Следуйте указаниям аппарата.
При вспенивании образуется слишком мало молочной пены.	Поворотный регулятор капучинатора установлен в неверное положение.	Установите регулятор в правильное положение.
	Капучинатор загрязнен.	Разберите и прочистите капучинатор.
Не удается установить блок заваривания после его извлечения.	Блок заваривания зафиксирован неверно.	Проверьте, правильно ли зафиксировалась рукоятка для блокирования блока заваривания.
	Привод находится в неверном положении.	Выключите и включите аппарат. Затем одновременно нажмите кнопки   и  и удерживайте их более 2 секунд. Привод перемещается в требуемое положение. После этого установите блок заваривания на место и проверьте правильность его блокировки.

Устранение неисправностей		
Неисправность	Причина	Меры по устранению
Попеременно мигают символ очистки  и символ готовности к работе  .	Не установлен или неправильно установлен блок заваривания.	Правильно установите блок заваривания.
	Переполнена варочная камера.	Включите и выключите аппарат, используя кнопку «Вкл./Выкл.»  (при необходимости повторите эту операцию), пока аппарат не перейдет в режим готовности к работе.
Непрерывное мигание всех кнопок управления	Системная ошибка	Включите и выключите аппарат, используя кнопку «Вкл./Выкл.»  , если ошибку не удастся устранить, отправьте аппарат в сервисную службу.

Zasady bezpieczeństwa

Należy uważnie zapoznać się z instrukcją obsługi i postępować zgodnie z jej treścią.

Urządzenie jest przeznaczone do użytku domowego i nie może być stosowane w zakresie komercyjnym.

Każde inne użycie traktowane jest jako niezgodne z przeznaczeniem i może doprowadzić do powstania szkód osobowych i materialnych. Firma Melitta® nie ponosi odpowiedzialności za szkody powstałe wskutek użytkowania urządzenia niezgodnie z przeznaczeniem.



Urządzenie spełnia wymagania następujących dyrektyw europejskich:

- 2006/95/WE (Dyrektywa niskonapięciowa),
- 2004/108/WE (Dyrektywa EMC),
- 2011/65/UE (RoHS),
- 2009/125/WE (Ekoprojekt/ErP).

Urządzenie zostało skonstruowane zgodnie z najnowszym stanem wiedzy technicznej. Jednak istnieją ryzyka szczątkowe.

Aby uniknąć zagrożeń, należy przestrzegać zasad bezpieczeństwa.

Firma Melitta® nie przejmuje żadnej odpowiedzialności za szkody powstałe wskutek nieprzestrzegania zasad bezpieczeństwa.

Ostrzeżenie!

Niebezpieczeństwo spowodowane prądem elektrycznym

Jeśli urządzenie lub kabel sieciowy jest uszkodzony, istnieje śmiertelne niebezpieczeństwo porażenia prądem elektrycznym. Aby uniknąć zagrożeń spowodowanych prądem elektrycznym, należy przestrzegać następujących zasad bezpieczeństwa:

- Nie korzystać z uszkodzonego kabla sieciowego.
- Uszkodzony kabel sieciowy może być wymieniany wyłącznie przez producenta, pracowników jego serwisu lub podobne, wykwalifikowane osoby.
- Nie otwierać żadnych pokryw przykręconych na stałe do obudowy urządzenia.
- Urządzenie używać wyłącznie w nienagannym stanie technicznym.
- Uszkodzone urządzenie oddawać do naprawy wyłącznie do autoryzowanego warsztatu. Nie naprawiać urządzenia samodzielnie.
- Nie modyfikować urządzenia, jego elementów ani akcesoriów.
- Nie zanurzać urządzenia w wodzie.

Ostrzeżenie!

Niebezpieczeństwo oparzenia

Wypływające ciecze i wydostająca się para mogą być bardzo gorące. Elementy urządzenia również bardzo się nagrzewają.

Aby uniknąć oparzeń, przestrzegać następujących zasad bezpieczeństwa:

- Unikać kontaktu skóry z wypływającymi cieczami i wydostającą się parą.
- Podczas pracy nie dotykać żadnych dysz na wylewie.

Ostrzeżenie!

Bezpieczeństwo ogólne

Aby uniknąć szkód osobowych i materialnych, przestrzegać następujących zasad bezpieczeństwa:

- Podczas pracy nie wkładać rąk do wnętrza urządzenia.
- Trzymać urządzenie i kabel sieciowy z dala od dzieci w wieku poniżej 8 lat.

- Niniejsze urządzenie może być obsługiwane przez dzieci w wieku od 8 lat, a także osoby z ograniczonymi umiejętnościami fizycznymi, sensorycznymi lub umysłowymi bądź osoby bez doświadczenia i wiedzy, jeśli zapewniony jest nadzór lub osoby te zostały pouczone w zakresie bezpiecznego użytkowania urządzenia i rozumieją wynikającego z tego zagrożenia.
- Urządzenie nie może służyć dzieciom do zabawy. Czyszczenia i konserwacji w zakresie przewidzianym dla użytkownika nie można powierzać dzieciom w wieku poniżej 8 lat. Dzieci w wieku powyżej 8 lat muszą być nadzorowane podczas czyszczenia i konserwacji w zakresie przewidzianym dla użytkownika.
- Odłączyć urządzenie od źródła prądu, jeśli przez dłuższy czas będzie pozostawać bez nadzoru.

W skrócie









Rysunek A

1	Pojemnik na skropliny z podstawką na filiżanki i pojemnikiem na fusy oraz wskazanie pełnego pojemnika na skropliny
2	Wylew o regulowanej wysokości
3	Wyłącznik 
4	Pokręto ilości kawy
5	Przycisk pobierania kawy 
6	Przycisk mocy kawy 
7	Pojemnik na wodę
8	Pojemnik na kawę ziarnistą
9	Przycisk pobierania pary 
10	Wyświetlacz
11	Zawór pobierania spienionego mleka i wrzątku
12	Przewód parowy
13	Cappuccinatore
14	Prawa osłona (zdejmowana, za nią regulacja stopnia zmielenia, zaparzacze i tabliczka znamionowa)

Rysunek F

1	Zawór dolotowy powietrza
2	Zawór dolotowy powietrza
3	Pokręto
4	Przyłącze wężyka na mleko
5	Złączka
6	Dysza spienionego mleka / wrzątku

Wyświetlacz

	świeci	Urządzenie jest gotowe do pracy
	miga	Urządzenie nagrzewa się lub trwa pobieranie kawy
	świeci	Wymienić filtr wody Melitta® Claris®
	miga	Trwa wymiana filtra
	świeci	Napełnić pojemnik na wodę.
	miga	Włożyć pojemnik na wodę
	świeci	Opróżnić pojemnik na skropliny i pojemnik na fusy.
	miga	Włożyć pojemnik na skropliny i pojemnik na fusy.
	świeci	1 ziarno: łagodna 2 ziarna: normalna 3 ziarna: mocna
	miga	Napełnić pojemnik na kawę ziarnistą; miganie ustanie po kolejnym pobraniu kawy
	świeci	oczyszczyć urządzenie
	miga	Włączony zintegrowany program czyszczenia
	świeci	odkamienić urządzenie
	miga	Włączony zintegrowany program odkamieniania
	świeci	Ekspres gotowy do spieniania
	miga	Trwa pobieranie spienionego mleka lub wrzątku





Przed pierwszym użyciem

Wskazówki ogólne

- Stosować wyłącznie czystą, niegazowaną wodę.
- Twardość stosowanej wody ustalić przy pomocy dołączonego paska testowego i ustawić w urządzeniu („Twardość wody i filtr wody“, strona 152).

Wskazówki dotyczące pierwszego uruchomienia

Podczas pierwszego uruchomienia należy odpowietrzyć urządzenie. W trakcie tej czynności urządzenie wolno włączać wyłącznie bez filtra wody Melitta® Claris® i z pełnym pojemnikiem na wodę.

- Nasunąć Cappuccinatore **13** do oporu na przewód parowy **12**.
- Ustawić naczynie pod Cappuccinatore **13**.
- Aby włączyć urządzenie, nacisnąć przycisk . Na wyświetlaczu świeci się .
- Obrócić przełącznik zaworu **11** do oporu zgodnie z ruchem wskazówek zegara. Na wyświetlaczu miga . Naczynie napełniane jest wodą.
- Gdy na wyświetlaczu zaświeci się , obrócić przełącznik zaworu **11** do oporu przeciwnie do kierunku ruchu wskazówek zegara.
- Urządzenie jest gotowe do pracy.
- Po pierwszym uruchomieniu założyć filtr wody Melitta® Claris® (patrz strona 154).

Uruchamianie urządzenia

Uruchamianie

Ostrzeżenie!

Niebezpieczeństwo wybuchu pożaru i porażenia prądem elektrycznym na skutek niewłaściwego napięcia sieciowego, nieprawidłowych lub uszkodzonych przyłączy i kabli sieciowych



- Upewnić się, że napięcie sieciowe jest zgodne z napięciem podanym na tabliczce znamionowej urządzenia. Tabliczka znamionowa znajduje się po prawej stronie urządzenia pod osłoną (rys. **A**, **14**).
 - Upewnić się, że gniazdko sieciowe spełnia obowiązujące normy dotyczące bezpieczeństwa elektrycznego. W przypadku wątpliwości skontaktować się z elektrykiem.
 - Nie używać nigdy uszkodzonych kabli sieciowych (uszkodzona izolacja, przewody bez izolacji).
-
- Urządzenie ustawić na stabilnej, suchej i równej powierzchni z zachowaniem dostatecznej przestrzeni (co najmniej 10 cm) względem boków.
 - Nasunąć Cappuccinatore **13** do oporu na przewód parowy **12**.
 - Podłączyć kabel sieciowy do odpowiedniego gniazdka sieciowego.
 - Zdjąć pokrywę pojemnika na kawę ziarnistą **8**.
 - Do pojemnika wsypać odpowiednią kawę ziarnistą.
 - Zamknąć z powrotem pokrywę.
 - Otworzyć pokrywę pojemnika na wodę **7** i wyjąć pojemnik z urządzenia do góry.
 - Napełnić pojemnik na wodę maksymalnie do oznaczenia poziomu maks. świeżą wodą z kranu.

- Włożyć pojemnik na wodę w urządzenie.
- Ustawić naczynie pod wylewem **2**.
- Aby włączyć lub wyłączyć urządzenie, nacisnąć wyłącznik . W razie potrzeby urządzenie wykona automatyczne płukanie.

Przyrządzanie kawy



- Codziennie napełniać pojemnik na wodę świeżą wodą. W pojemniku na wodę musi zawsze znajdować się dostateczna ilość wody do pracy urządzenia.
- Do pojemnika na kawę ziarnistą najlepiej wsypywać mieszanki ziaren do ekspresów ciśnieniowych lub automatycznych. Nie używać polewanych, karmelizowanych ani innych kaw ziarnistych z dodatkami zawierającymi cukier.



Ustawianie pobieranej ilości i mocy

- Aby płynnie ustawić potrzebną ilość napoju, obracać pokrętkę ilości kawy **4**. Pokrętko do oporu w lewo = 30 ml na filiżankę
Pokrętko do oporu w prawo = 220 ml na filiżankę
- Naciskać przycisk , aż wybrana zostanie żądana moc. Moc symbolizują ziarna pokazywane na wyświetlaczu **10** (od  = łagodna do  = mocna).

Pobieranie kawy lub espresso

Równocześnie można napełniać jedną lub dwie filiżanki.

- Włączyć urządzenie.
- Podstawić jedną lub dwie filiżanki pod wylew.
- *Przygotowanie jednej filiżanki:* nacisnąć przycisk   *jeden raz*

- *Przygotowanie dwóch filiżanek:* nacisnąć przycisk   *dwa razy.*
- Nacisnąć przycisk ponownie, aby anulować pobieranie kawy.

Przyrządzanie spienionego mleka oraz podgrzewanie mleka i wody

Ostrzeżenie!

Niebezpieczeństwo oparzenia gorącą parą i gorącym przewodem parowym





- Nie wkładać rąk w wydobywającą się parę.
- Unikać bezpośredniego kontaktu skóry z gorącą wodą i gorącym przewodem parowym.
- Nie dotykać przewodu parowego podczas użytkowania ani bezpośrednio po użyciu.

Przy pomocy Cappuccinatore można spienić lub podgrzać mleko albo pobrać wrzątek.

Mleko można spieniać bezpośrednio z torebki lub z naczynia do filiżanki.





Przyrządzanie spienionego mleka

Zaleca się stosowanie zimnego mleka z dużą zawartością białka.

- Włączyć urządzenie.
- Wężyk Cappuccinatore **13** zanurzyć bezpośrednio w mleku.
- Nacisnąć przycisk .  miga w trakcie nagrzewania urządzenia. Po nagraniu świeci się .
- Obrócić pokrętko (rys. **F, 3**) w położenie „spienione mleko” (symbol  zwrócony jest w górę).
- Obrócić przełącznik zaworu **11** do oporu zgodnie z ruchem wskazówek zegara.  miga. Mleko jest spieniane.

- Obrócić przełącznik zaworu **11** do oporu przeciwnie do kierunku ruchu wskazówek zegara. Przyrządzenie jest zakończone.
- Cappuccinatore przepłukać po każdym użyciu.

Podgrzewanie mleka



- Włączyć urządzenie.
- Wężyk Cappuccinatore **13** zanurzyć bezpośrednio w mleku.
- Nacisnąć przycisk .  miga w trakcie nagrzewania urządzenia. Po nagrzeniu świeci się .
- Obrócić pokrętkę (rys. **F, 3**) w położenie „ciepłe mleko” (symbol  zwrócony jest w górę).
- Obrócić przełącznik zaworu **11** do oporu zgodnie z ruchem wskazówek zegara.  miga. Mleko jest podgrzewane.
- Obrócić przełącznik zaworu **11** do oporu przeciwnie do kierunku ruchu wskazówek zegara. Podgrzewanie jest zakończone.
- Cappuccinatore przepłukać po każdym użyciu.

Płukanie Cappuccinatore

Cappuccinatore należy czyścić w regularnych odstępach czasu („Czyszczenie Cappuccinatore”, strona 154).



Zaleca się cotygodniowe płukanie Cappuccinatore przy pomocy systemu do usuwania pozostałości mleka firmy Melitta®. Zamiast czystej wody użyć roztworu do usuwania pozostałości mleka.

- Włączyć urządzenie.
- Napełnić naczynie do połowy czystą wodą.

- Podstawić naczynie pod Cappuccinatore. Pamiętać, aby wężyk Cappuccinatore był zanurzony w wodzie.
- Obrócić pokrętkę (rys. **F, 3**) w położenie „spienione mleko” (symbol  zwrócony jest w górę).
- Obrócić przełącznik zaworu **11** do oporu zgodnie z ruchem wskazówek zegara. Zamknąć przełącznik zaworu, gdy zacznie wydobywać się czysta mieszanina wody i pary.
- Odczekać 30 sekund lub nacisnąć przycisk , aby przejść do normalnego trybu pracy.

Pobieranie wrzątku

Za jednym razem można pobrać maks. 150 ml gorącej wody. Aby pobrać większą ilość wrzątku, czynność należy powtórzyć.

- Włączyć urządzenie.
- Obrócić pokrętkę (rys. **F, 3**) w położenie „wrzątek” (symbol  zwrócony jest w górę).
- Podstawić naczynie pod Cappuccinatore.
- Obrócić przełącznik zaworu **11** do oporu zgodnie z ruchem wskazówek zegara.  miga. Naczynie napełniane jest gorącą wodą.
- Obrócić przełącznik zaworu **11** do oporu przeciwnie do kierunku ruchu wskazówek zegara.

Twardość wody i filtr wody

Prawidłowe ustawienie twardości wody ma istotne znaczenie dla odpowiednio wczesnego wskazywania przez urządzenie konieczności odkamienienia. Fabrycznie ustawiona jest twardość wody 4.







Po założeniu filtra wody Melitta® Claris® automatycznie ustawiany jest stopień twardości 1.

Filtr wody Melitta® Claris®



Filtr wody Melitta® Claris® usuwa z wody kamień i inne substancje szkodliwe. Filtr wody należy wymieniać co 2 miesiące, jednak najpóźniej wtedy, gdy na wyświetlaczu pojawi się symbol . Filtr wody dostępny jest w specjalistycznych sklepach.

Wkładanie filtra wody

Przez cały czas podczas wymiany miga symbol .

- Przed włożeniem filtra wody do urządzenia wstawić go na kilka minut do szklanki z wodą z kranu.
- Wyłączyć urządzenie.
- Nacisnąć i przytrzymać przycisk  i  przez ok. 3 sekundy, a następnie zwolnić. Na wyświetlaczu pojawia się symbol .
- Opróżnić pojemnik na skropliny i włożyć bez pojemnika na fusy. Symbol  świeci się.
- Wyjąć pojemnik na wodę 7 z urządzenia do góry.
- Opróżnić pojemnik na wodę.
- Wkręcić filtr wody w gwint w dnie pojemnika na wodę.
- Napełnić pojemnik na wodę do oznaczenia poziomu maks. świeżą wodą z kranu.
- Włożyć pojemnik na wodę w urządzenie. Symbol  świeci się.
- Ustawić ponownie pojemnik na fusy pod Cappuccinatore 13.
- Obrócić przełącznik zaworu 11 do oporu zgodnie z ruchem wskazówek zegara. Na wyświetlaczu miga . Naczynie









napełniane jest wodą.





- Gdy na wyświetlaczu zaświeci się , obrócić przełącznik zaworu 11 do oporu przeciwnie do kierunku ruchu wskazówek zegara.
- Urządzenie jest gotowe do pracy. Symbol  i  świeci się. Twardość wody ustawiona jest na stopień 1.
- Opróżnić i włożyć pojemnik na fusy.

Po włożeniu filtra wody podczas pierwszego płukania woda może być mętna, ponieważ z filtra wyplukiwany jest nadmiar węgla aktywnego. Po tym woda jest znów czysta.

Ustawianie twardości wody

Do urządzenia dołączony jest pasek testowy do badania twardości wody.

- Ustalić twardość wody z kranu przy pomocy paska testowego.
- Włączyć urządzenie.
- Nacisnąć i przytrzymać równocześnie przycisk   oraz  dłużej niż 2 sekundy. Symbol  miga szybko.
- Nacisnąć przycisk  , aby wyświetlić menu ustawiania twardości wody. Symbol  świeci się.
- Ustawić stwierdzoną twardość wody przyciskiem . Wybraną twardość wody symbolizują ziarna .

Twardość wody	°d	°e	°f
1: 	0-10	0-13	0-18
2: 	10-15	13-19	18-27
3: 	15-20	19-25	27-36
4:  miganie	>20	>25	>36

- Nacisnąć przycisk , aby potwierdzić wybór.

Konserwacja i czyszczenie

Ostrzeżenie!

- Przed przystąpieniem do czyszczenia wyjąć wtyczkę z gniazda.
- Nigdy nie zanurzać urządzenia w wodzie.
- Nie stosować myjki parowej.

Czyszczenie codzienne

- Urządzenie czyścić z zewnątrz miękką, wilgotną ściereczką i dostępnym w handlu płynem do naczyń.
- Opróżnić pojemnik na skropliny.
- Opróżnić pojemnik na fusy.

Czyszczenie Cappuccinatore

- Odczekać, aż Cappuccinatore ostygnie.
- Oczyszczyć Cappuccinatore wilgotną ściereczką na zewnątrz,
- Zdjąć Cappuccinatore **13** z przewodu parowego **12**.
- W tym celu zdjąć wężyk na mleko, dyszę spienionego mleka / wrzątku (rys. **F, 6**) i przewód dolotowy powietrza (rys. **F, 2**) ze złączki (rys. **F, 5**).
- Dokładnie przepłukać wszystkie części wodą.
- Złożyć Cappuccinatore w odwrotnej kolejności.
- Nasunąć Cappuccinatore **13** na przewód parowy **12**.

Czyszczenie zaparacza

Zaleca się cotygodniowe czyszczenie zaparacza.

- Wyłączyć urządzenie i wyjąć wtyczkę z gniazda.
- Zdjąć osłonę **14** w prawo.
- Nacisnąć i przytrzymać czerwony przycisk na uchwycie zaparacza (rys. **B, 1**).
- Obrócić uchwyt do oporu zgodnie z ruchem wskazówek zegara.
- Wyjąć zaparacz z urządzenia, trzymając za uchwyt.
- Dokładnie opłukać zaparacz czystą wodą ze wszystkich stron. Okolica na rysunku **D** (strzałka) musi być oczyszczona z resztek kawy.
- Odczekać, aż zaparacz odcieknie.
- Usunąć resztki kawy z urządzenia.
- Włożyć zaparacz w urządzenie, nacisnąć i przytrzymać czerwony przycisk (rys. **B, 1**) i obrócić uchwyt do oporu w kierunku przeciwnym do ruchu wskazówek zegara.
- Założyć osłonę, aby się zatrzasnęła.





Zintegrowany program czyszczenia

Zintegrowany program czyszczenia (czas trwania około 15 minut) usuwa pozostałości i resztki oleju kawowego, których nie można usunąć ręcznie. W trakcie procesu miga symbol czyszczenia .

Program czyszczenia należy wykonywać co 2 miesiące lub po 200 zaparzonych filiżankach, najpóźniej jednak, gdy symbol  miga.

Stosować wyłącznie tabletki czyszczące firmy Melitta®.

- Wyłączyć urządzenie.

- Napełnić pojemnik na wodę do oznaczenia poziomu maks. wodą z kranu.
- Włożyć pojemnik na wodę.
- Nacisnąć i przytrzymać równocześnie przycisk  oraz  dłużej niż 2 sekundy. Symbol  miga,  świeci się.
- Opróżnić pojemnik na skropliny i pojemnik na fusy.
- Włożyć pojemnik na skropliny bez pojemnika na fusy.
- Ustawić pojemnik na fusy pod wylewem 2.

Faza czyszczenia 1 ():

Wykonane zostaną dwa cykle płukania. Gdy symbol  świeci się, wykonać następujące czynności:

- Wyjąć i oczyścić zaparzacz („Czyszczenie zaparzacza“, strona 154).
- Do zaparzacza włożyć tabletkę czyszczącą (rys. C).
- Włożyć zaparzacz („Czyszczenie zaparzacza“, strona 154).

Faza czyszczenia 2 ():

Gdy symbol  świeci się, wykonać następujące czynności:

- Napełnić pojemnik na wodę do oznaczenia poziomu maks. wodą z kranu.
- Nacisnąć przycisk , aby kontynuować program czyszczenia (czas trwania ok. 5 minut).

Faza czyszczenia 3 ():

Gdy symbol  świeci się, wykonać następujące czynności:

- Opróżnić pojemnik na skropliny i pojemnik na fusy.
- Włożyć pojemnik na skropliny bez pojemnika na fusy.

- Ustawić pojemnik na fusy pod wylewem 2.

Faza czyszczenia 4 (), *środkowe ziarno miga*):

- Program czyszczenia będzie znów kontynuowany i trwa około 5 minut.

Gdy symbol  świeci się, wykonać następujące czynności:

- Opróżnić pojemnik na skropliny oraz pojemnik na fusy i włożyć w zwykły sposób w urządzenie.

Program czyszczenia jest zakończony.

Zintegrowany program odkamieniania

Ostrzeżenie!





Niebezpieczeństwo podrażnienia skóry przez odkamieniacz



Przestrzegać zasad bezpieczeństwa i informacji dot. dozowania, znajdujących się na opakowaniu odkamieniacza.

Zintegrowany program odkamieniania (czas trwania ok. 30 minut) usuwa kamień wewnątrz urządzenia. W trakcie procesu miga symbol odkamieniania .





Program odkamieniania należy wykonywać co 3 miesiące, najpóźniej jednak po zaświeceniu się symbolu  („Ustawianie twardości wody“, strona 153).

Stosować wyłącznie środek Melitta® ANTI CALC.



- Wyłączyć urządzenie.
- Wyjąć filtr wody („Twardość wody i filtr wody“, strona 152).
- Nacisnąć i przytrzymać równocześnie przycisk  oraz  przez ok. 3 sekundy. Symbol  miga,  świeci się.

- Opróżnić pojemnik na skropliny i włożyć z powrotem.
- Ustawić pojemnik na fusy pod Cappuccinatore.
- Obrócić pokrętko (rys. F, 3) w położenie „wrzątek” (symbol  zwrócony jest w górę). Symbol  świeci się.
- Opróżnić całkowicie pojemnik na wodę.
- Włączyć do pojemnika na wodę środek odkamieniający zgodnie ze wskazówkami na opakowaniu.
- Włożyć pojemnik na wodę.
- Nacisnąć przycisk , aby uruchomić program odkamieniania (czas trwania ok. 15 minut).

Gdy symbol  świeci się, wykonać następujące czynności:

- Upewnić się, że pojemnik na fusy jest podstawiony pod Cappuccinatore.
- Obrócić przełącznik zaworu 11 do oporu zgodnie z ruchem wskazówek zegara.  miga. Woda napływa cyklicznie do pojemnika na fusy (czas trwania około 10 minut). Następnie świeci się symbol .
- Opróżnić pojemnik na skropliny i pojemnik na fusy.
- Włożyć z powrotem pojemnik na skropliny i ustawić pojemnik na fusy ponownie pod Cappuccinatore.
- Dokładnie przepłukać czystą wodą pojemnik na wodę.
- Napełnić pojemnik na wodę do oznaczenia poziomu maks. wodą z kranu.
- Włożyć pojemnik na wodę.
- Nacisnąć przycisk , aby kontynuować program odkamieniania.  miga. Woda napływa do pojemnika na fusy.







Gdy symbol  świeci się, wykonać następujące czynności:

- Obrócić przełącznik zaworu 11 do oporu przeciwnie do kierunku ruchu wskazówek zegara. Woda spływa z wnętrza urządzenia do pojemnika na skropliny.
- Gdy zaświeci się , opróżnić pojemnik na skropliny oraz pojemnik na fusy i włożyć z powrotem. Gdy  zaświeci się, program odkamieniania jest zakończony.
- Włożyć filtr wody („Twardość wody i filtr wody”, strona 152).

Pozostałe ustawienia

Tryb energooszczędny

Po zakończeniu ostatniej czynności urządzenie automatycznie (zależnie od ustawienia) przełącza się na tryb energooszczędny. Ustawienie fabryczne urządzenia to 5 minut .







- Włączyć urządzenie.
- Nacisnąć równocześnie przycisk  oraz , aż symbol  zacznie migać.
- Nacisnąć dwukrotnie przycisk . Symbol  świeci się.
- Naciskać przycisk  do chwili, aż ustawiony zostanie jeden z czterech czasów. Czas symbolizują ziarna pokazywane na wyświetlaczu 9.

Wskazanie	Czas
	5 minut (ustawienie fabryczne)
	15 minut
	30 minut
 miganie	wył.

- Nacisnąć przycisk , aby potwierdzić ustawienie.

Automatyczne wyłączenie



Po zakończeniu ostatniej czynności urządzenie automatycznie (zależnie od ustawienia) wyłącza się. Ustawienie fabryczne urządzenia to 30 minut .











- Włączyć urządzenie.
- Nacisnąć równocześnie przycisk  oraz , aż symbol  zacznie migać.
- Nacisnąć przycisk  trzy razy. Symbol  świeci się.
- Naciskać przycisk  do chwili, aż ustawiony zostanie jeden z czterech czasów wyłączenia. Czas symbolizują ziarna pokazywane na wyświetlaczu **9**.

Wskazanie	Czas
	30 minut (ustawienie fabryczne)
	2 godzin
	4 godzin
 miganie	8 godzin

- Nacisnąć przycisk , aby potwierdzić ustawienie.

Temperatura parzenia

Temperatura parzenia ustawiona jest fabrycznie na poziom 2 (średnia , ).

- Włączyć urządzenie.
- Nacisnąć równocześnie przycisk  oraz , aż symbol  zacznie migać.
- Nacisnąć przycisk  cztery razy. Symbol  świeci się.
- Naciskać przycisk  do chwili, aż ustawiona zostanie jedna z trzech temperatur parzenia. Temperaturę symbolizują ziarna pokazywane na wyświetlaczu **9** (od  = niska do   = wysoka).
- Nacisnąć przycisk , aby potwierdzić ustawienie.

Wybór stopnia zmielenia

Stopień zmielenia został ustawiony fabrycznie. Z tego względu zaleca się regulację stopnia zmielenia dopiero po 1000 cyklach parzenia kawy (po ok. 1. roku).

Stopień zmielenia można ustawiać bezpośrednio po rozpoczęciu pobierania kawy i wyłącznie **podczas** pracy młynka.

- Zdjąć osłonę **13** w prawo.
- Uruchomić pobieranie kawy.
- Ustawić dźwignię (rys. **E**) w żądanym położeniu (w lewo = drobno; w prawo = grubo).
- Założyć osłonę i odchylić w lewo, aby się zatrzasnęła.

Transport, przechowywanie i utylizacja







Odparowywanie

Ostrzeżenie!

Niebezpieczeństwo oparzenia gorącą parą i gorącym przewodem parowym

- Nie dotykać przewodu parowego podczas użytkowania ani bezpośrednio po użyciu.

Jeśli urządzenie nie będzie używane przez dłuższy czas (lub przed transportem), urządzenie należy odparować. W ten sposób urządzenie będzie chronione przed zamarznięciem.

- Wyjąć filtr wody („Twardość wody i filtr wody“, strona 152) i przechowywać w chłodnym miejscu w szklance z wodą z kranu.
- Włączyć urządzenie.
- Nacisnąć i przytrzymać równocześnie przycisk   oraz  przez ok. 2 sekundy. Symbol  miga, następnie symbol  świeci się.
- Wyjąć pojemnik na wodę **7** z urządzenia do góry. Symbol  świeci się.
- Ustawić naczynie pod Cappuccinatore **13**.
- Obrócić przełącznik zaworu **11** do oporu zgodnie z ruchem wskazówek zegara.  miga. Woda płynie z przewodu parowego do naczynia, para ulatuje.
- Jeśli para przestaje się wydobywać, obrócić przełącznik zaworu **11** do oporu przeciwnie do kierunku ruchu wskazówek zegara.
- Włożyć pojemnik na wodę w urządzenie.











Transport

- Odparować urządzenie.
- Opróżnić i wyczyścić pojemnik na skropliny oraz pojemnik na fusy.
- Opróżnić pojemnik na wodę i pojemnik na kawę ziarnistą. W razie potrzeby odessać głęboko osadzone ziarna.
- Zdjąć Cappuccinatore **13** z przewodu parowego **12**.
- „Czyszczenie zaparzacza“, strona 154.
- W miarę możliwości transportować urządzenie w oryginalnym opakowaniu, łącznie z twardą pianką.

Utylizacja

Urządzenie jest oznakowane zgodnie z dyrektywą europejską 2002/96/WE w sprawie zużytego sprzętu elektrycznego i elektronicznego (waste electrical and electronic equipment WEEE). Dyrektywa określa ramy odbioru i recyklingu zużytych urządzeń obowiązujące w całej Unii Europejskiej. Informacji na temat aktualnych sposobów utylizacji udziela dystrybutor.



Usuwanie usterek		
Usterka	Przyczyna	Postępowanie
Kawa leci tylko kroplami.	Zbyt drobny stopień zmielenia.	Ustawić grubszy stopień zmielenia. Oczyszczyć zaparzaczkę. W razie potrzeby wykonać program odkamieniania lub czyszczenia.
Kawa nie leci.	Nienapełniony lub niewłaściwie włożony pojemnik na wodę.	Napełnić pojemnik na wodę i zwrócić uwagę na jego poprawne włożenie.
	Zatkany zaparzacz.	Oczyszczyć zaparzacz.
Młynek nie pracuje.	Ziarna nie wpadają do młynka.	Postukać lekko w pojemnik na kawę ziarnistą.
	Ciała obce w młynku.	Skontaktować się z infolinią.
Głośnie praca młynka do kawy.	Ciała obce w młynku.	Skontaktować się z infolinią.
Symbole ziaren kawy  migają, mimo że pojemnik na kawę ziarnistą jest napełniony.	Niedostatecznie zmielona kawa w komorze zaparzacza.	Nacisnąć przycisk  lub przycisk  .
Symbol  świeci bez powodu.	Zapowietrzone przewody wewnątrz urządzenia.	Obrócić przełącznik zaworu 11 do oporu zgodnie z ruchem wskazówek zegara, aż woda zacznie wypływać z urządzenia. W razie potrzeby oczyścić zaparzacz.
Przerwano proces czyszczenia i odkamieniania.	Przerwano dopływ prądu, np. wskutek awarii zasilania.	Urządzenie samodzielnie wykonuje program płukania. Przestrzegać instrukcji podawanych przez urządzenie.
Podczas spieniania mleka powstaje zbyt mało piany.	Pokrętko Cappuccinatore znajduje się w niewłaściwej pozycji.	Ustawić właściwą pozycję.
	Cappuccinatore jest zanieczyszczony.	Rozłożyć Cappuccinatore na części i wyczyścić.
Zaparzacz nie daje się ponownie włożyć.	Zaparzacz jest nieprawidłowo zablokowany.	Sprawdzić, czy uchwyt blokowania zaparzacza jest poprawnie zatrzaśnięty.
	Napęd nie znajduje się w prawidłowej pozycji.	Wyłączyć i ponownie włączyć urządzenie. Następnie nacisnąć i przytrzymać równocześnie przycisk  oraz  dłużej niż 2 sekundy. Napęd przesuwa się do prawidłowej pozycji. Następnie z powrotem włożyć zaparzacz i sprawdzić, czy blokada działa poprawnie.
Symbol czyszczenia  i symbol gotowości  migają na zmianę.	Brak zaparzacza lub zaparzacz jest niewłaściwie włożony.	Włożyć poprawnie zaparzacz.
	Komora zaparzacza jest przepelniona.	Wyłączyć i ponownie włączyć urządzenie wyłącznikiem  (ew. powtórzyć), aż urządzenie przejdzie w tryb gotowości.
Nieprzerwane miganie wszystkich przycisków	Błąd systemu	Wyłączyć i włączyć urządzenie wyłącznikiem  . Jeśli to nie przyniesie efektu, przesłać urządzenie do punktu serwisowego.



Biztonsági útmutató

Kérjük, olvassa el a használati utasítást, és tartsa be az abban foglaltakat.

A készülék háztartási célú használatra készült, ipari alkalmazásra nem alkalmas.

Minden más alkalmazás nem rendeltetésszerűnek minősül, és személyi sérüléshez vagy anyagi károkhoz vezethet. A Melitta® nem vállal felelősséget az olyan károkért, amelyek a készülék nem rendeltetésszerű alkalmazásából erednek.



A készülék az alábbi európai előírásoknak felel meg:

- 2006 / 95 / EK (alacsony feszültség),
- 2004 / 108 / EK (elektromágneses kompatibilitás),
- 2011 / 65 / EU (RoHS),
- 2009 / 125 / EK (környezetbarát tervezés / ErP).

A készülék a legmodernebb technika alkalmazásával készült. Mégis akadnak veszélyek.

A veszélyes helyzetek elkerülése érdekében tartsa be a biztonsági utasításokat.

A biztonsági utasítások be nem tartásából eredő károkért a Melitta® nem vállal felelősséget.

Figyelmeztetés!

Áramütésveszély

Amennyiben a készülék vagy a hálózati kábel megsérült, életveszélyes áramütés veszélye fenyeget.

Az áramütés veszélyének elkerülése érdekében tartsa be a következő biztonsági utasításokat:

- Ne használjon sérült hálózati kábelt.
- Sérült hálózati kábelt kizárólag a gyártó, annak vevőszolgálatára vagy hasonló képzettséggel rendelkező személy cserélhet.
- Ne nyissa ki a készülékház csavarral rögzített fedeleit.
- Csak akkor használja a készüléket, ha az műszakilag kifogástalan állapotban van.
- Meghibásodott készüléket kizárólag arra felhatalmazott szerviz javíthat. Soha ne javítsa a készüléket saját maga.
- Ne változtasson meg semmit a készüléken, annak alkatrészein és tartozékain.
- Soha ne merítse a készüléket vízbe.

Figyelmeztetés!

Megégés és leforrázás veszélye

A kilépő folyadékok és gőzök nagyon forróak lehetnek. A készülék alkatrészei szintén nagyon forróak.

Égési sérülések és leforrázás elkerülése érdekében tartsa be a következő biztonsági utasításokat:

- Kerülje a bőrkontaktust a kilépő folyadékokkal és gőzökkel.
- Üzem közben ne érjen hozzá a kifolyó fűvókáihoz.

Figyelmeztetés!

Általános biztonsági tudnivalók

Személyi sérülések és anyagi károk elkerülése érdekében tartsa be a következő biztonsági utasításokat:





- Ne nyúljon a készülék belsejébe, amíg az üzemel.
- A készüléket és a hozzá tartozó hálózati kábelt tartsa távol 8 éven aluli gyermekektől.

- A készüléket 8 éves kor feletti gyermekek, valamint korlátozott fizikai, érzékszervi vagy szellemi képességekkel bíró vagy nem megfelelő tapasztalattal és tudással rendelkező személyek csak felügyelet mellett használhatják, vagy ha a készülék biztonságos használatára vonatkozóan tájékoztatást kaptak, és a lehetséges veszélyekkel tisztában vannak.
- Gyermekek nem játszhatnak a készülékkel. A tisztítást és a felhasználói karbantartást nem végezhetik 8 éven aluli gyermekek. 8 éven felüli gyermekek a tisztítást és a felhasználói karbantartást csak felnőtt felügyelete mellett végezhetik.
- Válassza le a készüléket az elektromos hálózatról, ha az hosszabb ideig felügyelet nélkül marad.

HU

Áttekintés

















A ábra

1	Cseppfogó tálca csészetartó lemezzel és kávézacc tartállyal illetve megtelt cseppfogó tálca kijelző
2	Állítható magasságú kifolyó
3	Be-/Ki-kapcsoló gomb 
4	Kávémennyiség szabályzó
5	Kávéfőzés gomb 
6	A kávé erősségét szabályzó gomb 
7	Víztartály
8	Szemeskávétartály
9	Gőzölés gomb 
10	Kijelző
11	Tejhab- és forróvíz-szelep
12	Gőzölőcső
13	Cappuccinatore
14	Jobboldali burkolat (levehető, mögötte található az őrlési finomság szabályozó, a lefőzőegység és a típusábla)

F ábra

1	Levegőszívó szelep
2	Levegőszívó cső
3	Forgószabályozó
4	Tejadagoló cső csatlakozója
5	Csatlakozóidom
6	Tejhab-/forróvízfűvőka

Kijelző

	világít	A készülék üzemkész
	villog	A készülék felfűt vagy lefőzi a kávé
	világít	Cserélje ki a Melitta® Claris® vízszűrőt
	villog	A szűrőcsere folyamatban van
	világít	Töltse fel a víztartályt.
	villog	Helyezze be a víz-tartályt
	világít	Ürítse ki a cseppfogó tálcat és a kávézacc tartályt
	villog	Ürítse ki a cseppfogó tálcat és a kávézacc tartályt
	világít	1 Szemeskávé: gyenge 2 Szemeskávé: normál 3 Szemeskávé: erős
	villog	Töltse fel a kávészem-tartályt, a villogás megszűnik a következő lefőzés után
	világít	Készüléket ki kell tisztítani
	villog	A beépített tisztítóprogram fut
	világít	Készülék vízkötenítése
	villog	A beépített vízkömentesítő program fut
	világít	Habosítási készenlét
	villog	Tejhab- vagy forróvíz-adagolás zajlik





Az első használat előtt

Általános útmutató

- Csak szén-savmentes, tiszta vizet használjon.
- A mellékelt tesztcsíkkal mérje meg a felhasználandó víz keménységét és állítsa be azt („Vízkeménység és szűrő”, lásd: 166).

Útmutató az első használatbavételhez

Az első használatba vétel előtt légtelenítse a készüléket. A készüléket ehhez csak a Melitta® Claris® vízszűrő nélkül és teljesen feltöltött víztartály mellett szabad bekapcsolni.

- Ütközésig tolja rá a Cappuccinatore fejet **13** a gőzölőcsőre **12**.
- Tegyen egy edényt a Cappuccinatore fej **13** alá.
- A  gomb megnyomásával kapcsolja be a készüléket.  világít a kijelzőn.
- Forgassa el a szelepkapcsolót **11** az óramutató járásával megegyező irányba ütközésig. A kijelzőn villog a(z) . Víz folyik a tartályba.
- Ha a(z)  világít a kijelzőn, akkor forgassa a szelepkapcsolót **11** az óramutató járásával ellentétes irányba ütközésig.
- A készülék ekkor üzemkész.
- Az első üzembe helyezés után szükség esetén helyezze be a Melitta® Claris® vízszűrőt (lásd: 167).

A készülék üzembe helyezése

Üzembehelyezés

Figyelmeztetés!

Hibás hálózati feszültség, rossz vagy sérült csatlakozók és hálózati kábel okozta égés- és áramütésveszély

- Győződjön meg arról, hogy a hálózati feszültség a készülék típustábláján feltüntetett feszültséggel megegyezik-e. A típustábla a készülék jobb oldalán található a burkolat mögött (**A, 14-es** ábra).
- Győződjön meg arról, hogy a csatlakozó aljzat megfelel az elektromos biztonságra vonatkozó hatályos szabványoknak. Kétség esetén forduljon villanyszerelő szakemberhez.
- Soha ne használjon megrongálódott hálózati kábelt (sérült szigetelés, szigeteletlen drótok).



- Helyezze a készüléket stabil, száraz és egyenes felületre úgy, hogy az oldalaitól elegendő távolság álljon rendelkezésre. (legalább 10 cm).
- Ütközésig tolja rá a Cappuccinatore fejet **13** a gőzölőcsőre **12**.
- A hálózati kábelt csatlakoztassa egy megfelelő dugaljba.
- Vegye le a kávézem-tartály **8** tetejét.
- A kávé tartályt megfelelő kávézemekkel töltsse fel.
- Helyezze vissza a fedelet.
- Hajtsa fel a víztartály fedelét **7** és húzza ki felfelé emelve a víztartályt a készülékből.

- Töltse fel friss vezetékes vízzel a víztartályt a maximum jelzésig.
- Helyezze be a víztartályt a készülékbe.
- Állítson egy edényt a 2-es kifolyó alá.
- Nyomja meg a BE/Ki gombot  a készülék be- vagy kikapcsolásához. A készülék adott esetben végrehajt egy automatikus öblítést.

Elkészítés



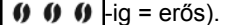

- Naponta töltse fel friss vízzel a víztartályt. Az üzemeléshez mindig elegendő víznek kell lennie a víztartályban.
- Lehetőleg eszpresszó vagy teljesen automata kávéfőzőhöz való szemeskávét keveréket töltsön a kávétartályba. Ne használjon mázas, karamellizált vagy úgynevezett cukortartalmú hozzávalókkal kezelt kávészemeket.

A mennyiség és erősség beállítása

- Forgassa el a kávé mennyiség-szabályozót **4** a kívánt mennyiség fokozatmentes beállításához. A szabályzó teljesen balra = 30 ml csészénként
A szabályzó teljesen jobbra = 220 ml csészénként
- Tartsa nyomva a(z)  gombot, amíg a kívánt erősséget beállítja. Az erősséget a **10**-es kijelzőn látható kávészem szimbólum mutatja (-tól = gyenge, -ig = erős).

Kávé vagy eszpresszó főzése

Egyszerre egy vagy egyidejűleg két csésze kávé lehet lefőzni.

- Kapcsolja be a készüléket.
- Állítson egy vagy két csészét a kifolyó alá.
- *Egy csésze ital készítéséhez:* nyomja meg egyszer a   gombot
- *Két csésze ital készítéséhez:* nyomja meg kétszer a   gombot.
- A kávéfőzés megszakításához nyomja meg ismét a gombot.

Tejhab készítése, illetve tej és víz melegítése



Figyelmeztetés!

A forró gőzzel és a forró gőzölöcsővel könnyen megégetheti vagy leforrázhatja magát!

- Soha ne nyúljon a kiáramló gőzbe!
- Kerülje el, hogy a forró víz és a forró gőzölöcső közvetlenül a bőrével érintkezzen.
- Soha ne érintse meg használat közben vagy közvetlenül használat után a gőzölöcsövet!





A Capuccinatore fejjel tejhabot lehet készíteni, tejet lehet melegíteni vagy forró vizet lehet előállítani.

A tejet közvetlenül a tejeszacskóból vagy egy edényből lehet a csészébe habosítani.





Tejhab készítése

Javasoljuk, hogy magas fehérjetartalmú, hideg tejet használjon.

- Kapcsolja be a készüléket.
- Merítse bele a Capuccinatore fej csövét **13** közvetlenül a tejebe.

- Nyomja meg a(z)  gombot. A készülék felfűtése alatt a(z)  villog. Felmelegedés után világít a(z) .
- Forgassa a forgószabályozót (F ábra, 3) a „Tejhab” pozícióba. ( felfelé mutat).
- Forgassa el a szelepkapcsolót 11 az óramutató járásával megegyező irányba ütközésig.  villog. A tejhabkészítés folyamatban van.
- Forgassa el a szelepkapcsolót 11 az óramutató járásával ellentétes irányba ütközésig. Az elkészítés befejeződik.
- A Capuccinatore fejet minden használat után öblítse el.



Tej felmelegítése

- Kapcsolja be a készüléket.
- Merítse bele a Capuccinatore fej csövét 13 közvetlenül a tejbe.
- Nyomja meg a(z)  gombot. A készülék felfűtése alatt a(z)  villog. Felmelegedés után világít a(z) .
- Forgassa a forgószabályozót (F ábra, 3) a „Meleg tej” pozícióba. ( felfelé mutat).
- Forgassa el a szelepkapcsolót 11 az óramutató járásával megegyező irányba ütközésig.  villog. A tej felmelegszik.
- Forgassa el a szelepkapcsolót 11 az óramutató járásával ellentétes irányba ütközésig. A felmelegítés befejeződött.
- A Capuccinatore fejet minden használat után öblítse el.

A Capuccinatore fej előblítése



A Capuccinatore fejet rendszeres időközönként tisztítsa meg („A Capuccinatore fej tisztítása”, lásd: 167).

Javasoljuk, hogy a Capuccinatore fejet hetente tisztítsa meg a Melitta® tejtisztító rendszerével. Tiszta víz helyett használja a tejtisztító oldatot.

- Kapcsolja be a készüléket.
- Töltsön meg félig egy edényt tiszta vízzel.
- Tartson egy edényt a Capuccinatore fej alá. A Capuccinatore fej tömlőjének bele kell érnie a vízbe.
- Forgassa a forgószabályozót (F ábra, 3) a „Tejhab” pozícióba. ( felfelé mutat).
- Forgassa el a szelepkapcsolót 11 az óramutató járásával megegyező irányba ütközésig. Zárja el a szelepkapcsolót, ha tiszta víz/gőzkeverék lép ki.
- Várjon 30 másodpercet, vagy nyomja meg a(z)  gombot a normál üzemmódhoz történő visszatéréshez.

Forróvíz előállítás

Egy művelet alkalmával maximum 150 ml forró vizet lehet előállítani. Nagyobb mennyiségű forróvíz előállításához meg kell ismételni a műveletet.

- Kapcsolja be a készüléket.
- Forgassa a forgószabályozót (F ábra, 3) a „Forróvíz” pozícióba. ( felfelé mutat).
- Tartson egy edényt a Capuccinatore fej alá.
- Forgassa el a szelepkapcsolót 11 az óramutató járásával megegyező irányba ütközésig.  villog. Forró víz folyik az edénybe.
- Forgassa el a szelepkapcsolót 11 az óramutató járásával ellentétes irányba ütközésig.

Vízkeménység és szűrő

A vízkeménység helyes beállítása azért fontos, mert így tudja Önt a készülék időben figyelmeztetni a vízkötelenítés szükségességére. Gyárilag a 4-es vízkeménység van beállítva.





A Melitta® Claris® vízszűrő behelyezése után a vízkeménység foka automatikusan 1-re áll.





Melitta® Claris® vízszűrő

A Melitta® Claris® vízszűrő vízkövet és más káros anyagokat szűr ki a vízből. A vízszűrőt kéthavonta cserélje ki, de legkésőbb akkor amikor a  feltűnik a kijelzőn. A vízszűrő szakkereskedésben kapható.

Vízszűrő cseréje

A csere teljes folyamata alatt villog a .









- A behelyezés előtt tegye a vízszűrőt pár percre egy vezetékes vízzel telt üvegpohárba.
- Kapcsolja ki a készüléket.
- Nyomja egyidejűleg a(z)  és  gombokat mintegy 3 másodpercig, majd engedje el. A kijelzőn feltűnik a(z) .
- Űrítse ki a cseppfogó tálcát, majd a kávézacc tartály nélkül helyezze be.  világít.
- Húzza ki a víztartályt 7 a készülékből felfelé.
- Űrítse ki a víztartályt.
- Csavarja be a vízszűrőt a víztartály alján található menetbe.
- Töltse fel friss vezetékes vízzel a víztartályt a maximum jelzésig.
- Helyezze be a víztartályt a készülékbe.  világít.
- Helyezze a kávézacc tartályt ismét a Capuccinatore fej 13 alá.

- Forgassa el a szelepkapcsolót 11 az óramutató járásával megegyező irányba ütközésig. A kijelzőn villog a(z) . Víz folyik az edénybe.
- Ha a(z)  világít a kijelzőn, akkor forgassa a szelepkapcsolót 11 az óramutató járásával ellentétes irányba ütközésig.
- A készülék ekkor üzemkés.  és  világítanak. A vízkeménység 1-es fokozatra van beállítva.
- Űrítse ki a cseppfogó tálcát és helyezze be.

A vízszűrő behelyezése után, az első öblítés folyamán a víz zavarossá válhat, mert a szűrőből kioldódik a felesleges aktív szén. Ezt követően a víz ismét tiszta lesz.

A víz keménységének beállítása

A készülék mellett talál egy tesztcsíkot, ami a vízkeménység megállapítására szolgál.

- A tesztcsík segítségével állapítsa meg a vezetékes víz keménységét.
- Kapcsolja be a készüléket.
- Tartsa nyomva egyidejűleg, 2 másodpercen túl a(z)   és  gombokat.  gyorsan villog.
- Nyomja meg a   gombot a vízkeménység beállítása menü megjelenítéséhez.  világít.
- A megállapított vízkeménységet a  gomb megnyomásával állítsa be. A kiválasztott vízkeménységet a kávészimbólumok  mutatják.

Vízkeménység	°d	°e	°f
1: 	0-10	0-13	0-18
2: 	10-15	13-19	18-27
3: 	15-20	19-25	27-36
4:  világitanak	>20	>25	>36

- Nyomja meg a  gombot a választás jóváhagyásához.

Ápolás és tisztítás

Figyelmeztetés!

- Tisztítás előtt húzza ki a hálózati dugót.
- Soha ne merítse a készüléket vízbe.
- Ne használjon gőztisztítót.

Napi tisztítás

- A készülék külsejét tisztítsa meg puha, nedves törülköendővel és kereskedelemben kapható mosogatószerrel.
- Ürítse ki a cseppfogó tálcát.
- Ürítse ki a kávézacc tartályt.

A Capuccinatore fej tisztítása

- Hagyja kihűlni a Capuccinatore fejet.
- Törölje meg egy nedves ruhával a Capuccinatore fejet,
- Húzza le a Capuccinatore fejet **13** a gőzlőcsőről **12**.
- Húzza le a tejhab/forróvízfúvókát (**F** ábra, **6**) és a levegőszívó csövet (**F** ábra, **2**) a csatlakozóidomról (**F** ábra, **5**).
- Minden részt öblítsen le alaposan vízzel,
- Fordított sorrendben szerelje össze a Capuccinatore fejet

- Tolja rá a kapucsínó fejet **13** a gőzlőcsőre **12**.

A lefőző egység tisztítása

Ajánlott a lefőző egységet hetente tisztítani.





- Kapcsolja ki a készüléket és húzza ki a hálózati csatlakozóból.
- Húzza le a burkolatot **14** jobb oldali irányba.
- Tartsa nyomva a lefőző egység fogantyúján lévő piros gombot (**B**, **1**-es ábra).
- Csavarja a fogantyút az óra mutatójával megegyező irányba ütközésig.
- A fogantyúnál fogva húzza ki a lefőző egységet a készülékből.
- Alaposan öblítse le tiszta vízzel a lefőző egység minden oldalát. A **D** képen (nyíl) látható területnek mentesnek kell lennie kávémaradványoktól.
- Csepegtesse le a lefőző egységet.
- Távolítsa el a készülékből a kávémaradványokat.
- Helyezze be a lefőző egységet a készülékbe, tartsa nyomva a piros gombot (**B**, **1** ábra) és tekerje a fogantyút az óramutató járásával ellentétes irányba ütközésig.
- Helyezze fel kattanásig a burkolatot.

Beépített tisztítóprogram

A tisztítóprogram (időtartama mintegy 15 perc) eltávolítja azokat a szennyeződések és kávéolajmaradványokat, amelyeket kézzel nem lehet eltávolítani. Az egész folyamat alatt villog a  tisztítás szimbólum.

A tisztítóprogramot hajtsa végre 2 havonta, vagy 200 csésze kávé lefőzés után, de legkésőbb akkor, amikor a  villog.

Csak Melitta® tisztítótablettát használjon.

- Kapcsolja ki a készüléket.
- Töltse fel friss vezetékes vízzel a víztartályt a maximum jelzésig.
- Helyezze be a víztartályt.
- Nyomja le 2 másodpercnél hosszabb ideig egyidejűleg a(z)   és  gombokat.  villog,  világít.
- Ürítse ki a cseppfogó tálcát és a kávézacc tartályt.
- Helyezze be a cseppfogó tálcát a kávézacc tartály nélkül.
- Állítsa a kávézacc tartályt a 2-es kifolyó alá.

Tisztítási folyamat 1 ():

Két öblítő folyamat fog végbemenni.

Amikor a(z)  világít, a következőképpen járjon el:

- Vegye ki és tisztítsa meg a lefőző egységet („A lefőző egység tisztítása“, lásd: 167).
- Tegye a tisztítótablettát a lefőző egységbe (C ábra).
- Helyezze be a lefőző egységet („A lefőző egység tisztítása“, lásd: 167).

Tisztítási fázis 2 ():

Amikor a(z)  világít, a következőképpen járjon el:

- Töltse fel friss vezetékes vízzel a víztartályt a maximum jelzésig.
- Nyomja meg a(z)  gombot a tisztítóprogram folytatásához (időtartam minegy 5 perc).

Tisztítási fázis 3 ():

Amikor a(z)  világít, a következőképpen járjon el:

- Ürítse ki a cseppfogó tálcát és a kávézacc tartályt.
- Helyezze be a cseppfogó tálcát a kávézacc tartály nélkül.
- Állítsa a kávézacc tartályt a 2-es kifolyó alá.

Tisztítási folyamat 4 (), a középső kávészem villog):

- A tisztítóprogram ismét folytatódik és mintegy 5 percig tart.

Amikor a(z)  világít, a következőképpen járjon el:

- Ürítse ki a cseppfogó tálcát és a kávézacc tartályt helyezze azokat megfelelően a készülékbe.

A tisztítóprogram befejeződött.

Vízkömentesítő program

Figyelmeztetés!

Vízköoldó hatására előforduló bőrirritációk

Ügyeljen a biztonsági tudnivalókra és a mennyiségi adatokra a vízkömentesítő anyagok csomagolásán.

A vízkömentesítő program (időtartama mintegy 30 perc) eltávolítja a vízkőlerakódásokat a készülék belsejéből. Az egész folyamat alatt villog a(z)  szimbólum.

A vízkömentesítő programot hajtsa végre 3 havonta, legkésőbb azonban akkor, amikor a(z)  világitani kezd („A víz keménységének beállítása“, lásd: 166).

Csak Melitta® ANTI CALC -ot használjon.

- Kapcsolja ki a készüléket.
- Szükség esetén távolítsa el a vízszűrőt („Vízkeménység és szűrő“, lásd: 166).

- Nyomja egyidejűleg a(z) és gombokat mintegy 3 másodpercig. villog, világít.
- Ürítse ki, majd helyezze vissza a csepegtető tálcat.
- Helyezze a kávézacc tartályt a Capuccinatore fej alá.
- Forgassa a forgószabályozót (F ábra, 3) a „Forróvíz” pozícióba. felfelé mutat). világít.
- Ürítse ki teljesen a víztartályt.
- A csomagoláson olvasható utasítás követve helyezze be a vízkömentesítő szert a víztartályba.
- Helyezze be a víztartályt.
- Nyomja meg a(z) gombot a vízkömentesítő program elindításához (időtartam mintegy 15 perc).

Amikor a(z) világít, a következőképpen járjon el:

- Győződjön meg arról, hogy a kávézacc tartály a Capuccinatore fej alatt van.
- Forgassa el a szelepkapcsolót **11** az óramutató járásával megegyező irányba ütközésig. villog. Időközönként víz folyik a kávézacc tartályba (mintegy 10 percig tart. Végül a(z) világít.
- Ürítse ki a cseppfogó tálcat és a kávézacc tartályt.
- Helyezze be ismét a cseppfogó tálcat és a kávézacc tartály tegye ismét a Capuccinatore fej alá.
- Alaposan öblítse ki a víztartályt tiszta vízzel.
- Töltse fel friss vezetékes vízzel a víztartályt a maximum jelzésig.
- Helyezze be a víztartályt.
- Nyomja meg a(z) gombot a vízkömentesítő program folytatásához. villog. Víz folyik a kávézacc tartályba.

Amikor a(z) világít, a következőképpen járjon el:

- Forgassa el a szelepkapcsolót **11** az óramutató járásával ellentétes irányba ütközésig. Víz folyik a készülék belsejében a cseppfogó tálcába.
- Ha a(z) világít, akkor ürítse ki a cseppfogó tálcat és a kávézacc tartályt, majd helyezze vissza őket. Ha a(z) világít, akkor a vízkötelenítő program befejeződött.
- SSzükség esetén helyezze be a vízszűrőt („Vízkeménység és szűrő”, lásd: 166).

További beállítások

Energiatakarékos üzemmód

Az utolsó művelet után a készülék automatikusan (beállítástól függően) energiatakarékos üzemmódra kapcsol. A készülék gyárilag 5 percre van beállítva .







- Kapcsolja be a készüléket.
- Addig nyomja egyidejűleg a(z) és gombokat, amíg a(z) villog.
- Nyomja meg kétszer a(z) gombot. világít.
- Nyomja a gombot, amíg a négy idők egyikét be nem állítja. Az időt a 9-es kijelzőn látható kávészemek mutatják

Kijelző	Idő
	5 perc (gyári beállítás)
	15 perc
	30 perc
villog	kikapcsolásig

- Nyomja meg a  gombot a beállítás jóváhagyásához.

Auto KI-funkció

A készülék az utolsó művelet után automatikusan (beállítástól függően) kikapcsol. A készülék gyárilag 30 percre  van beállítva.







- Kapcsolja be a készüléket.
- Addig nyomja egyidejűleg a(z)  és  és  gombokat, amíg a(z)  villog.
- Nyomja meg a(z)  gombot háromszor.  világít.
- Nyomja addig a  gombot, amíg a négy kikapcsolási idő egyikét be nem állítja. Az időt a 9-es kijelzőn látható kávészemek mutatják.





Kijelző	Idő
	30 perc (gyári beállítás)
	2 óra
	4 óra
 villog	8 óra

- Nyomja meg a  gombot a beállítás jóváhagyásához.

Kávéfőzési hőmérséklet

Gyárilag a kávéfőzés hőmérséklete 2-es (közepes ) fokozatra van beállítva.

- Kapcsolja be a készüléket.
- Addig nyomja egyidejűleg a(z)  és  és  gombokat, amíg a(z)  villog.
- Nyomja meg négyszer a(z)  gombot.  világít.

- Nyomja addig a(z)  gombot, amíg a három lefőző hőmérsékletet be nem állítja. A hőmérsékletet a 9-es kijelzőn látható kávészemek mutatják ( = alacsonytól  = magasig).
- Nyomja meg a  gombot a beállítás jóváhagyásához.

Őrlési fokozat beállítása

Az őrlési fokozatot kiszállítás előtt beállították. Ezért az őrlési fokozat beállítását csak kb. 1000 kávé lefőzése (kb. 1 év) után tanácsos elállítani.

Az őrlési finomságot közvetlenül a kávé lefőzés elindítása után állítsa be és csak az őrlő működése **alatt**.

- Húzza le a burkolatot **13** jobb oldali irányba.
- Kezdje meg a kávé lefőzését.
- Állítsa a kart (**E** ábra) a kívánt pozícióba (bal = finomtól, jobb = durvaig).
- Helyezze fel és döntse balra a burkolatot, amíg egy kattánást nem hall.

Szállítás, tárolás és ártalmatlanítás







Gőz kieresztése

Figyelmeztetés!

A forró gőzzel és a forró gőzölőcsővel könnyen megégetheti vagy leforrázhatja magát!

– Soha ne érintse meg használat közben vagy közvetlenül használat után a gőzölőcsövet!

A készülékből eressze ki a gőzt, ha azt hosszabb ideig nem használja vagy szállítja. Ezzel megvédi a készüléket a fagyveszélytől.

- Szükség esetén távolítsa el a vízsűrőt („Vízke ménység és szűrő“, lásd: 166) és tárolja azt egy vezetékes vízzel telt üvegpohárban.
- Kapcsolja be a készüléket.
- Nyomja egyidejűleg a(z)   és  gombokat mintegy 2 másodpercig.  villog, majd  világít.
- Húzza ki a víztartályt **7** a készülékből felfelé.  világít.
- Tegyen egy edényt a Capuccinatore fej **13** alá.
- Forgassa el a szelepkapcsolót **11** az óramutató járásával megegyező irányba ütközésig.  villog. Ekkor el kezd folyni a víz a gőzölőcsőből az edénybe, ezenkívül gőz távozik el.
- Ha nem keletkezik több gőz: Forgassa el a szelepkapcsolót **11** az óramutató járásával ellentétes irányba ütközésig.
- Helyezze be a víztartályt a készülékbe.

Szállítás

- Eressze ki a gőzt a készülékből.
- Ürítse ki a cseppfogó tálcat, illetve a kávézacc tartályt és tisztítsa meg azokat.
- Ürítse ki a kávé tartályt. Szedje ki az esetlegesen mélyre került kávé szemeket.
- Húzza le a Capuccinatore fejet **13** a gőzölőcsőről **12**.
- „A lefőző egység tisztítása“, lásd: 167.
- A készüléket lehetőleg a hungarocell habot is tartalmazó eredeti csomagolásban szállítsa.











Ártalmatlanítás

Erre a készülékre az elektromos és elektronikus használt készülékekre vonatkozó 2002/96/EK szabvány az irányadó.

(waste electrical and electronic equipment WEEE). Az irányelv meghatározza az elektromos és elektronikus berendezések hulladékai visszanyerésének jogi keretét és célját. Az ártalmatlanítás jelenlegi szabályairól kérjük, érdeklődjön a szakkereskedőnél.

HU



Zavarelhárítás		
Üzemzavar	Oka	Intézkedés
A kávé csak cseppenként folyik.	Az őrlési fokozat túl finom.	Állítsa be durvábbra az őrlési fokozatot. Tisztítsa meg a lefőző egységet. Szükség esetén hajtsa végre a vízkömentesítő- vagy a tisztítóprogramot.
Nem folyik a kávé.	A víztartály üres, vagy nem megfelelően helyezték be.	Töltse fel a víztartályt és tegye megfelelően a helyére.
	Eltömődött a lefőző egység.	Tisztítsa meg a lefőző egységet.
A daráló nem őröl.	A kávészemek nem esnek bele a darálóba.	Óvatosan ütögesse meg a szemeskávé tartályt.
	Idegen test van a kávédarálóban	Vegye fel a kapcsolatot a Hotline munkatársával.
A kávédaráló nagyon zajos	Idegen test van a kávédarálóban	Vegye fel a kapcsolatot a Hotline munkatársával.
A(z)  kávészimbólumok villognak, pedig a kávé tartály fel van töltve.	Nincs elegendő szemeskávé a lefőző egység tartályában.	Nyomja meg a(z)  vagy a(z)  gombot.
Ok nélkül világít a(z)  szimbólum.	Levegő van a készülék belsejében lévő vezetékekben.	Forgassa el a szelepkapcsolót 11 az óramutató járásával megegyező irányba ütközésig, amíg víz nem folyik a készülékből. Esetleg tisztítsa meg a lefőző egységet.
A tisztítási- illetve vízköoldási folyamat megszakadt.	Megszakadt az áramellátás, pld. áramszünet miatt.	A készülék önállóan végrehajt egy öblítőprogramot. Eközben kövesse a készülék használati utasításait.
Tej habosításakor túl kevés hab keletkezik.	A Capuccinatore fej forgószabályozója rossz pozícióban van.	Állítsa be a megfelelő helyzetet.
	A Capuccinatore fej elszennyeződött.	Szedje szét és tisztítsa meg a Capuccinatore fejet.
A lefőző egységet nem lehet a helyére visszatenni.	Rosszul rögzítette a lefőző egységet.	Ellenőrizze, hogy a lefőző egységet rögzítő fogantyú bepattant-e a helyére.
	A meghajtás nincs a megfelelő pozícióban.	Kapcsolja ki, majd ismét be a készüléket. Nyomja le 2 másodpercnél hosszabb ideig egyidejűleg a(z)  és  gombokat. A meghajtás beáll a megfelelő pozícióba. Ezután helyezze vissza a lefőző egységet és ellenőrizze, hogy az a helyére kattant-e.
A tisztítás  és az üzemmész állapot  jelző szimbólumok felváltva villognak.	Nem, vagy rosszul helyezte be a lefőző egységet.	Helyezze be megfelelően a lefőző egységet.
	A lefőző egység tartálya túl van töltve.	A Be-/Kikapcsoló  segítségével kapcsolja ki, majd ismét be a készüléket (esetleg ismétlje meg), amíg feltűnik a készenlét mód.
Folyamatosan villog mindegyik kezelőgomb	Rendszerhiba	A készüléket a Be-/Kikapcsoló gomb  segítségével kapcsolja be és ki; amennyiben a hiba nem szűnik meg, küldje a készüléket szervizbe.



Вказівки з техніки безпеки

Будь-ласка уважно прочитайте інструкцію з експлуатації і лише після цього починайте роботу.

Прилад призначений для побутового, а не для комерційного використання.

Будь-яке інше використання вважається використанням не за призначенням і може призвести до матеріальної шкоди. Melitta® не відповідає за пошкодження, що виникають в результаті використання апарата не за призначенням.



Апарат виконує вимоги наступних європейських директив:

- 2006 / 95 / EC (низьковольтне обладнання),
- 2004 / 108 / EC (електромагнітна сумісність),
- 2011 / 65 / EU (Директива про обмеження використання шкідливих речовин в електричних та електронних апаратах),
- 2009 / 125 / EC (екологічний дизайн / ErP).

Конструкція апарата відповідає найновішому рівню техніки. Не дивлячись на це, існують остаточні ризики.

Для уникнення небезпек необхідно звернути увагу на наступні вказівки з техніки безпеки.

Melitta® не несе відповідальності за пошкодження, що виникають в результаті недотримання вказівок з техніки безпеки.

Попередження!

Небезпека від електричного струму

В разі пошкодження апарата або кабелю живлення існує небезпека для життя в результаті враження електричним струмом. Зверніть увагу на наступні вказівки з техніки безпеки, щоб уникнути небезпек в результаті враження електричним струмом:

- Не використовуйте пошкоджений кабель живлення.
- Пошкоджений кабель живлення може бути замінений тільки виробником, його службою з обслуговування клієнтів або особами з рівноцінною кваліфікацією.
- Не відкривайте нерухомо прикручені покриття корпусу апарата.
- Використовуйте апарат лише тоді, коли він знаходиться у технічно бездоганному стані.

UA

- Пошкоджений апарат може ремонтуватися тільки авторизованою майстернею. Не ремонтуйте апарат власноручно.
- Не вносьте жодних змін у конструкцію, складові частини та приладдя.
- Ні в якому разі не занурюйте апарат у воду.

Попередження!

Небезпека опіку та ошпарення гарячою водою

Рідини та випари, що виходять назовню, можуть бути гарячими. Частини приладу також дуже сильно нагріваються.

Дотримуйтеся наступних вказівок з техніки безпеки, щоб уникнути ошпарення та опіків:

- Уникайте контакту шкіри з рідинами та випарами, що виходять назовню.
- Під час експлуатації не торкайтеся сопел на виході.

Попередження!

Загальна безпека





Дотримуйтеся наступних вказівок з техніки безпеки, щоб уникнути поранення людей та матеріальних збитків:

- Ні в якому разі не відкривайте апарат під час його роботи.

- Апарат та його кабель живлення не повинні бути доступними для дітей віком до 8 років.
- Апарат може використовуватися дітьми віком від 8 років, а також особами з обмеженими фізичними, сенсорними та розумовими можливостями або з недостатнім досвідом чи знаннями, якщо вони знаходяться під наглядом або були проінструктовані щодо техніки безпеки при використанні апарата і розуміють небезпеку зв'язану з ним.
- Ніколи не дозволяйте дітям гратися апаратом. Очищення та обслуговування не повинні виконуватися дітьми віком до 8 років. Під час очищення та обслуговування користувачем діти віком від 8 років повинні бути під наглядом.
- Від'єднуйте прилад від джерела системи електроживлення, коли залишаєте його на довгий час

На перший погляд







Малюнок А

1	Піддон для збору крапель з підставкою для сушки чашок та ємність для кавових решток, а також поплавець
2	Випускний отвір з можливістю регулювання за висотою
3	Кнопка живлення 
4	Регулятор кількості кави
5	Чашка для кави 
6	Кнопка для міцності кави 
7	Резервуар для води
8	Контейнер для кавових зерен
9	Кнопка для подачі пари 
10	Дисплей
11	Клапан для подачі молочної піни та гарячої води
12	Трубка для подачі пари
13	Sarpuccinatore
14	Права частина кожуха (знімна, під нею знаходиться регулятор тонкості помелу, блок заварювання і заводська табличка)

Малюнок F

1	Впускний повітряний клапан
2	Патрубок для всмоктування повітря
3	Ручка регулювання
4	Підключення трубки для молока
5	Перехідник
6	Форсунка для молочної піни та гарячої води

Дисплей

	світиться	Апарат готовий до використання
	мигає	Апарат нагрівається або виконується приготування кави.
	світиться	Замініть фільтр для води Melitta® Claris®
	мигає	Виконується заміна фільтра для води
	світиться	Наповнити резервуар для води.
	мигає	Встановіть резервуар для води
	світиться	Спорожніть піддон для збору крапель та ємність для кавових решток
	мигає	Встановіть піддон для збору крапель та ємність для кавових решток
	світиться	1 зерно: середня 2 зерна: нормальна 3 зерна: міцна
	мигає	Наповніть контейнер для зерна; мигання припиниться після наступної подачі кави.
	світиться	Очистіть прилад
	мигає	Працює інтегрована програма очищення
	світиться	Очистіть прилад від вапняних відкладень
	мигає	Працює інтегрована програма усунення вапняних відкладень

UA

	світиться	Готовність до спінування
	мигає	Подається молочна піна та гаряча вода





Перед першим використанням

Загальні вказівки

- Використовуйте тільки чисту воду без двоокису вуглецю.
- Визначіть жорсткість води прикладеною індикаторною полоскою та налаштуйте на відповідне значення („Жорсткість води та фільтр“, ст. 179).

Інформація щодо першого вводу в експлуатацію

Перед першим вводом в експлуатацію необхідно видалити з приладу повітря. При цьому прилад можна вмикати тільки без водяного фільтра Melitta® Claris® та з повністю наповненим водяним резервуаром.

- Пересуньте Сarruccinatore **13** до упору на трубку для подачі пари **12**.
- Підставте посуд під Сarruccinatore **13**.
- Натиснути кнопку , щоб ввімкнути прилад.  горить на дисплеї.
- Повернути регулятор клапана **11** за годинниковою стрілкою до упору.  мигає на дисплеї. Гаряча вода біжить у посуд.
- Якщо на дисплеї горить , поверніть регулятор клапана **11** проти годинникової стрілки до упору.
- Апарат готовий до використання.
- Після першого вводу в експлуатацію в разі необхідності використовуйте водяний фільтр Melitta® Claris® (див. ст. 180).

Вмикання апарата

Вмикання

Попередження!

Загроза спалахування та удару електричним струмом через помилкову мережну напругу, помилкову або пошкоджену проводку та живильний кабель

– Забезпечте відповідність мережевої напруги напрузі зазначеній на табличці з основними технічними характеристиками. Табличка з основними технічними характеристиками розташована на правому боці приладу під кришкою (мап. **A**, **14**).

– Переконайтеся, що штепсельна вилка відповідає діючим нормам щодо електричної безпеки. У разі виникнення сумнівів звертайтеся до професійного електрика.

– Ніколи не використовуйте пошкоджений кабель (пошкоджена ізоляція, оголений провід).





- Встановіть апарат на стабільній, сухій та рівній поверхні з достатнім вільним простором (щонайменше 10 см) з обидвох сторін.
- Пересуньте Сarruccinatore **13** до упору на трубку для подачі пари **12**.
- Підключіть кабель живлення до відповідної мережевої розетки.
- Зніміть кришку контейнера для зерна **8**.
- Наповніть контейнер для зерна придатними для цього кавовими зернами.
- Знову надіньте кришку.
- Відкиньте кришку резервуара для води **7** та витягніть резервуар з апарата в напрямку вгору.

- Наповніть резервуар свіжою водопровідною водою до позначки max.
- Вставте резервуар для води в апарат.
- Підставте посудину під випускний отвір **2**.
- Щоб ввімкнути або вимкнути апарат, натисніть кнопку "Ввімкн./Вимкн." . Апарат може виконувати автоматичне промивання.

Приготування





- Щоденно наповняйте резервуар свіжою водою. Для роботи апарата резервуар повинен завжди бути наповнений достатньою кількістю води.
- Найкраще заповнювати контейнер для зерна сумішами кавового зерна еспресо або для автоматичного приготування.
Не використовуйте глазуrowані, карамелізовані кавові зерна та зерна, що містять інші добавки з цукром.

Регулювання кількості та міцності

- Поверніть регулятор кількості кави **4** для безступінчатого встановлення необхідної кількості напою.
Регулятор повністю зліва = 30 мл на чашку
Регулятор повністю справа = 220 мл на чашку
- Натиснути на кнопку , поки не буде встановлена бажана міцність.
Міцність визначається кількістю зерен на дисплеї **10** () = слабка - (  ) = міцна).

Приготування кави або еспресо.

Можна приготувати одну або дві чашки одночасно.

- Ввімкніть апарат.
- Підставте одну або дві чашки під подачу кави.
- *Приготування однієї чашки:* кнопку   натисніть *один раз*
- *Приготування двох чашок:* кнопку   натисніть *два рази*.
- Знову натиснути кнопку, щоб перервати приготування кави.

Приготування молочної піни та нагрівання молока та води

Попередження!

Небезпека опіку та ошпарення від гарячої пари та трубки з гарячою паром

- Слід уникати будь-якого контакту з паром, що виходить.
- Уникайте прямого контакту шкіри з гарячою водою і гарячою трубкою для подачі пари.
- Ні в якому разі не торкайтеся трубки для подачі пари під час або безпосередньо після використання.





За допомогою Cappuccinatore можна приготувати молочну піну, нагріти молоко або отримати гарячу воду.

Можна налити в чашку молоко безпосередньо з молочного пакету або з ємності.





Приготування молочної піни

По можливості використовуйте холодне молоко с високим вмістом білка.

- Ввімкніть апарат.
- Опустіть трубку Cappuccinatore **13** просто в молоко.

- Натисніть кнопку . Під час нагрівання апарата мигає . Після нагрівання засвічується .
- Поверніть поворотний регулятор (мал. **F, 3**) в позицію "молочна піна" ( показує вгору).
- Поверніть регулятор клапана **11** за годинниковою стрілкою до упору.  блимає. Виконується підготовка молочної піни.
- Поверніть регулятор клапана **11** проти годинникової стрілки до упору. Приготування закінчено.
- Промивайте Sappuccinatore після кожного використання.



Нагрівання молока

- Ввімкніть апарат.
- Опустіть трубку Sappuccinatore **13** просто в молоко.
- Натисніть кнопку . Під час нагрівання апарата мигає . Після нагрівання засвічується .
- Поверніть поворотний регулятор (мал. **F, 3**) в позицію "тепле молоко" ( показує вгору).
- Поверніть регулятор клапана **11** за годинниковою стрілкою до упору.  блимає. Молоко нагрівається.
- Поверніть регулятор клапана **11** проти годинникової стрілки до упору. Нагрівання завершено.
- Промивайте Sappuccinatore після кожного використання.

Промивання Sappuccinatore



Sappuccinatore слід чистити через регулярні проміжки часу („Очищення Sappuccinatore“, ст. 180).

Рекомендується промивати Sappuccinatore щотижнево системою очищення молока Melitta®. Замість чистої води використовуйте розчин для очищення від молока.

- Ввімкніть апарат.
- Заповніть посудину до половини чистою водою.
- Підставте чашку під Sappuccinatore. При цьому шланг Sappuccinatore повинен бути опущеним в воду.
- Поверніть поворотний регулятор (мал. **F, 3**) в позицію "молочна піна" ( показує вгору).
- Поверніть регулятор клапана **11** за годинниковою стрілкою до упору. Закрийте регулятор клапана, коли виходить суміш чистої води з паром.
- Зачекайте 30 секунд або натисніть кнопку , щоб перейти в нормальний робочий режим.

Приготування гарячої води

Можна приготувати щонайбільше 150 мл води за один крок. Для отримання більшої кількості води повторіть крок.

- Ввімкніть апарат.
- Поверніть поворотний регулятор (мал. **F, 3**) в позицію "гаряча вода" ( показує вгору).
- Підставте чашку під Sappuccinatore.
- Поверніть регулятор клапана **11** за годинниковою стрілкою до упору.  блимає. Гаряча вода біжить у посуд.
- Поверніть регулятор клапана **11** проти годинникової стрілки до упору.

Жорсткість води та фільтр

Важливо, щоб налаштування жорсткості води було правильним, щоб прилад вчасно показував, коли його необхідно очистити від вапна. На заводі жорсткість води встановлюється на 4.





При використанні фільтра для води Melitta® Claris® автоматично встановлюється ступінь жорсткості 1.





Фільтр для води Melitta® Claris®

Фільтр для води Melitta® Claris® відфільтровує з води вапно та інші шкідливі речовини. Фільтр для води повинен мінятися кожних 2 місяці, але не пізніше ніж при появі на дисплеї . Фільтр для води можна придбати в спеціалізованому магазині.

Установлення фільтра для води

Весь час протягом заміни мигає .





- Перед встановлюванням покладіть фільтр для води на декілька хвилин у стакан з водопровідною водою.
- Вимкніть апарат.
- Кнопки  та  тримати натиснутими припл. 3 секунди, відпустити. На дисплеї з'являється .
- Спорожніть піддон для збору крапель і вставте без ємності для кавових решток.  світиться.
- Витягніть резервуар з водою **7** з апарата в напрямку вгору.
- Опорожніть резервуар з водою.
- Обережно вкрутіть фільтр для води в різьбовий отвір у дніщі резервуара для води.
- Наповніть резервуар свіжою водопровідною водою до позначки max.

- Вставте резервуар для води в апарат.  світиться.
- Встановіть ємність для кави під Sarrucinatore **13**.
- Поверніть регулятор клапана **11** за годинниковою стрілкою до упору.  мигає на дисплеї. Гаряча вода біжить у посуд.
- Якщо на дисплеї горить , поверніть регулятор клапана **11** проти годинникової стрілки до упору.
- Апарат готовий до використання. Горить  та . Жорсткість води встановлюється на 1.
- Опорожніть і вставте ємність для кавових решток.

Після встановлення фільтра для води при першому промиванні вода може бути мутною, так як з нього вимивається зайве активоване вугілля. Після цього вода знову буде чистою.

Встановлення жорсткості води

Прилад поставляється з індикаторною полоскою для встановлення жорсткості води.

- За допомогою індикаторної полоски визначається жорсткість водопровідної води.
- Ввімкніть апарат.
- Протягом 2 секунд одночасно натискати на кнопки   та . Швидко мигає .
- Натиснути на кнопку  , щоб на екрані з'явилося меню для встановлення жорсткості води. Світиться .
- Вибрати встановлену жорсткість води натиском на кнопку . Вибрана жорсткість води визначається символами кавового зерна .

Жорсткість води	°d	°e	°f
1: 	0-10	0-13	0-18
2: 	10-15	13-19	18-27
3: 	15-20	19-25	27-36
4:  блимають	>20	>25	>36

- Натисніть кнопку , щоб підтвердити вибір.

Догляд та очищення

Попередження!

- Перед очищенням витягнути штепсельну вилку з розетки.
- Ні в якому разі не занурюйте апарат у воду.
- Не використовуйте пароочищувач.

Кожноденне очищення

- Протріть апарат зовні м'якою, вологою ганчіркою та звичайним засобом для миття посуду.
- Спорожніть піддон для збору крапель.
- Спорожніть ємність для кавових решток.

Очищення Сarruccinatore

- Дайте Сarruccinatore охолонути.
- Протріть Сarruccinatore ззовні вологою ганчіркою,
- стягніть Сarruccinatore **13** з трубки для пари **12**.
- Зніміть трубку для молока, форсунку для молочної піни і гарячої води (мал. **F** № **6**) і патрубок для всмоктування повітря (мал. **F**, № **2**) з перехідника (мал. **F**, № **5**).

- Ретельно промийте всі частини водою,
- встановіть Сarruccinatore в зворотному порядку
- Пересуньте Сarruccinatore **13** на трубку для подачі пари **12**.

Очищення блоку заварювання

Рекомендується щомісячно очищати блок заварювання.





- Вимкніть апарат та витягнути штепсельну вилку з розетки.
- Відтягніть кришку **14** вправо.
- Натисніть на червону кнопку на блоку заварювання (мал. **B**, **1**) і тримайте.
- Поверніть ручку за годинниковою стрілкою до упору.
- Витягніть блок заварювання з апарата.
- З усіх сторін ретельно промити блок заварювання чистою водою. Область, показана на малюнку **D** (стрілка) повинна бути вільною від залишків кави.
- Зачекайте, поки стече вода з блока заварювання.
- Видаліть залишки кави з апарату.
- Вставте в апарат блок заварювання, натисніть червону кнопку (мал. **B**, **1**) і тримайте, поверніть ручку в напрямку проти годинникової стрілки до упору.
- Вставте кришку, поки вона не зафіксується.

Інтегрована програма очищення

Інтегрована програма очищення (тривалість близько 15 хв.) виводить залишки та рештки кавової олії, які не можна очистити вручну. Під час програми мигає символ очищення .

Програма очищення повинна виконуватися кожних 2 місяці або після заварювання 200 чашок, найпізніше, коли блимає .

Використовуйте виключно таблетки для чищення фірми Melitta®.

- Вимкніть апарат.
- Промийте резервуар для води та наповніть його до позначки максимального рівню водопровідною водою.
- Встановіть резервуар для води.
- Одночасно натисніть на кнопки  та  протягом більше 2 секунд.  блимає,  світиться.
- Спорожніть піддон для збору крапель та ємність для кавових решток.
- Встановіть піддон для збору крапель без ємності для кавових решток.
- Встановіть ємність для кавових решток під подачу кави **2**.

Фаза очищення 1 ():

Виконуються два цикли очищення.

Коли  світиться, необхідно виконати наступне:

- Вийміть и очистіть блок заварювання („Очищення блоку заварювання“, ст. 180).
- Вставте таблетку для очищення у блок заварювання (мал. **С**).
- Вставте блок заварювання („Очищення блоку заварювання“, ст. 180).

Фаза очищення 2 ():

Коли  світиться, необхідно виконати наступне:

- Промийте резервуар для води та наповніть його до позначки максимального рівню водопровідною водою.
- Натисніть на кнопку , щоб продовжити програму очищення (тривалість прибіл. 5 хв.).

Фаза очищення 3 ():

Коли  світиться, необхідно виконати наступне:

- Спорожніть піддон для збору крапель та ємність для кавових решток.
- Встановіть піддон для збору крапель без ємності для кавових решток.
- Встановіть ємність для кавових решток під подачу кави **2**.

Фаза очищення 4 (, середнє зерно блимає):

- Програма очищення знову продовжується і триває прибіл. 5 хв.

Коли  світиться, необхідно виконати наступне:

- Спорожніть піддон для збору крапель і ємність для кавових решток і вставте в апарат, як завжди.

Програма очищення закінчена.

Інтегрована програма усунення вапняних відкладень





Попередження!

Небезпека спалахування через гарячу трубку для пари та насадку
Додержуйтесь запобіжних заходів вказаних на упаковці та кількості засобу для усунення вапняних відкладень.



Інтегрована програма видалення вапняних відкладень виводить накип з апарата(тривалість близько 30 хв.). Під час усієї програми блимає символ видалення накипу .



Програма видалення вапняних відкладень повинна виконуватися кожних 3 місяці, та не пізніше ніж, коли загорається  („Встановлення жорсткості води“, ст. 179).

Використовуйте тільки Melitta® ANTI CALC.

- Вимкніть апарат.
- В разі необхідності видалити фільтр води („Жорсткість води та фільтр“, ст. 179).
- Одночасно натисніть на кнопки  та ① і тримайте протягом близько 3 секунд.  блимає,  світиться.
- Спорожніть піддон для збору крапель і знову вставте.
- Встановіть ємність для кави під Cappuccinatore.
- Поверніть поворотний регулятор (мал. F, 3) в позицію "гаряча вода" ( показує вгору). Світиться.
- Повністю опорожніть резервуар з водою.
- Додайте засіб для видалення накипу в резервуар для води згідно з вказівками на упаковці.
- Встановіть резервуар для води.
- Натисніть на кнопку , щоб запустити програму для видалення накипу (тривалість близько 15 хв.).

Коли  світиться, необхідно виконати наступне:

- Простежте, щоб під Cappuccinatore була поставлена посудина.
- Поверніть регулятор клапана **11** за годинниковою стрілкою до упору.  блимає. Вода тече в декількох інтервалах в ємність для кавових решток. Після цього засвітиться лампочка індикатора на кнопці живлення .
- Спорожніть піддон для збору крапель та ємність для кавових решток.
- Встановіть піддон для збору крапель та ємність для кавових решток під Cappuccinatore.
- Ретельно промийте чистою водою.

- Промийте резервуар для води та наповніть його до позначки максимального рівню водопровідною водою.
- Встановіть резервуар для води.
- Натисніть на кнопку , щоб продовжити програму для видалення накипу.  блимає. Вода тече в ємність для кавових решток.







Коли  світиться, необхідно виконати наступне:

- Поверніть регулятор клапана **11** проти годинникової стрілки до упору. Вода тече всередині апарата у піддон для збору крапель.
- Коли  горить, спорожніть піддон для збору крапель і знову вставте. Коли горить ①, програма видалення накипу закінчена.
- В разі необхідності вставте фільтр для води („Жорсткість води та фільтр“, ст. 179).

Інші настройки

Режим енергозбереження

Після останньої операції апарат (в залежності від налаштування) прилад автоматично переходить в режим енергозбереження. Запрограмований заводом-виробником час для переходу апарата до режиму енергозбереження складає 5 хвилин .

- Ввімкніть апарат.
- Натисніть на кнопки  та  та  одночасно, поки не буде мигати ①.
- Натисніть на кнопку  два рази.  світиться.
- Натисніть на кнопку , поки не встановиться один з чотирьох часів. Час визначається зернами на дисплеї 9.

Індикація	Час
	5 хвилин (заводські налаштування)
	15 хвилин
	30 хвилин
блимають	вимкн.

- Натисніть на кнопку , щоб підтвердити налаштування.

Функція автоматичного вимкнення

Після останньої операції апарат автоматично вимикається (в залежності від налаштування). Запрограмований заводом-виробником час для переходу апарата до режиму енергозбереження складає 30 хвилин .

- Ввімкніть апарат.
- Натисніть на кнопки та одночасно, поки не почне блимати .
- Натисніть на кнопку три рази. світиться.
- Натисніть на кнопку і тримайте до тих пір, поки не буде встановлений один з наступних часів вимкнення. Час визначається зернами на дисплеї **9**.

Індикація	Час
	30 хвилин (заводські налаштування)
	2 години
	4 години
блимають	8 годин

- Натисніть на кнопку , щоб підтвердити налаштування.

Температура заварювання

Згідно з заводськими налаштуваннями температура заварювання встановлена на рівень 2 (середня).

- Ввімкніть апарат.
- Натисніть на кнопки та одночасно, поки не буде мигати .
- Чотири рази натисніть на кнопку . горить.
- Натисніть на кнопку і тримайте, поки не буде встановлена одна з двох температур заварювання. Температура визначається кількістю зерен на дисплеї **9** (= низька - = висока.).
- Натисніть на кнопку , щоб підтвердити налаштування.

Програмування ступеню помелу

Перед поставкою апарата ступінь помелу програмується виробником. Рекомендується регулювати ступінь помелу приблизно через 1000 циклів приготування кави (приблизно 1 рік).

Тонкість помелу можна встановлювати безпосередньо після ввімкнення приготування кави та тільки **під час** роботи кавомолки.

- Відтягніть кришку **13** вправо.
- Ввімкнути приготування кави
- Привести важіль (мал. **Е**) в необхідне положення (справа = тонкий помел - справа = грубий помел).
- Вставте кришку і поверніть вліво, поки вона не зафіксується.

UA

Транспортування, зберігання та утилізація







Випаровування

Попередження!

Небезпека опіку та ошпарення від гарячої пари та трубки з гарячою парою

– Ні в якому разі не торкайтеся трубки для подачі пари під час або безпосередньо після використання.

Якщо апарат не буде використовуватися впродовж довгого часу або транспортуватися, з апарата необхідно випарувати воду. Таким чином апарат буде захищеним від пошкодження внаслідок замерзання.





- В разі необхідності виберіть фільтр для води („Жорсткість води та фільтр“, ст. 179) і зберігайте його в банці з прохолодною водопровідною водою.
- Ввімкніть апарат.
- Одночасно натисніть кнопки  та  та ① і тримайте прибіл. протягом 2 секунд.  блимає, тоді загоряється .
- Витягніть резервуар з водою **7** з апарата в напрямку вгору.  горить.
- Підставте посуд під Sarruccinatore **13**.
- Поверніть регулятор клапана **11** за годинниковою стрілкою до упору.  блимає. Гаряча вода біжить у посуд, пара виходить.
- Кол ипара більше не виходить: поверніть регулятор клапана **11** проти годинникової стрілки до упору.
- Вставте резервуар для води в апарат.

Транспортування

- Випаруйте воду з апарата.
- Спорожніть та очистіть ємність для збору крапель та ємність для кавових решток.
- Спорожніть резервуар для води та контейнер для зерна. Зерна, що знаходяться глибоко, по можливості видаліть пилюсосом.
- Стягніть Sarruccinatore **13** з трубки для пари **12**.
- „Очищення блоку заварювання“, ст. 180.
- По можливості транспоруйте апарат в оригінальній упаковці з пінопластом.

Утилізація

Даний апарат позначений відповідно з Директивою 2002/96/ЄС Європейського парламенту про відходи електричного та електронного обладнання (waste electrical and electronic equipment WEEE). Дана директива встановлює умови повернення та використання відходів обладнання. Про можливості утилізації на даний момент можна дізнатися в спеціалізованому магазині.

Усунення несправностей		
Несправність	Можлива причина	Можливе рішення
Кава тече лише краплями.	Дуже тонкий помел.	Встановіть більш грубу ступінь помелу. Очистіть блок заварювання. Проведіть по можливості програму очистки та видалення накипу.
Кава не тече	У резервуарі для води немає води або резервуар неправильно встановлений.	Зверніть увагу на те, щоб резервуар з водою був наповнений та знаходився в правильному положенні.
	Забитий блока заварювання	Очистіть блок заварювання.
Подрібнювач не подрібнює.	Зерна не падають в кавомолку.	Злегка постукайте по контейнеру для кавових зерен
	Сторонній предмет у кавомолці	Зверніться в сервісну службу по гарячій лінії.
Гучний шум у кавомолці	Сторонній предмет у кавомолці	Зверніться в сервісну службу по гарячій лінії.
Символи кавових зерен  блимають, хоча контейнер для кавових зерен наповнений.	Недостатньо змелена кава у відсіку для меленої кави	Натисніть на кнопку  або кнопку  .
Символ  світиться без причини.	У трубопроводі апарата знаходиться повітря.	Поверніть регулятор клапана 11 за годинниковою стрілкою до упору, поки з апарата не почне витікати вода. Очистіть блок заварювання, якщо необхідно.
Процес очищення та видалення накипу закінчений.	Подача електроенергії перервана, наприклад, внаслідок відказу системи електроживлення.	Апарат самостійно виконує програму промивання. Для цього необхідно виконувати інструкції для приладу.
При спіюванні молока утворюється дуже мало молочної піни.	Ручка регулювання Cappuccinatore у неправильному положенні.	Встановіть правильне положення.
	Сappuccinatore забруднений.	Розберіть та очистіть Сappuccinatore.

Усунення несправностей		
Несправність	Можлива причина	Можливе рішення
Неможливо встановити блок для заварювання.	Блок заварювання неправильно зафіксований.	Перевірте, чи правильно зафіксована ручка для фіксації блока заварювання.
	Привідний механізм у неправильному положенні.	Вимкніть і знову ввімкніть апарат. Після цього одночасно натисніть на кнопки  та  та  і тримайте більше ніж 2 секунди. Привід переміщається в необхідне положення. Після цього встановіть блок заварювання на місце і перевірте правильність його блокування.
Поперемінно блимають символ очищення  і символ готовності  .	Відсутній або неправильно встановлений блок для заварювання.	Встановіть блок для заварювання належним чином.
	Камера для заварювання переповнена.	Вимкніть та ввімкніть апарат знову за допомогою кнопки "Ввімкн./Вимкн."  (повторіть у разі потреби), поки не загориться символ готовності до використання.
Безперервно блимають усі кнопки	Системна помилка	Вимкніть та ввімкніть апарат за допомогою кнопки "ввімкн./Вимкн."  , якщо несправність усунути таким чином не вдається, відправте апарат до сервісної служби.

Υποδείξεις ασφαλείας

Διαβάστε προσεκτικά τις οδηγίες χρήσης και ακολουθήστε τις.

Η συσκευή προορίζεται για οικιακή χρήση και όχι για επαγγελματική χρήση.

Κάθε άλλη χρήση θεωρείται ως μη ενδεδειγμένη και ενδέχεται να προκαλέσει σωματικές βλάβες και υλικές ζημιές. Η Melitta® δεν ευθύνεται για ζημιές, που προκαλούνται από μη ενδεδειγμένη χρήση της συσκευής.

CE

Η συσκευή ικανοποιεί τις ακόλουθες ευρωπαϊκές οδηγίες:

- 2006 / 95 / EK (χαμηλή τάση),
- 2004 / 108 / EK (ηλεκτρομαγνητική συμβατότητα),
- 2011 / 65 / EK (RoHS),
- 2009 / 125 / EK (οικολογικός σχεδιασμός / ErP).

Η συσκευή είναι κατασκευασμένη σύμφωνα με το τελευταίο επίπεδο της τεχνολογίας. Παρόλα αυτά υπάρχουν υπολειπόμενοι κίνδυνοι.

Για την αποφυγή κινδύνων, πρέπει να προσέχετε τις υποδείξεις ασφαλείας.

Η Melitta® δεν αναλαμβάνει καμία ευθύνη για ζημιές λόγω παράβλεψης υποδείξεων ασφαλείας.

Προειδοποίηση!

Κίνδυνος από ηλεκτρικό ρεύμα

Σε περίπτωση που έχει υποστεί ζημιά η συσκευή ή το καλώδιο ρεύματος, υπάρχει κίνδυνος για τη ζωή από ηλεκτροπληξία.

Προσέξτε τις ακόλουθες υποδείξεις ασφαλείας για την αποφυγή κινδύνων από ηλεκτρικό ρεύμα:

- Μην χρησιμοποιείτε καλώδια ρεύματος που έχουν υποστεί ζημιά.
- Ένα καλώδιο ρεύματος που έχει υποστεί ζημιά επιτρέπεται να αντικαθίσταται αποκλειστικά και μόνο από τον κατασκευαστή, το σέρβις του ή κάποιο πρόσωπο με παρόμοια προσόντα.
- Μην ανοίγετε σταθερά βιδωμένα καλύμματα από το περίβλημα της συσκευής.
- Χρησιμοποιείτε τη συσκευή μόνο όταν βρίσκεται σε τεχνικά άρτια κατάσταση.
- Μια ελαττωματική συσκευή επιτρέπεται να επισκευάζεται αποκλειστικά και μόνο από το εξουσιοδοτημένο σέρβις. Μην επισκευάζετε μόνοι σας τη συσκευή.
- Μην πραγματοποιείτε μετατροπές στη συσκευή, στα μέρη αυτής ή στα αξεσουάρ.
- Μην βυθίζετε τη συσκευή σε νερό.

GR

Προειδοποίηση!

Κίνδυνος εγκαύματος και ζεματίσματος

Τα υγρά και οι ατμοί που εξέρχονται μπορεί να καίνε πάρα πολύ. Σε τμήματα της συσκευής αναπτύσσονται επίσης πολύ υψηλές θερμοκρασίες.

Προσέξτε τις ακόλουθες υποδείξεις ασφαλείας για την αποφυγή εγκαυμάτων:

- Αποφύγετε την επαφή του δέρματος με τα εξερχόμενα υγρά και τους εξερχόμενους ατμούς.
- Μην ακουμπάτε κατά τη λειτουργία τα ακροφύσια.

Προειδοποίηση!

Γενική ασφάλεια

Προσέξτε τις ακόλουθες υποδείξεις ασφαλείας για την αποφυγή σωματικών βλαβών και υλικών ζημιών:



- Μην βάζετε κατά τη λειτουργία τα χέρια σας στο εσωτερικό της συσκευής.
- Πρέπει να κρατάτε μακριά από τη συσκευή και το καλώδιο ρεύματος μικρά παιδιά ηλικίας έως 8 ετών.
- Αυτή η συσκευή μπορεί να χρησιμοποιηθεί από παιδιά άνω των 8 ετών, καθώς και από άτομα με περιορισμένες φυσικές, ψυχικές ή νοητικές ικανότητες ή με ανεπαρκή εμπειρία και γνώση, εφόσον

επιβλέπονται ή έχουν λάβει οδηγίες σχετικά με την ασφαλή χρήση της συσκευής και κατανοούν τους ενδεχόμενους κινδύνους που μπορεί να προκύψουν.

- Μην αφήνετε τα παιδιά να παίζουν με τη συσκευή. Ο καθαρισμός και η συντήρηση χρήστη δεν επιτρέπεται να πραγματοποιείται από παιδιά κάτω των 8 ετών. Τα παιδιά άνω των 8 ετών πρέπει να επιβλέπονται κατά τον καθαρισμό και τη συντήρηση χρήστη.
- Αποσυνδέστε τη συσκευή από την τροφοδοσία ρεύματος, σε περίπτωση που πρόκειται να παραμείνει για μεγαλύτερο χρονικό διάστημα χωρίς επίβλεψη.

Με μια ματιά

Εικόνα Α



1	Δοχείο αποστράγγισης με σχάρα φλιτζανιού και δοχείο υπολειμμάτων καθώς και ένδειξη για πλήρη δοχείο αποστράγγισης
2	Ακροφύσιο με δυνατότητα ρύθμισης ύψους
3	Πλήκτρο ON/OFF 
4	Ρυθμιστής ποσότητας καφέ
5	Πλήκτρο για παρασκευή καφέ 
6	Πλήκτρο για ένταση καφέ 





7	Δοχείο νερού
8	Δοχείο κόκκων καφέ
9	Πλήκτρο για εξαγωγή ατμού 
10	Οθόνη
11	Βαλβίδα παροχής αφρογάλακτος και ζεστού νερού
12	Ακροφύσιο ατμού
13	Cappuccinatore
14	Δεξιό κάλυμμα (αποσπώμενο, από πίσω ρύθμιση βαθμού άλεσης, μονάδα παρασκευής και πινακίδα τεχνικών χαρακτηριστικών)

Εικόνα F

1	Βαλβίδα αναρρόφησης αέρα
2	Σωλήνας αναρρόφησης αέρα
3	Περιστροφικός ρυθμιστής
4	Σύνδεση για ελαστικό σωλήνα γάλακτος
5	Εξάρτημα σύνδεσης
6	Ακροφύσιο αφρογάλακτος/ζεστού νερού

Οθόνη

	ανάβει	Η συσκευή είναι έτοιμη για χρήση
	αναβοσβήνει	Η συσκευή προθερμαίνεται ή η παρασκευή καφέ είναι σε εξέλιξη
	ανάβει	Αντικαταστήστε το φίλτρο νερού Melitta® Claris®
	αναβοσβήνει	Εκτελείται η αντικατάσταση του φίλτρου

	ανάβει	Γεμίστε το δοχείο νερού.
	αναβοσβήνει	Τοποθετήστε το δοχείο νερού
	ανάβει	Αδειάστε το δοχείο αποστράγγισης και το δοχείο υπολειμμάτων
	αναβοσβήνει	Τοποθετήστε το δοχείο αποστράγγισης και το δοχείο υπολειμμάτων
	ανάβει	1 κόκκος: ελαφρύς 2 κόκκοι: κανονικός 3 κόκκοι: δυνατός
	αναβοσβήνει	Γεμίστε το δοχείο κόκκων καφέ. Η ένδειξη θα σταματήσει να αναβοσβήνει μετά την επόμενη παρασκευή καφέ
	ανάβει	Καθαρίστε τη συσκευή
	αναβοσβήνει	Το ενσωματωμένο πρόγραμμα καθαρισμού είναι σε εξέλιξη
	ανάβει	Αφαιρέστε τα άλατα από τη συσκευή
	αναβοσβήνει	Το ενσωματωμένο πρόγραμμα αφαίρεσης αλάτων βρίσκεται σε εξέλιξη

GR

	ανάβει	Ετοιμότητα παρασκευής αφρογάλακτος
	αναβοσβήνει	Η παροχή αφρογάλακτος ή ζεστού νερού είναι σε εξέλιξη

τοποθετήστε ενδεχομένως το φίλτρο νερού Melitta® Claris® (βλέπε σελίδα 194).

Έναρξη λειτουργίας της συσκευής

Έναρξη λειτουργίας

Προειδοποίηση!

Κίνδυνος πυρκαγιάς και ηλεκτροπληξίας από λάθος τάση δικτύου, λάθος συνδέσεις και καλώδια ρεύματος που έχουν υποστεί ζημιά

– Βεβαιωθείτε ότι η τάση δικτύου αντιστοιχεί στην τάση η οποία αναγράφεται στην πινακίδα τεχνικών χαρακτηριστικών της συσκευής. Η πινακίδα τεχνικών χαρακτηριστικών βρίσκεται στη δεξιά πλευρά της συσκευής πίσω από το κάλυμμα (εικόνα **A, 14**).

– Βεβαιωθείτε ότι η πρίζα είναι σύμφωνη με τα ισχύοντα πρότυπα ηλεκτρολογικής ασφάλειας. Σε περίπτωση αμφιβολίας, απευθυνθείτε σε ηλεκτρολόγο.

– Ποτέ μην χρησιμοποιείτε καλώδια ρεύματος που έχουν υποστεί ζημιά (φθαρμένη μόνωση, γυμνά σύρματα).





Πριν από την πρώτη χρήση

Γενικές υποδείξεις

- Χρησιμοποιείτε μόνο καθαρό νερό χωρίς ανθρακικό.
- Διαπιστώστε τη σκληρότητα του νερού με τη συνημμένη δοκιμαστική ταινία και ρυθμίστε τη σκληρότητα του νερού („Σκληρότητα και φίλτρο νερού“, σελίδα 193).

Υπόδειξη για την πρώτη θέση σε λειτουργία

Στην πρώτη θέση σε λειτουργία πρέπει να κάνετε εξαέρωση στη συσκευή. Επιτρέπεται να θέσετε σε λειτουργία τη συσκευή μόνο χωρίς φίλτρο νερού Melitta® Claris® και με πλήρως γεμάτο δοχείο νερού.

- Σπρώξτε το Cappuccinatore **13** μέχρι να τερματίσει στον σωλήνα ατμού **12**.
- Τοποθετήστε ένα σκεύος κάτω από το Cappuccinatore **13**.
- Πατήστε το πλήκτρο , για να ενεργοποιήσετε τη συσκευή. Το  ανάβει στην οθόνη.
- Περιστρέψτε τον διακόπτη βαλβίδας **11** δεξιόστροφα μέχρι να τερματίσει. Το  αναβοσβήνει στην οθόνη. Το νερό τρέχει στο σκεύος.
- Όταν στην οθόνη ανάβει το , περιστρέψτε τον διακόπτη βαλβίδας **11** δεξιόστροφα μέχρι να τερματίσει.
- Η συσκευή είναι έτοιμη για χρήση.
- Μετά την πρώτη θέση σε λειτουργία

- Τοποθετήστε τη συσκευή πάνω σε μια σταθερή, στεγνή και επίπεδη επιφάνεια με αρκετό ελεύθερο χώρο (τουλάχιστον 10 cm) πλευρικά.
- Σπρώξτε το Cappuccinatore **13** μέχρι να τερματίσει στον σωλήνα ατμού **12**.
- Συνδέστε το καλώδιο ρεύματος σε κατάλληλη πρίζα.
- Αφαιρέστε το καπάκι του δοχείου κόκκων καφέ **8**.
- Γεμίστε το δοχείο κόκκων καφέ με κατάλληλους κόκκους καφέ.





- Τοποθετήστε ξανά το καπάκι.
- Ανοίξτε το καπάκι του δοχείου νερού **7** και τραβήξτε το δοχείο νερού προς τα επάνω από τη συσκευή.
- Γεμίστε το δοχείο νερού με καθαρό νερό βρύσης το μέγιστο μέχρι την ένδειξη μέγιστης στάθμης.
- Τοποθετήστε το δοχείο νερού στη συσκευή.
- Τοποθετήστε ένα σκεύος κάτω από το ακροφύσιο **2**.
- Πατήστε το πλήκτρο ON/OFF , για να ενεργοποιήσετε ή να απενεργοποιήσετε τη συσκευή. Η συσκευή πραγματοποιεί ενδεχομένως έναν αυτόματο καθαρισμό.

Παρασκευή





- Γεμίζετε το δοχείο νερού καθημερινά με φρέσκο νερό. Πρέπει να υπάρχει πάντα επαρκής ποσότητα νερού στο δοχείο νερού για τη λειτουργία της συσκευής.
- Ρίχνετε στο δοχείο κόκκων καφέ κατά προτίμηση μίγματα κόκκων εσπρέσο ή για αυτόματες μηχανές.
Μην χρησιμοποιείτε κόκκους καφέ γλασαρισμένους, καραμελωμένους ή επεξεργασμένους με άλλα πρόσθετα με περιεκτικότητα σε ζάχαρη.

Ρύθμιση παρεχόμενης ποσότητας καφέ και έντασης καφέ

- Περιστρέψτε τον ρυθμιστή ποσότητας καφέ **4**, για να ρυθμίσετε αδιαβάθμητα την παρεχόμενη ποσότητα καφέ.
Ρυθμιστής εντελώς αριστερά = 30 ml ανά φλιτζάνι
Ρυθμιστής εντελώς δεξιά = 220 ml ανά φλιτζάνι
- Πατήστε το πλήκτρο , μέχρι να ρυθμιστεί η επιθυμητή ένταση. Η ένταση προβάλλεται με κόκκους στην οθόνη **10** (από  = ελαφρύς έως  = δυνατός).

Παρασκευή καφέ ή εσπρέσο

Μπορείτε να παρασκευάσετε ένα ή δύο φλιτζάνια ταυτόχρονα.

- Ενεργοποιήστε τη συσκευή.
- Τοποθετήστε ένα ή δύο φλιτζάνια κάτω από το ακροφύσιο.
- *Παρασκευή ενός φλιτζανιού:* Πατήστε το πλήκτρο   *μία φορά*
- *Παρασκευή δύο φλιτζανιών:* Πατήστε το πλήκτρο   *δύο φορές*.
- Πατήστε ξανά το πλήκτρο, για να διακόψετε την παρασκευή καφέ.

Παρασκευή αφρογάλακτος και ζέσταμα γάλακτος και νερού



Προειδοποίηση!

Κίνδυνος εγκαύματος και ζεματίσματος από καυτό ατμό και ακροφύσιο ατμού

- Μην εκθέτετε ποτέ μέλη του σώματος στη δέσμη ατμού που εκτοξεύεται.
- Αποφύγετε την άμεση επαφή του δέρματος με το ζεστό νερό και το θερμό ακροφύσιο ατμού.
- Μην αγγίζετε ποτέ το σωλήνα ατμού κατά τη χρήση του ή ακριβώς μετά τη χρήση του.

Με το Cappuccinatore μπορείτε να παρασκευάζετε αφρόγαλα, να ζεσταίνετε γάλα ή να παίρνετε ζεστό νερό.





Μπορείτε να κάνετε αφρόγαλα με το γάλα κατευθείαν από τη συσκευασία ή από κάποιο σκεύος στο φλιτζάνι.

Παρασκευή αφρογάλακτος





Εάν είναι δυνατό, χρησιμοποιήστε κρύο γάλα με υψηλή περιεκτικότητα σε πρωτεΐνες.

- Ενεργοποιήστε τη συσκευή.
- Βυθίστε τον ελαστικό σωλήνα του Cappuccinatore **13** κατευθείαν στο γάλα.



- Πατήστε το πλήκτρο . Το  αναβοσβήνει, όσο προθερμαίνεται η συσκευή.
Μετά την προθέρμανση ανάβει το .
- Περιστρέψτε τον ρυθμιστή (εικ. **F, 3**) στη θέση "Αφρόγαλα" (το  δείχνει προς τα επάνω).
- Περιστρέψτε τον διακόπτη βαλβίδας **11** δεξιόστροφα μέχρι να τερματίσει. Το  αναβοσβήνει. Το αφρόγαλα ετοιμάζεται.
- Περιστρέψτε τον διακόπτη βαλβίδας **11** αριστερόστροφα μέχρι να τερματίσει. Η παρασκευή ολοκληρώθηκε.
- Πλένετε το Carruccinatore μετά από κάθε χρήση.



Ζέσταμα γάλακτος

- Ενεργοποιήστε τη συσκευή.
- Βυθίστε τον ελαστικό σωλήνα του Carruccinatore **13** κατευθείαν στο γάλα.
- Πατήστε το πλήκτρο . Το  αναβοσβήνει, όσο προθερμαίνεται η συσκευή.
Μετά την προθέρμανση ανάβει το .
- Περιστρέψτε τον ρυθμιστή (εικ. **F, 3**) στη θέση "Ζεστό γάλα" (το  δείχνει προς τα επάνω).
- Περιστρέψτε τον διακόπτη βαλβίδας **11** δεξιόστροφα μέχρι να τερματίσει. Το  αναβοσβήνει. Το γάλα ζεσταίνεται.
- Περιστρέψτε τον διακόπτη βαλβίδας **11** αριστερόστροφα μέχρι να τερματίσει. Το ζέσταμα ολοκληρώθηκε.
- Πλένετε το Carruccinatore μετά από κάθε χρήση.

Πλύσιμο Carruccinatore



Θα πρέπει να καθαρίζετε τακτικά το Carruccinatore („Καθαρισμός Carruccinatore“, σελίδα 194).

Προτείνεται το πλύσιμο του Carruccinatore κάθε εβδομάδα με το σύστημα καθαρισμού γάλακτος της Melitta®. Αντί για καθαρό νερό να χρησιμοποιήσετε το διάλυμα καθαριστικού γάλακτος.

- Ενεργοποιήστε τη συσκευή.
- Γεμίστε ένα σκεύος μέχρι τη μέση με καθαρό νερό.
- Κρατήστε το σκεύος κάτω από το Carruccinatore. Ο ελαστικός σωλήνας του Carruccinatore πρέπει να είναι βυθισμένος στο νερό.
- Περιστρέψτε τον ρυθμιστή (εικ. **F, 3**) στη θέση "Αφρόγαλα" (το  δείχνει προς τα επάνω).
- Περιστρέψτε τον διακόπτη βαλβίδας **11** δεξιόστροφα μέχρι να τερματίσει. Κλείστε τον διακόπτη βαλβίδας, όταν εξέρχεται καθαρό μίγμα νερού/ατμού.
- Περιμένετε 30 δευτερόλεπτα ή πατήστε το πλήκτρο , για να μεταβείτε στην κανονική λειτουργία.

Λήψη ζεστού νερού

Μπορείτε να λάβετε το πολύ 150 ml καυτό νερό ανά διαδικασία. Για να λάβετε μεγαλύτερη ποσότητα καυτού νερού, επαναλάβετε τη διαδικασία.

- Ενεργοποιήστε τη συσκευή.
- Περιστρέψτε τον ρυθμιστή (εικ. **F, 3**) στη θέση "Καυτό νερό" (το  δείχνει προς τα επάνω).
- Κρατήστε το σκεύος κάτω από το Carruccinatore.
- Περιστρέψτε τον διακόπτη βαλβίδας **11** δεξιόστροφα μέχρι να τερματίσει. Το  αναβοσβήνει. Το νερό τρέχει στο σκεύος.
- Περιστρέψτε τον διακόπτη βαλβίδας **11** αριστερόστροφα μέχρι να τερματίσει.

Σκληρότητα και φίλτρο νερού

Η σωστή ρύθμιση της σκληρότητας νερού είναι σημαντική, για να εμφανιστεί έγκαιρα στη συσκευή τότε πρέπει να γίνει αφαίρεση αλάτων. Από το εργοστάσιο είναι ρυθμισμένη η σκληρότητα νερού 4.

Μετά την τοποθέτηση ενός φίλτρου νερού Melitta® Claris® ρυθμίζεται αυτόματα ο βαθμός σκληρότητας 1.









Φίλτρο νερού Melitta® Claris®

Το φίλτρο νερού Melitta® Claris® φιλτράρει άλατα ασβεστίου και άλλες βλαπτικές ουσίες από το νερό. Το φίλτρο νερού θα πρέπει να αντικαθίσταται κάθε 2 μήνες, το αργότερο ωστόσο, όταν εμφανιστεί το  στην οθόνη. Το φίλτρο νερού πωλείται στα ειδικευμένα καταστήματα.

Τοποθέτηση φίλτρου νερού

Κατά τη διάρκεια ολόκληρης της διαδικασίας αντικατάστασης αναβοσβήνει το .









- Τοποθετήστε το φίλτρο νερού πριν από την τοποθέτηση για μερικά λεπτά σε ένα ποτήρι με νερό βρύσης.

- Απενεργοποιήστε τη συσκευή.
- Πατήστε τα πλήκτρα  και  περ. 3 δευτερόλεπτα, αφήστε τα ελεύθερα. Στην οθόνη εμφανίζεται .
- Αδειάστε το δοχείο αποστράγγισης και τοποθετήστε το χωρίς το δοχείο υπολειμμάτων. Το  ανάβει.
- Τραβήξτε το δοχείο νερού **7** προς τα επάνω από τη συσκευή.
- Αδειάστε το δοχείο νερού.
- Βιδώστε το φίλτρο νερού στο σπείρωμα στον πυθμένα του δοχείου νερού.
- Γεμίστε το δοχείο νερού με καθαρό νερό βρύσης μέχρι την ένδειξη μέγιστης στάθμης.
- Τοποθετήστε το δοχείο νερού στη συσκευή. Το  ανάβει.
- Τοποθετήστε ξανά το δοχείο υπολειμμάτων κάτω από το Carruccinatore **13**.
- Περιστρέψτε τον διακόπτη βαλβίδας **11** δεξιόστροφα μέχρι να τερματίσει. Το  αναβοσβήνει στην οθόνη. Το νερό τρέχει στο σκεύος.
- Όταν στην οθόνη ανάβει το , περιστρέψτε τον διακόπτη βαλβίδας **11** δεξιόστροφα μέχρι να τερματίσει.
- Η συσκευή είναι έτοιμη για χρήση. Τα  και  ανάβουν. Η σκληρότητα νερού είναι ρυθμισμένη στον βαθμό σκληρότητας 1.
- Αδειάστε και τοποθετήστε το δοχείο υπολειμμάτων.

Μετά την τοποθέτηση του φίλτρου νερού ενδέχεται να είναι θολό το νερό κατά τον πρώτο καθαρισμό, διότι ξεπλένεται από το φίλτρο ο πλεονάζων ενεργός άνθρακας. Μετά από λίγο το νερό παύει να είναι θολό.

Ρύθμιση σκληρότητας νερού

Η συσκευή συνοδεύεται από μια δοκιμαστική ταινία για την εξακρίβωση της σκληρότητας του νερού.

- Με τη δοκιμαστική ταινία διαπιστώστε τη σκληρότητα του νερού βρύσης.
- Ενεργοποιήστε τη συσκευή.
- Πατήστε τα πλήκτρα   και  ταυτόχρονα για περισσότερα από 2 δευτερόλεπτα. Το  αναβοσβήνει γρήγορα.
- Πατήστε το πλήκτρο  , για να εμφανιστεί το μενού για τη ρύθμιση της σκληρότητας νερού. Το  ανάβει.
- Ρυθμίστε την εξακριβωμένη σκληρότητα νερού πατώντας το πλήκτρο . Η επιλεγμένη σκληρότητα νερού εμφανίζεται με τα σύμβολα κόκκων .

Σκληρότητα νερού	°d	°e	°f
1: 	0-10	0-13	0-18
2: 	10-15	13-19	18-27
3: 	15-20	19-25	27-36
4:  αναβοσβήνουν	>20	>25	>36

- Πατήστε το πλήκτρο , για να επιβεβαιώσετε την επιλογή.

Φροντίδα και καθαρισμός

Προειδοποίηση!

- Πριν από τον καθαρισμό αποσυνδέστε το φιν.
- Μην βυθίζετε ποτέ τη συσκευή σε νερό.
- Μην χρησιμοποιείτε καθαριστικό ατμού.

Καθημερινός καθαρισμός

- Σκουπίστε τη συσκευή από έξω με ένα μαλακό, βρεγμένο πανί και ένα απορρυπαντικό πιάτων του εμπορίου.
- Αδειάστε το δοχείο αποστράγγισης.
- Αδειάστε το δοχείο υπολειμμάτων.

Καθαρισμός Cappuccinatore

- Αφήστε το Cappuccinatore να κρυώσει.
- Σκουπίστε το Cappuccinatore από έξω με ένα βρεγμένο πανί,
- Αποσύνδεστε το Cappuccinatore **13** από τον σωλήνα ατμού **12**.
- Αποσυνδέστε τον λαστιχένιο σωλήνα γάλακτος, το ακροφύσιο αφρογάλακτος/ζεστού νερού (εικ. **F, 6**) και τον σωλήνα αναρρόφησης αέρα (εικ. **F, 2**) από το εξάρτημα σύνδεσης (εικ. **F, 5**).
- Ξεπλύνετε όλα τα μέρη σχολαστικά με νερό,
- Συναρμολογήστε το Cappuccinatore με την αντίστροφη σειρά
- Σπρώξτε το Cappuccinatore **13** μέχρι να τερματίσει στον σωλήνα ατμού **12**.

Καθαρισμός της μονάδας παρασκευής

Προτείνεται ο εβδομαδιαίως καθαρισμός της μονάδας παρασκευής.





- Απενεργοποιήστε τη συσκευή και αποσυνδέστε το φιλτράκι.
- Αποσυνδέστε το κάλυμμα **14** προς τα δεξιά.
- Πατήστε και κρατήστε πατημένο το κόκκινο κουμπί στη λαβή της μονάδας παρασκευής (εικόνα **B, 1**).
- Περιστρέψτε τη λαβή δεξιόστροφα μέχρι τέρμα.
- Τραβήξτε τη συσκευή με τη λαβή από τη μονάδα παρασκευής.
- Ξεπλύνετε σχολαστικά τη μονάδα παρασκευής με καθαρό νερό από όλες τις πλευρές. Η περιοχή στην εικόνα **D** (βέλος) πρέπει να είναι καθαρή από υπολείμματα καφέ.
- Στραγγίστε τη μονάδα παρασκευής.
- Απομακρύνετε τα υπολείμματα καφέ από τη συσκευή.
- Τοποθετήστε τη μονάδα παρασκευής στη συσκευή, πατήστε και κρατήστε πατημένο το κόκκινο κουμπί (εικόνα **B, 1**) και περιστρέψτε τη λαβή αριστερόστροφα μέχρι τέρμα.
- Τοποθετήστε το κάλυμμα μέχρι να κουμπώσει.

Ενσωματωμένο πρόγραμμα καθαρισμού

Το ενσωματωμένο πρόγραμμα καθαρισμού (διάρκεια περίπου 15 λεπτά) απομακρύνει υπολείμματα και υπολείμματα λαδιού καφέ, που δεν μπορούν να καθαριστούν με το χέρι. Καθ' όλη τη διάρκεια της διαδικασίας αναβοσβήνει το σύμβολο καθαρισμού .

Το πρόγραμμα καθαρισμού θα πρέπει να εκτελείται κάθε 2 μήνες ή μετά από 200 παρασκευασμένα φλιτζάνια καφέ, το αργότερο ωστόσο όταν αναβοσβήσει το .

Χρησιμοποιείτε μόνο ταμπλέτες καθαρισμού της Melitta®.

- Απενεργοποιήστε τη συσκευή.
- Γεμίστε το δοχείο νερού με νερό βρύσης μέχρι την ένδειξη μέγιστης στάθμης.
- Τοποθετήστε το δοχείο νερού.
- Πατήστε τα πλήκτρα   και  ταυτόχρονα για περισσότερα από 2 δευτερόλεπτα. Το  αναβοσβήνει, το  ανάβει.
- Αδειάστε το δοχείο αποστράγγισης και το δοχείο υπολειμμάτων.
- Τοποθετήστε το δοχείο αποστράγγισης χωρίς το δοχείο υπολειμμάτων.
- Τοποθετήστε το δοχείο υπολειμμάτων κάτω από το ακροφύσιο **2**.

Στάδιο καθαρισμού 1 :

Πραγματοποιούνται δύο στάδια πλύσης. Όταν ανάψει το , ακολουθήστε την εξής διαδικασία:

- Αφαιρέστε και καθαρίστε τη μονάδα παρασκευής („Καθαρισμός της μονάδας παρασκευής“, σελίδα 195).
- Τοποθετήστε την ταμπλέτα καθαρισμού στη μονάδα παρασκευής (εικόνα **C**).
- Τοποθετήστε τη μονάδα παρασκευής („Καθαρισμός της μονάδας παρασκευής“, σελίδα 195).

Στάδιο καθαρισμού 2 ():

Όταν ανάψει το , ακολουθήστε την εξής διαδικασία:

- Γεμίστε το δοχείο νερού με νερό βρύσης μέχρι την ένδειξη μέγιστης στάθμης.
- Πατήστε το πλήκτρο , για να συνεχίσετε το πρόγραμμα καθαρισμού (διάρκεια περίπου 5 λεπτά).

Στάδιο καθαρισμού 3 ():

Όταν ανάψει το , ακολουθήστε την εξής διαδικασία:

- Αδειάστε το δοχείο αποστράγγισης και το δοχείο υπολειμμάτων.
- Τοποθετήστε το δοχείο αποστράγγισης χωρίς το δοχείο υπολειμμάτων.
- Τοποθετήστε το δοχείο υπολειμμάτων κάτω από το ακροφύσιο 2.

Στάδιο καθαρισμού 4 (), ο μεσαίος κόκκος αναβοσβήνει):

- Το πρόγραμμα καθαρισμού συνεχίζεται εκ νέου και διαρκεί περίπου 5 λεπτά.

Όταν ανάψει το , ακολουθήστε την εξής διαδικασία:

- Αδειάστε το δοχείο αποστράγγισης και το δοχείο υπολειμμάτων και τοποθετήστε τα κανονικά στη συσκευή.

Το πρόγραμμα καθαρισμού έχει ολοκληρωθεί.

Ενσωματωμένο πρόγραμμα αφαίρεσης αλάτων

Προειδοποίηση!





Κίνδυνος ερεθισμού του δέρματος από το προϊόν αφαίρεσης αλάτων

Τηρήστε τις υποδείξεις ασφαλείας και τη δοσολογία που αναγράφονται στη συσκευασία του προϊόντος αφαίρεσης αλάτων.

Το ενσωματωμένο πρόγραμμα αφαίρεσης αλάτων (διάρκεια περίπου 30 λεπτά) απομακρύνει υπολείμματα αλάτων ασβεστίου από το εσωτερικό της συσκευής. Καθ' όλη τη διάρκεια της διαδικασίας, το σύμβολο αφαίρεσης αλάτων  αναβοσβήνει.





Το πρόγραμμα αφαίρεσης αλάτων θα πρέπει να εκτελείται κάθε 3 μήνες, το αργότερο ωστόσο όταν ανάψει το  („Ρύθμιση σκληρότητας νερού“, σελίδα 194).

Χρησιμοποιείτε μόνο Melitta® ANTI CALC.



- Απενεργοποιήστε τη συσκευή.
- Αφαιρέστε ενδεχομένως το φίλτρο νερού („Σκληρότητα και φίλτρο νερού“, σελίδα 193).
- Πατήστε τα πλήκτρα  και  ταυτόχρονα για περ. 3 δευτερόλεπτα. Το  αναβοσβήνει, το  ανάβει.
- Αδειάστε και τοποθετήστε ξανά το δοχείο αποστράγγισης.
- Τοποθετήστε το δοχείο υπολειμμάτων κάτω από το Cappuccinatore.
- Περιστρέψτε τον ρυθμιστή (εικ. F, 3) στη θέση "Καυτό νερό" (το  δείχνει προς τα επάνω).
- Αδειάστε τελείως το δοχείο νερού.
- Ρίξτε στο δοχείο νερού υλικό αφαίρεσης αλάτων σύμφωνα με τις υποδείξεις στη συσκευασία.

- Τοποθετήστε το δοχείο νερού.
- Πατήστε το πλήκτρο , για να αρχίσει το πρόγραμμα αφαίρεσης αλάτων (διάρκεια περίπου 15 λεπτά).

Όταν ανάψει το , ακολουθήστε την εξής διαδικασία:

- Βεβαιωθείτε ότι το δοχείο υπολειμμάτων βρίσκεται κάτω από το Carruccinatore.
- Περιστρέψτε τον διακόπτη βαλβίδας **11** δεξιόστροφα μέχρι να τερματίσει. Το  αναβοσβήνει. Το νερό τρέχει κατά διαστήματα στο δοχείο υπολειμμάτων (διάρκεια περίπου 10 λεπτά). Στη συνέχεια ανάβει το .
- Αδειάστε το δοχείο αποστράγγισης και το δοχείο υπολειμμάτων.
- Τοποθετήστε ξανά το δοχείο αποστράγγισης και το δοχείο υπολειμμάτων ξανά κάτω από το Carruccinatore.
- Ξεπλύνετε καλά το δοχείο νερού με καθαρό νερό.
- Γεμίστε το δοχείο νερού με νερό βρύσης μέχρι την ένδειξη μέγιστης στάθμης.
- Τοποθετήστε το δοχείο νερού.
- Πατήστε το πλήκτρο , για να συνεχιστεί το πρόγραμμα αφαίρεσης αλάτων. Το  αναβοσβήνει. Νερό τρέχει στο δοχείο υπολειμμάτων.

Όταν ανάψει το , ακολουθήστε την εξής διαδικασία:







- Περιστρέψτε τον διακόπτη βαλβίδας **11** αριστερόστροφα μέχρι να τερματίσει. Το νερό τρέχει στο εσωτερικό της συσκευής στο δοχείο αποστράγγισης.
- Εάν ανάβει το , αδειάστε και τοποθετήστε ξανά το δοχείο αποστράγγισης και το δοχείο υπολειμμάτων. Όταν ανάβει το , έχει τελειώσει το πρόγραμμα αφαίρεσης αλάτων.





- Τοποθετήστε ενδεχομένως το φίλτρο νερού („Σκληρότητα και φίλτρο νερού“, σελίδα 193).

Λοιπές ρυθμίσεις

Κατάσταση εξοικονόμησης ενέργειας

Η συσκευή μεταβαίνει μετά την τελευταία ενέργεια αυτόματα (ανάλογα με τη ρύθμιση) στην κατάσταση εξοικονόμησης ενέργειας. Από το εργοστάσιο η συσκευή είναι ρυθμισμένη στα 5 λεπτά .







- Ενεργοποιήστε τη συσκευή.
- Πατήστε τα πλήκτρα  και  ταυτόχρονα, μέχρι να αναβοσβήσει το .
- Πατήστε το πλήκτρο  δύο φορές. Το  ανάβει.
- Πατήστε το πλήκτρο , μέχρι να ρυθμιστεί ένας από τους τέσσερις χρόνους. Ο χρόνος εμφανίζεται με κόκκους στην οθόνη **9**.





Ένδειξη	Χρόνος
	5 λεπτά (εργοστασιακή ρύθμιση)
	15 λεπτά
	30 λεπτά
 αναβοσβήνουν	εκτός

- Πατήστε το πλήκτρο , για να επιβεβαιώσετε τη ρύθμιση.

Λειτουργία αυτόματης απενεργοποίησης

Η συσκευή απενεργοποιείται μετά την τελευταία ενέργεια αυτόματα (ανάλογα με τη ρύθμιση). Από το εργοστάσιο η συσκευή είναι ρυθμισμένη στα 30 λεπτά .





- Ενεργοποιήστε τη συσκευή.
- Πατήστε τα πλήκτρα  και  ταυτόχρονα, μέχρι να αναβοσβήσει το .
- Πατήστε τρεις φορές το πλήκτρο . Το  ανάβει.
- Πατήστε το πλήκτρο , μέχρι να ρυθμιστεί ένας από τους τέσσερις χρόνους απενεργοποίησης. Ο χρόνος εμφανίζεται με κόκκους στην οθόνη **9**.





Ένδειξη	Χρόνος
	30 λεπτά (εργοστασιακή ρύθμιση)
	2 ώρες
	4 ώρες
 αναβοσβήνουν	8 ώρες

- Πατήστε το πλήκτρο , για να επιβεβαιώσετε τη ρύθμιση.

Θερμοκρασία παρασκευής

Η θερμοκρασία παρασκευής έχει ρυθμιστεί από το εργοστάσιο στη στάθμη 2 (μέτρια .

- Ενεργοποιήστε τη συσκευή.
- Πατήστε τα πλήκτρα  και  ταυτόχρονα, μέχρι να αναβοσβήσει το .
- Πατήστε τέσσερις φορές το πλήκτρο . Το  ανάβει.

- Πατήστε το πλήκτρο , μέχρι να ρυθμιστεί μία από τις τρεις θερμοκρασίες παρασκευής. Η θερμοκρασία προβάλλεται με κόκκους στην οθόνη **9** (από  = χαμηλή έως  = υψηλή).
- Πατήστε το πλήκτρο , για να επιβεβαιώσετε τη ρύθμιση.

Ρύθμιση βαθμού άλεσης

Ο βαθμός άλεσης έχει ρυθμιστεί πριν από την παράδοση. Σας συνιστούμε επομένως, να ρυθμίσετε τον βαθμό άλεσης μόνο μετά από περίπου 1 000 παρασκευές καφέ (περίπου 1 έτος).

Ρυθμίστε τον βαθμό άλεσης αμέσως μετά την έναρξη μιας παρασκευής καφέ και μόνο, **ενώ** λειτουργεί ο μύλος.

- Αποσυνδέστε το κάλυμμα **13** προς τα δεξιά.
- Έναρξη παρασκευής καφέ
- Ρυθμίστε τον μοχλό (εικόνα **E**) σε μια επιθυμητή θέση (αριστερά = λεπτό έως δεξιά = χοντρό).
- Τοποθετήστε το κάλυμμα και μετακινήστε το προς τα αριστερά, μέχρι να κουμπώσει.

Μεταφορά, αποθήκευση και απόρριψη







Εκτόνωση ατμού

Προειδοποίηση!

Κίνδυνος εγκαύματος και ζεματίσματος από καυτό ατμό και ακροφύσιο ατμού

– Μην αγγίζετε ποτέ το σωλήνα ατμού κατά τη χρήση του ή ακριβώς μετά τη χρήση του.

Πρέπει να εκτονώσετε τον ατμό από τη συσκευή, εάν δεν χρησιμοποιείται ή μεταφέρεται για μεγαλύτερο χρονικό διάστημα. Με τον τρόπο αυτό προστατεύεται από ζημιές από παγετό.

- Αφαιρέστε ενδεχομένως το φίλτρο νερού („Σκληρότητα και φίλτρο νερού“, σελίδα 193) και φυλάξτε το σε ένα ποτήρι με κρύο νερό βρύσης.
- Ενεργοποιήστε τη συσκευή.
- Πατήστε τα πλήκτρα  και  και  ταυτόχρονα για περ. 2 δευτερόλεπτα. Το  αναβοσβήνει, στη συνέχεια ανάβει το .
- Τραβήξτε το δοχείο νερού **7** προς τα επάνω από τη συσκευή. Το  ανάβει.
- Τοποθετήστε ένα σκεύος κάτω από το Cappuccinatore **13**.
- Περιστρέψτε τον διακόπτη βαλβίδας **11** δεξιόστροφα μέχρι να τερματίσει. Το  αναβοσβήνει. Από τον σωλήνα ατμού τρέχει νερό στο σκεύος, ενώ απελευθερώνεται ατμός.
- Εάν δεν διαφεύγει πλέον ατμός: Περιστρέψτε τον διακόπτη βαλβίδας **11** αριστερόστροφα μέχρι να τερματίσει.
- Τοποθετήστε το δοχείο νερού στη συσκευή.

Μεταφορά

- Εκτονώστε τον ατμό από τη συσκευή.
- Αδειάστε και καθαρίστε το δοχείο αποστράγγισης και το δοχείο υπολειμμάτων.
- Αδειάστε το δοχείο νερού και το δοχείο κόκκων καφέ. Αναροφήστε ενδεχομένως τους κόκκους που έχουν κολλήσει κάτω.
- Αποσυνδέστε το Cappuccinatore **13** από τον σωλήνα ατμού **12**.
- „Καθαρισμός της μονάδας παρασκευής“, σελίδα 195.
- Μεταφέρετε τη συσκευή κατά το δυνατό μέσα στη γνήσια συσκευασία μαζί με το αφρολέξ.







Απόρριψη

Αυτή η συσκευή φέρει σήμανση σύμφωνα με την ευρωπαϊκή οδηγία 2002/96/EK σχετικά με ηλεκτρονικές και ηλεκτρικές παλαιές συσκευές (waste electrical and electronic equipment WEEE). Η οδηγία προβλέπει το πλαίσιο για μια επιστροφή και αξιοποίηση των παλιών συσκευών που ισχύει σε όλη την ΕΕ. Ενημερωθείτε για τους τρέχοντες τρόπους απόρριψης από τον έμπορο.



Επίλυση προβλημάτων		
Πρόβλημα	Αιτία	Λύση
Ο καφές ρέει μόνο σε σταγόνες.	Ο βαθμός άλεσης είναι υπερβολικά λεπτός.	Ρυθμίστε πιο χονδρό βαθμό άλεσης. Καθαρίστε τη μονάδα παρασκευής. Εκτελέστε ενδεχομένως το πρόγραμμα αφαίρεσης αλάτων ή καθαρισμού.
Δεν ρέει καφές.	Το δοχείο νερού δεν είναι γεμάτο ή δεν έχει τοποθετηθεί σωστά.	Γεμίστε το δοχείο νερού και προσέξτε να το τοποθετήσετε σωστά.
	Η μονάδα παρασκευής έχει βουλώσει.	Καθαρίστε τη μονάδα παρασκευής.
Ο μύλος δεν αλέθει.	Οι κόκκοι δεν πέφτουν στον μύλο.	Χτυπήστε ελαφρώς το δοχείο κόκκων καφέ.
	Ξένο σώμα στον μύλο	Επικοινωνήστε με τη γραμμή εξυπηρέτησης.
Ακούγεται δυνατός θόρυβος από τον μύλο	Ξένο σώμα στον μύλο	Επικοινωνήστε με τη γραμμή εξυπηρέτησης.
Τα σύμβολα κόκκων  αναβοσβήνουν, παρόλο που είναι γεμάτο το δοχείο κόκκων καφέ.	Οι κόκκοι στον θάλαμο παρασκευής δεν είναι επαρκώς αλεσμένοι	Πατήστε το πλήκτρο  ή το πλήκτρο  .
Το σύμβολο  ανάβει χωρίς λόγο.	Υπάρχει αέρας στους αγωγούς στο εσωτερικό της συσκευής.	Περιστρέψτε τον διακόπτη βαλβίδας 11 δεξιόστροφα μέχρι να τερματίσει, μέχρι να εξέλθει νερό από τη συσκευή. Καθαρίστε ενδεχομένως τη μονάδα παρασκευής.
Η διαδικασία καθαρισμού ή/και αφαίρεσης αλάτων διακόπηκε.	Η παροχή ρεύματος διακόπηκε π.χ. εξαιτίας διακοπής ρεύματος.	Η συσκευή εκτελεί αυτόματα ένα πρόγραμμα πλύσης. Για τον σκοπό αυτό ακολουθήστε τις οδηγίες της συσκευής.
Κατά το άφρισμα παράγεται πολύ λίγο αφρόγαλα.	Ο περιστροφικός διακόπτης του Carruccinatore είναι σε λάθος θέση.	Ρυθμίστε στη σωστή θέση.
	Το Carruccinatore έχει λερωθεί.	Αποσυναρμολόγηση και καθαρισμός Carruccinatore.



Επίλυση προβλημάτων		
Πρόβλημα	Αιτία	Λύση
Μετά από την αφαίρεσή της, η μονάδα παρασκευής δεν μπορεί να τοποθετηθεί πλέον στη θέση της.	Η μονάδα παρασκευής δεν έχει ασφαλίσει σωστά.	Βεβαιωθείτε ότι η λαβή ασφάλισης της μονάδας παρασκευής έχει ασφαλίσει σωστά.
	Ο μηχανισμός οδήγησης δεν βρίσκεται στη σωστή θέση.	Ενεργοποιήστε και απενεργοποιήστε ξανά τη συσκευή. Στη συνέχεια πατήστε τα πλήκτρα   και  ταυτόχρονα για περισσότερα από 2 δευτερόλεπτα. Ο μηχανισμός οδήγησης επανέρχεται στη θέση του. Στη συνέχεια, τοποθετήστε ξανά τη μονάδα παρασκευής στη θέση της και βεβαιωθείτε ότι έχει ασφαλίσει σωστά.
Τα σύμβολα καθαρισμού  και αναμονής  αναβοσβήνουν εναλλάξ.	Η μονάδα παρασκευής λείπει ή δεν έχει τοποθετηθεί σωστά.	Τοποθετήστε σωστά τη μονάδα παρασκευής.
	Ο θάλαμος παρασκευής είναι υπερχειλισμένος.	Ενεργοποιήστε και απενεργοποιήστε τη συσκευή πατώντας το πλήκτρο ON/OFF  (επαναλάβετε εάν απαιτείται), μέχρι να εμφανιστεί στην οθόνη η κατάσταση αναμονής.
όλα τα πλήκτρα λειτουργίας αναβοσβήνουν διαρκώς	Σφάλμα συστήματος	Ενεργοποιήστε και απενεργοποιήστε τη συσκευή πατώντας το πλήκτρο ON/OFF  και εάν δεν αποκατασταθεί το πρόβλημα, στείλτε τη συσκευή στο σέρβις.

安全提示

请仔细阅读操作手册并依此操作。本机针对家用而非商用目的而设计。

任何其它行为均将被视为违规行为，可能造成人员受伤和财产损失。

Melitta® 公司对违规使用造成的损失概不负责。



本咖啡机符合以下欧盟指令：

- 2006/95/EC (低压)
- 2004/108/EC (电磁兼容性)
- 2011/65/EC (RoHS)
- 2009/125/EC (生态化设计 / ErP指令)

本咖啡机按照最新的技术水平制造。尽管如此仍然存在剩余风险。

为了避免危险，请务必遵守安全提示。

对不遵守安全提示导致的损失，Melitta® 公司概不负责。

警告！

触电危险

如果咖啡机或电源线损坏，有触电的生命危险。

为了避免触电危险，请务必遵守以下安全提示。

- 禁止使用损坏的电源线。
- 必须由制造商、客户服务部门或其它专业人员来负责更换损坏的电源线。
- 严禁拆卸用螺丝固定在咖啡机箱体上的罩盖。
- 使用前必须确保咖啡机处于完好无损的状态。

- 咖啡机损坏后必须由授权维修点进行维修。客户不得自行维修。
- 禁止对咖啡机、咖啡机部件以及配件进行改动。
- 禁止将咖啡机泡在水中。

警告！

烧伤和烫伤

喷出的液体和蒸汽可能带有高温。

咖啡机部件表面也可能有高温。

为了避免被烧伤或烫伤，请务必遵守以下安全提示：

- 避免皮肤与溢出的液体或蒸汽发生接触。
- 运行过程中禁止触摸咖啡出口的喷嘴。

警告！

般安全注意事项

为了避免人员受伤和财产损失，请务必遵守以下安全提示：

- 运行过程中禁止将手伸入咖啡机内部。
- 咖啡机和电源线必须远离8岁以下的儿童。
- 8岁和以上年龄的儿童、在生理、感官或精神上有缺陷的人或者缺乏经验和能力的人，在有他人监管或者接受过安全操作指导，并了解潜在危险的条件下可以使用本咖啡机。
- 不允许儿童玩弄咖啡机。不允许由8岁以下的儿童进行清洁和保养操作。8岁以上的儿童必须在有成年人监管的条件下才可以执行清洁和保养。

– 如果长时间不用咖啡机，请断开电源。

概览

图 A

1	带有托杯板和废渣盒的接水盘以及接水盘的满量显示
2	可调整高度的流出口
3	开/关按键 
4	咖啡量调节器
5	咖啡按键 
6	咖啡浓度按键 
7	水箱
8	咖啡豆槽
9	蒸汽按键 
10	显示屏
11	奶泡和热水阀
12	蒸汽管
13	卡布奇诺制作器
14	右盖（可取下，其后面是研磨度调节器、滤煮器和型号铭牌）

图 F

1	进气阀门
2	进气管
3	调整旋钮
4	牛奶软管接口
5	连接件
6	奶泡/热水喷嘴

显示屏

	常亮	咖啡机准备就绪
	闪烁	咖啡机正在加热或者正在烹制咖啡
	常亮	更换 Melitta® Claris® 滤水器
	闪烁	正在更换过滤器
	常亮	注满水箱。
	闪烁	安装水箱
	常亮	清空接水盘和废渣盒
	闪烁	安装接水盘和废渣盒
	常亮	1 个豆：柔和 2 个豆：正常 3 个豆：加浓
	闪烁	加满咖啡豆槽；在下次烹制咖啡后停止闪烁
	常亮	清洁咖啡机
	闪烁	正在运行集成的清洁程序
	常亮	清除咖啡机水垢
	闪烁	正在运行集成的除垢程序
	常亮	奶泡制作准备就绪
	闪烁	正在制备奶泡或热水







首次使用前

一般注意事项

- 只使用无碳酸的纯净水。
- 用随附的测试条确定所用水的硬度并设置水硬度 („水硬度和滤水器“, 参见第 205 页)。

首次开始运行时的注意事项

首次开始运行时必须为咖啡机排气。为此需在无 Melitta® Claris® 滤水器且装满水箱的情况下接通咖啡机。

- 将卡布奇诺制作器 13 推至蒸汽管 12 上的止挡位置。
- 在卡布奇诺制作器 13 下放置一个容器。
- 按下按键 , 接通咖啡机。显示屏上  亮起。
- 将阀门开关 11 顺时针旋至最大位置。显示屏上  闪烁。水流入容器。
- 如果显示屏上  亮起, 将阀门开关 11 逆时针旋至最大位置。
- 咖啡机准备就绪。
- 首次开始运行后可安装 Melitta® Claris® (参见第 206 页)。

咖啡机开始运行

开始运行

警告!

电源电压错误、接口和电源线错误或损坏会造成火灾危险和触电危险



- 请确认电源电压与咖啡机型号铭牌上的电压一致。型号铭牌位于咖啡机右侧盖板后面 (图 A, 14)。
- 确保插座符合电气安全现行标准。如有疑问请咨询电气专业人员。
- 禁止使用损坏的电源线 (绝缘层损坏, 芯线裸露)。

- 将咖啡机放在与四周留有足够空间 (至少 10 Cm) 的稳固、干燥平面上。
- 将卡布奇诺制作器 13 推至蒸汽管 12 上的止挡位置。
- 将电源线插入适合的插座。
- 取下咖啡豆槽 8 的顶盖。
- 为咖啡豆槽加满适合的咖啡豆。
- 再次盖好顶盖。
- 打开水箱 7 的顶盖, 向上将水箱拉出咖啡机。
- 为水箱加满新鲜的自来水, 直至达到最高水位 MAX 标记。
- 将水箱装入咖啡机。
- 在流出口 2 下放置一个容器。
- 按下开/关按键 , 可启动或关闭咖啡机。必要时, 咖啡机自动进行冲洗。

烹制





- 每日向水箱注入新鲜的水。水箱中必须有足够的水以供咖啡机使用。
- 最好在咖啡豆槽中装入特浓或者全自动咖啡豆混合物。不得使用经糖浆、焦化或者经其他含糖添加剂处理的咖啡豆。

设置烹制量和浓度

- 旋转咖啡量调节器 4, 无级设置烹制量。调节器在最左侧 = 每杯 30 ml
调节器在最右侧 = 每杯 220 ml
- 按下  按键, 直至调至所需浓度。浓度通过显示屏 10 上的咖啡豆体现 (从  = 柔和至  = 特浓)。

烹制咖啡或者特浓咖啡

可以烹制一杯或者同时烹制两杯。

- 启动咖啡机。
- 在流出口下放一个或两个杯子。
- 烹制一杯: 按一下   键
- 烹制两杯: 按两下   键。
- 再次按下按键可取消烹制咖啡。





烹制奶泡并预热牛奶和水

警告！

热蒸汽和热蒸汽管有烫伤危险





- 切勿接触逸出的蒸汽。
- 避免皮肤直接接触热水和热蒸汽管。
- 使用蒸汽管期间和之后，请勿触摸。

卡布奇诺制作器可以烹制奶泡，预热牛奶或制备热水。





可直接在杯中将奶袋或容器中的牛奶发泡。

烹制奶泡

如果可能的话，使用蛋白质含量较高的冷牛奶。

- 启动咖啡机。
- 将卡布奇诺制作器 13 的软管直接浸在牛奶中。
- 按下  按键。在机器预热期间， 闪烁。预热后  亮起。
- 将调整旋钮（图 F，3）旋至“奶泡”位置（ 向上）。
- 将阀门开关 11 顺时针旋至最大位置。 闪烁。烹制奶泡。
- 将阀门开关 11 逆时针旋至最大位置。烹制结束。
- 每次使用后冲洗卡布奇诺制作器。

预热牛奶



- 启动咖啡机。
- 将卡布奇诺制作器 13 的软管直接浸在牛奶中。
- 按下  按键。在机器预热期间， 闪烁。预热后  亮起。
- 将调整旋钮（图 F，3）旋至“热牛奶”位置（ 向上）。
- 将阀门开关 11 顺时针旋至最大位置。 闪烁。牛奶加热。
- 将阀门开关 11 逆时针旋至最大位置。加热结束。

- 每次使用后冲洗卡布奇诺制作器。

冲洗卡布奇诺制作器



卡布奇诺制作器应定期进行清洁（„清洁卡布奇诺制作器“，参见第 206）。

建议每周用 Melitta® 牛奶清洗系统冲洗卡布奇诺制作器。用牛奶清洗溶剂替代清水。

- 启动咖啡机。
- 向容器中注入一半清水。
- 将容器放置在卡布奇诺制作器下。卡布奇诺制作器的软管必须浸没在水中。
- 将调整旋钮（图 F，3）旋至“奶泡”位置（ 向上）。
- 将阀门开关 11 顺时针旋至最大位置。当流出干净的水/蒸汽混合物，关闭阀门开关。
- 等待 30 秒或者按  按键，切换到正常运行模式。

制备热水

每次最多制备 150 ml 热水。如要制备大量热水，重复上述过程。

- 启动咖啡机。
- 将调整旋钮（图 F，3）旋至“热水”位置（ 向上）。
- 将容器放置在卡布奇诺制作器下。
- 将阀门开关 11 顺时针旋至最大位置。 闪烁。热水流入容器。
- 将阀门开关 11 逆时针旋至最大位置。

水硬度和滤水器

正确设置水硬度很重要，这使咖啡机能够正确显示何时必须清除水垢。出厂设置的水硬度为 4。

安装 Melitta® Claris® 滤水器后硬度自动设为 1。

13











Melitta® Claris® 滤水器

Der Melitta® Claris® 滤水器滤出水中的钙盐和其他有害物质。滤水器每 2 个月更换一次，最近当显示屏上出现  时更换。滤水器需另外购买。

安装滤水器



 在整个更换期间一直闪烁。



- 安装前将滤水器放在装有自来水的玻璃容器中几分钟。
- 关闭咖啡机。
- 同时按下  和  按键大约 3 秒钟，然后松开。显示屏上出现 。
- 清空接水盘和未安装废渣盒。  亮起。
- 向上将水箱 7 拉出咖啡机。
- 清空水箱。
- 将滤水器旋入水箱底的螺纹中。
- 为水箱加满新鲜的自来水，直至达到最高水位 MAX 标记。
- 将水箱装入咖啡机。  亮起。
- 在卡布奇诺制作器 13 下放置废渣盒。
- 将阀门开关 11 顺时针旋至最大位置。显示屏上  闪烁。水流入容器。
- 如果显示屏上  亮起，将阀门开关 11 逆时针旋至最大位置。
- 咖啡机准备就绪。  和  亮起。水硬度设为 1 度。
- 清空废渣盒，然后安装。

安装好滤水器后，第一次冲洗后的水可能会很混浊，因为冲掉了滤水器上多余的活性炭。之后水会重新变清澈。

设置水硬度

咖啡机附带一个测定水硬度的测试条。

- 用此测试条测定自来水的硬度。
- 启动咖啡机。
- 同时按住  和  按键 2 秒以上。
 快速闪烁。

- 按下  按键，显示出水硬度的设置菜单。亮起。
- 按下  按键设置为测定的水硬度。通过咖啡豆图标  显示所选水硬度。

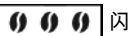
水硬度	°d	°e	°f
1: 	0-10	0-13	0-18
2: 	10-15	13-19	18-27
3: 	15-20	19-25	27-36
4:  闪烁	>20	>25	>36

- 按下  按键，以确认选择。

保养与清洁

警告！

- 清洁前拔下电源插头。
- 禁止将咖啡机浸入水中。
- 不得使用蒸汽清洗机。

每日清洗

- 用柔软的湿布和常用洗碗剂擦净咖啡机外部。
- 清空水盘。
- 清空废渣盒。

清洁卡布奇诺制作器

- 冷却卡布奇诺制作器。
- 用湿布从外面擦净卡布奇诺制作器，
- 从蒸汽管 12 上取下卡布奇诺制作器 13。
- 从连接件 (图 F, 5) 上拔下牛奶软管、奶泡/热水喷嘴 (图 F, 6) 和吸气管 (图 F, 2)。
- 用水彻底冲洗所有部件，
- 按相反顺序组装卡布奇诺制作器
- 将卡布奇诺制作器 13 推到蒸汽管 12 上。





清洗滤煮器

建议每周清洁一次滤煮器。





- 关闭咖啡机并拔下电源插头。
- 向右拉出盖板 **14**。
- 按住滤煮器手柄上的红色按钮 (图 **B**, **1**)。
- 将手柄顺时针旋至最大。
- 抓住手柄从咖啡机中拉出滤煮器。
- 用清水全面彻底清洗滤煮器。图 **D** 所示区域 (箭头) 必须无咖啡渣。
- 滴干滤煮器。
- 清除咖啡机里的咖啡渣。
- 将滤煮器装入咖啡机, 按住红色按钮 (图 **B**, **1**) 并逆时针旋转手柄至限位挡块处。
- 插入盖板直至其卡紧。

集成的清洁程序

集成的清洁程序 (持续大约 15 分钟) 清除手动无法消除的残渣和咖啡残油。整个过程中清洁图标  一直闪烁。

清洁程序应每 2 个月或者每煮 200 杯后运行一次, 最迟在  闪烁时运行。

只允许使用 Melitta® 清洁药片。

- 关闭咖啡机。
- 为水箱加满自来水, 直至达到最高水位 MAX 标记。
- 安装水箱。
- 同时按住  和  按键 2 秒以上。 闪烁,  亮起。
- 清空接水盘和废渣盒。
- 安装无废渣盒的接水盘。
- 在流出口 **2** 下方放置废渣盒。

清洗阶段 1 () :

进行两个冲洗过程。当  亮起后, 如下操作:

- 取出并清洁滤煮器 („清洗滤煮器“, 参见第 207)。
- 在滤煮器中放入清洁药片 (图 **C**)。

- 装入滤煮器 („清洗滤煮器“, 参见第 207)。

清洗阶段 2 () :

当  亮起后, 如下操作:

- 为水箱加满自来水, 直至达到最高水位 MAX 标记。
- 按下  按键, 继续运行清洁程序 (持续大约 5 分钟)。

清洗阶段 3 () :

当  亮起后, 如下操作:

- 清空接水盘和废渣盒。
- 安装无废渣盒的接水盘。
- 在流出口 **2** 下方放置废渣盒。

清洗阶段 4 ( , 中间的咖啡豆闪烁) :

- 再次继续运行清洁程序, 持续大约 5 分钟。

当  亮起后, 如下操作:

- 清空接水盘和废渣盒, 并正常装入咖啡机。

清洁程序结束。

集成的除垢程序

警告!

除垢剂有刺激皮肤的危险
请遵守除垢剂包装上的安全提示和用量说明。

集成的除垢程序 (持续大约 30 分钟) 清除咖啡机内部的水垢残留物。整个过程中除垢图标  一直闪烁。







除垢程序应每 3 个月运行一次, 最迟也应在  亮起时运行 („设置水硬度“, 参见第 206)。

只允许使用 Melitta® ANTI CALC。





- 关闭咖啡机。
- 必要时取出滤水器 („水硬度和滤水器“, 参见第 205)。

NE





- 同时按住  和  按键大约 3 秒。闪烁， 亮起。
- 清空并再次安装接水盘。
- 在卡布奇诺制作器下放置废渣盒。
- 将调整旋钮 (图 F, 3) 旋至“热水”位置 ( 向上)。 亮起。
- 完全清空水箱。
- 按照包装上的指示向水箱中放入除垢粉。
- 安装水箱。
- 按下  按键，以启动除垢程序 (持续大约 15 分钟)。

当  亮起后，如下操作：

- 确保废渣盒位于卡布奇诺制作器下。
- 将阀门开关 **11** 顺时针旋至最大位置。 闪烁。水间断地流入废渣盒 (持续大约 10 分钟)。然后  亮起。
- 清空接水盘和废渣盒。
- 重新安装滴水盘并将废渣盒重新放置在卡布奇诺制作器下。
- 用清水彻底清洗水箱。
- 为水箱加满自来水，直至达到最高水位 MAX 标记。
- 安装水箱。
- 按下  按键，继续除垢程序。 闪烁。水流入废渣盒。

当  亮起后，如下操作：







- 将阀门开关 **11** 逆时针旋至最大位置。咖啡机内的水流入接水盘。
- 当  亮起，清空并再次安装接水盘和废渣盒。当  亮起，除垢程序结束。
- 如有需要，装入滤水器 („水硬度和滤水器“，参见第 205)。

其他设置

节能模式

咖啡机完成最后一个动作后自动切换 (根据设置) 到节能模式。咖啡机的出厂设置为 5 分钟 。

- 启动咖啡机。







- 同时按下   和  按键，直至  闪烁。
- 连接   按键两下。亮起。
- 按下  按键，直至四个时间的其中一个设定完成为止。时间通过显示屏 **9** 上的咖啡豆体现。

显示	时间
	5分钟 (出厂设置)
	15分钟
	30分钟
 闪烁	关闭

- 按下  按键，以确认设置。

自动关机功能



咖啡机完成最后一个动作后自动 (根据设置) 关机。咖啡机的出厂设置为 30 分钟 。











- 启动咖啡机。
- 同时按下   和  按键，直至  闪烁。
- 连接   按键三下。亮起。
- 按下  按键，直至四个关闭时间中的一个设定完成为止。时间通过显示屏 **9** 上的咖啡豆体现。

显示	时间
	30分钟 (出厂设置)
	2小时
	4小时
 闪烁	8小时

- 按下  按键，以确认设置。

冲泡温度

冲泡温度的出厂设置为 2 级（中等  ）。

- 启动咖啡机。
- 同时按下   和  按键，直至  闪烁。
- 连接   按键四下。亮起。
- 按下  按键，直至三个冲泡温度中的一个设定完成为止。温度通过显示屏 9 上的咖啡豆体现（从  = 低至   = 高）。
- 按下  按键，以确认设置。

设置研磨度

研磨度在交付前就已设置好。因此我们建议在制备 1000 杯咖啡后（大约 1 年）再调整研磨度。

启动烹制咖啡后立即设置研磨度并且只在研磨机运行期间。

- 向右拉出盖板 13。
- 启动烹制咖啡
- 将推杆（图 E）调至所需位置（左 = 细至右 = 粗）。
- 插入盖板并向左推至其卡紧。



运输、存储和废弃处置

蒸发

警告！

热蒸汽和热蒸汽管有烫伤危险
– 使用蒸汽管期间和之后，请勿触摸。

当咖啡机长时间未使用或者长时间运输时，应对其进行蒸发操作。以此保护咖啡机免受霜冻伤害。

- 必要时取出滤水器（„水硬度和滤水器“，参见第 205）并放入盛有自来水的玻璃容器中冷却存储。
- 启动咖啡机。
- 同时按住   和  按键大约 2 秒。

闪烁，然后  亮起。

- 向上将水箱 7 拉出咖啡机。亮起。
- 在卡布奇诺制作器 13 下放置容器。
- 将阀门开关 11 顺时针旋至最大位置。 闪烁。水从蒸汽管流入容器，蒸汽逸出。
- 当蒸汽不再逸出：将阀门开关 11 逆时针旋至最大位置。
- 将水箱装入咖啡机。













运输

- 咖啡机蒸发掉水汽。
- 清空并清洁接水盘和废渣盒。
- 清空水箱和咖啡豆槽。如有必要，吸出深处的咖啡豆。
- 从蒸汽管 12 上拉卡布奇诺制作器 13。
- „清洗滤煮器“，参见第 207。
- 尽可能将咖啡机放在原包装（包括硬泡沫塑料）中运输。

废弃处置

本机需根据关于电气和电子废弃设备的欧盟指令 2002/96/EC（waste electrical and electronic equipment WEEE）进行处置。该指令规定了在欧盟范围内废弃家电的回收和再利用。请向您的经销商了解当前的废弃处置方法。



排除故障		
故障	原因	措施
咖啡只一滴流出。	研磨度过细。	将研磨度调粗。 清洁滤煮器。 也可以运行除垢或清洁程序。
不流出咖啡。	水箱无水或者未正确装好。	加满水箱并注意其正确位置。
	滤煮器堵塞	清洗滤煮器。
研磨机不研磨。	咖啡豆未落入研磨机。	轻轻敲击豆槽。
	研磨机中有异物	拨打热线电话。
研磨机发出异响	研磨机中有异物	拨打热线电话。
咖啡豆图标  闪烁，即使已填装豆槽。	滤煮室内没有足够的磨好的咖啡豆	按下   按键或  按键。
图标  无故亮起。	咖啡机内部管路里有空气。	将阀门开关 11 顺时针旋至最大位置，直至水从咖啡机内流出。 清洗滤煮器。
清洁或除垢程序被中断。	供电被中断，例如由于停电。	咖啡机自动运行冲洗程序。请遵照咖啡机的说明操作。
制作奶泡时奶泡过少。	卡布奇诺制作器的调整旋钮在错误位置。	设置正确位置。
	卡布奇诺制作器脏污。	卡布奇诺制作器脏污。
滤煮器取出后无法再安装。	滤煮器未正确锁紧。	检查锁紧滤煮器的手柄是否正确啮合。
	驱动装置不在正确位置。	关闭然后重新打开咖啡机。然后同时按住   和  按键 2 秒以上。驱动装置移动到正确位置。然后再次装入滤煮器并检查锁紧装置是否正确。
清洁图标  和待机图标  交替闪烁。	缺少滤煮器或者未正确安装。	正确安装滤煮器。
	滤煮室过满。	使用开/关按键  关闭并再次打开咖啡机（必要时重复操作），直至显示待机模式。
所有操作键不停闪烁	系统错误	使用开/关按键  关闭并再次打开咖啡机，如果无效，请将咖啡机寄至服务中心。



安全提示

請仔細閱讀並遵守操作手冊。

本咖啡機針專為家庭使用而設計，而非商用目的。

其他任何用途均為不當應用，並可能導致人身傷害和財產損失。Melitta® 對機器使用不當而造成的損失不承擔任何責任。



本設備符合以下歐洲指令：

- 2006 / 95 / EC (低電壓指令) ，
- 2004 / 108 / EC (電磁相容性指令) ，
- 2011 / 65 / EU (RoHS 指令) ，
- 2009 / 125 / EC (生態化設計 / ErP) 。

本機器是按照當今最新技術水準而製造。但仍存在不可避免的危險。

為避免危險，必須遵守安全注意事項。

對因不遵守安全注意事項而造成的損害，Melitta® 不承擔任何責任。

警告！

危險電流

如果本機或電源線損壞，存在致命的觸電危險。

請遵守以下安全注意事項，防止觸電：

- 不得使用破損的電源線。
- 損壞的電源線必須由製造商、售後服務部門或者類似資格的人員進行更換。
- 切勿開啟機殼上用螺絲緊固的蓋板。

- 只准使用技術狀態完好無任何故障的機器。
- 損壞的機器只能交給授權維修部進行修理。切勿擅自維修。
- 不得對機器本身、其構件以及配件進行任何改動。
- 切勿將機器浸入水中。

警告！

灼傷和燙傷危險

流出的液體和蒸氣極熱。機器的某些部分也同樣灼熱。

請注意以下安全注意事項，避免燙傷和灼傷：

- 避免與流出的液體和蒸汽發生皮膚接觸。
- 運轉期間禁止觸碰出口的噴嘴。

警告！

一般安全事項

請遵守以下安全注意事項，避免人身傷害或財產損失：

- 運轉期間不得伸入機器內部。
- 請將本機及其電源線放在遠離 8 歲以下兒童之處。
- 8 歲以上兒童以及肢體、感官或精神上有障礙之人員或者缺乏經驗和知識之人員，可以在監督下或者學會安全使用機器並瞭解相關危險後使用本機。
- 禁止兒童玩弄咖啡機。8 歲以下兒童不得進行清潔和用戶維護。8 歲以上兒童必須在監督下進行清潔和用戶維護。
- 若長時間不用，請務必斷開機器的電源。



概覽

圖 A

1	有托杯板和廢渣盒的接水盤以及接水盤的滿量顯示
2	可調整高度的流出口
3	開/關按鍵 
4	咖啡量調節器
5	咖啡按鍵 
6	咖啡濃度按鍵 
7	水箱
8	咖啡豆槽
9	蒸汽按鍵 
10	顯示幕
11	奶泡和熱水閥
12	蒸汽管
13	卡布奇諾製作器
14	右蓋 (可取下, 其後為研磨度調節器、濾煮器和型號銘板)

圖 F

1	進氣閥門
2	進氣管
3	調整旋鈕
4	牛奶軟管接口
5	連接件
6	奶泡/熱水噴嘴

顯示幕

	亮起	咖啡機準備就緒
	閃爍	咖啡機正在加熱或者正在烹製咖啡
	亮起	更換 Melitta® Claris® 濾水器
	閃爍	正在更換過濾裝置
	亮起	水箱注滿。
	閃爍	安裝水箱
	亮起	清空接水盤和廢渣盒
	閃爍	安裝接水盤和廢渣盒
	亮起	1 個豆：柔和 2 個豆：正常 3 個豆：特濃
	閃爍	加滿咖啡豆槽；在下次烹製咖啡後停止閃爍
	亮起	清潔咖啡機
	閃爍	正在運行綜合清潔程式
	亮起	清除咖啡機水垢
	閃爍	正在運行綜合除垢程式
	亮起	奶泡製作準備就緒
	閃爍	正在製備奶泡或熱水





首次使用前

一般注意事項

- 僅使用無碳酸的純水。
- 使用隨附測試條確定所用水的硬度並設定水硬度 („水硬度和濾水器“, 參見第 215 頁)。

初次試運轉注意事項

初次試運轉時必須排空咖啡機。為此需在無 Melitta® Claris® 濾水器且水箱注滿的情況下啟動咖啡機。

- 將卡布奇諾製作器 13 推至蒸汽管 12 上的止擋位置。
- 在卡布奇諾製作器 13 下放置一個容器。
- 按下  按鍵，接通咖啡機。顯示幕上  亮起。
- 將閥門開關 11 順時針旋至最大位置。顯示幕上  閃爍。水流入容器。
- 如果顯示幕上  亮起，將閥門開關 11 逆時針旋至最大位置。
- 咖啡機準備就緒。
- 初次試運轉後可安裝 Melitta® Claris® 濾水器 (參見第 216 頁)。

試運轉咖啡機

試運轉

警告！

電源電壓錯誤、介面和電源線錯誤或損壞會導致火災危險和觸電危險



- 請確認電源電壓與咖啡機型號銘板上的電壓一致。型號銘板位於咖啡機右側蓋板後面 (圖 A, 14)。
- 確認插座符合現行電氣安全標準。如有疑問，請諮詢電氣專業人員。
- 禁止使用損壞的電源線 (絕緣層損壞，芯線裸露)。

- 將咖啡機放在與四周留有足夠空間 (至少 10 cm) 之穩固、乾燥平面上。
- 將卡布奇諾製作器 13 推至蒸汽管 12 上的止擋位置。
- 將電源線插入適合的插座。
- 取下咖啡豆槽 8 的頂蓋。
- 為咖啡豆槽加滿適合的咖啡豆。
- 再次蓋好頂蓋。
- 開啟水箱 7 的頂蓋，從上面將水箱拉出咖啡機。
- 為水箱加滿新鮮的自來水，直至達到最大水面 MAX 標記。
- 將水箱裝入咖啡機。
- 在流出口 2 下放置一個容器。
- 按下開/關按鍵 ，可啟動或關閉咖啡機。咖啡機自動進行沖洗。

烹製





- 每日向水箱注入新鮮的水。水箱中必須裝有足夠的水以供咖啡機使用。
- 最好在咖啡豆槽中裝入 Espresso 或者全自動咖啡豆混合物。
不要使用經糖漿、焦化或者經其他含糖添加劑處理的咖啡豆。

設定烹製量和濃度

- 旋轉咖啡量調節器 4，平滑設定烹製量。
調節器在最左側 = 每杯 30 ml
調節器在最右側 = 每杯 220 ml
- 按下  按鍵，直至調至所需濃度。濃度經由顯示幕 10 上的咖啡豆體現（從  = 柔和至  = 特濃）

烹製咖啡或者特濃咖啡

可以烹製一杯或者同時烹製兩杯。

- 啟動咖啡機。
- 在流出口下放一個或兩個咖啡杯。
- 烹製一杯：按一下   鍵
- 烹製兩杯：按兩下   鍵。
- 再次按下按鍵可取消烹製咖啡。

烹製奶泡並預熱牛奶和水

警告！

熱蒸汽和熱蒸汽管有燙傷危險





- 切勿接觸逸出的蒸汽。
- 避免皮膚直接接觸熱水和熱蒸汽管。
- 使用蒸汽管期間和之後，請勿觸摸。

卡布奇諾製作器可以烹製奶泡，預熱牛奶或製備熱水。





可直接在杯中將奶袋或容器中的牛奶發泡。

烹製奶泡

如果可能的話，使用蛋白質含量較高的冷牛奶。

- 啟動咖啡機。
- 將卡布奇諾製作器 13 的軟管直接浸在牛奶中。
- 按下  按鍵。在機器預熱期間， 閃爍。預熱後  亮起。
- 將調整旋鈕（圖 F，3）旋至「奶泡」位置（ 向上）。
- 將閥門開關 11 順時針旋至最大位置。閃爍。烹製奶泡。
- 將閥門開關 11 逆時針旋至最大位置。烹製結束。
- 每次使用後沖洗卡布奇諾製作器。

預熱牛奶

- 啟動咖啡機。
- 將卡布奇諾製作器 13 的軟管直接浸在牛奶中。
- 按下  按鍵。在機器預熱期間， 閃爍。預熱後  亮起。
- 將調整旋鈕（圖 F，3）旋至「熱牛奶」位置（ 向上）。
- 將閥門開關 11 順時針旋至最大位置。 閃爍。牛奶被加熱。
- 將閥門開關 11 逆時針旋至最大位置。加熱結束。
- 每次使用後沖洗卡布奇諾製作器。

沖洗卡布奇諾製作器

卡布奇諾製作器應定期進行清潔 („清潔卡布奇諾製作器“, 參見第 216)。

建議每週用 Melitta® 牛奶清洗系統沖洗卡布奇諾製作器。用牛奶清洗溶劑替代清水。

- 啟動咖啡機。
- 向容器中注入一半冷水。
- 將容器放置在卡布奇諾製作器下。卡布奇諾製作器的軟管必須浸沒在水中。
- 將調整旋鈕 (圖 F, 3) 旋至「奶泡」位置 (☺ 向上)。
- 將閥門開關 11 順時針旋至最大位置。當流出潔淨的水/蒸汽混合物後, 關閉閥門開關。
- 等待 30 秒或者按 ☹ 按鍵, 切換到正常運行模式。

製備熱水

每次最多製備 150 ml 熱水。如要製備大量熱水, 重覆上述過程。

- 啟動咖啡機。
- 將調整旋鈕 (圖 F, 3) 旋至「熱水」位置 (☺ 向上)。
- 將容器放置在卡布奇諾製作器下。
- 將閥門開關 11 順時針旋至最大位置。☹ 閃爍。熱水流入容器。
- 將閥門開關 11 逆時針旋至最大位置。

水硬度和濾水器

正確設定水硬度很重要, 這使咖啡機能夠正確顯示何時必須清除水垢。出廠設定的水硬度為 4。

安裝 Melitta® Claris® 濾水器後硬度自動設為 1。

Melitta® Claris® 濾水器

Melitta® Claris® 濾水器濾掉水中的鈣鹽和其他有害物質。濾水器每 2 個月更換一次, 最遲當顯示幕上出現 ☹ 時更換。濾水器需另外購買。

安裝濾水器







☹ 在整個更換期間一直閃爍。

- 安裝前將濾水器放在裝有自來水的玻璃容器中數分鐘。
- 關閉咖啡機。
- 同時按下 ☹ 和 ☺ 按鍵大約 3 秒, 然後鬆開。顯示幕上出現 ☹。
- 清空接水盤和未安裝廢渣盒。☹ 亮起。
- 從上方將水箱 7 拉出咖啡機。
- 清空水箱。
- 將濾水器旋入水箱底的螺紋中。
- 為水箱加滿新鮮的自來水, 直至達到最大水面 MAX 標記。
- 將水箱裝入咖啡機。☹ 亮起。
- 在卡布奇諾製作器 13 下放置廢渣盒。
- 將閥門開關 11 順時針旋至最大位置。顯示幕上 ☹ 閃爍。水流入容器。
- 如果顯示幕上 ☹ 亮起, 將閥門開關 11 逆時針旋至最大位置。
- 咖啡機準備就緒。☺ 和 ☹ 亮起。水硬度設定為 1 度。
- 清空並安裝廢渣盒。

安裝濾水器後, 第一次沖洗後的水可能會混濁, 因為已經沖掉濾水器上多餘的活性炭。之後水會重新變清澈。

設定水硬度

咖啡機附帶一個測定水硬度的測試條。

- 使用此測試條測定自來水的水硬度。
- 啟動咖啡機。
- 同時按下   和  按鍵 2 秒以上。
① 快速閃爍。
- 按下   按鍵，顯示出水硬度的設定功能表。亮起。
- 按下  按鍵，顯示出水硬度的設定功能表。亮起。

水硬度	°d	°e	°f
1: 	0-10	0-13	0-18
2: 	10-15	13-19	18-27
3: 	15-20	19-25	27-36
4:  閃爍	>20	>25	>36

- 按下 ① 按鍵，以確認選擇。

維護與清潔

警告！

- 清潔前拔下電源插頭。
- 禁止將咖啡機浸入水中。
- 不要使用蒸汽清洗機。

每日清洗

- 用柔軟濕布和通用洗碗劑擦淨咖啡機外部。
- 清空水盤。
- 清空廢渣盒。

清潔卡布奇諾製作器

- 冷卻卡布奇諾製作器。
- 用濕布從外面擦淨卡布奇諾製作器，
- 從蒸汽管 12 上取下卡布奇諾製作器 13

- 從連接件 (圖 F, 5) 上拔下牛奶軟管、奶泡/熱水噴嘴 (圖 F, 6) 和吸氣管 (圖 F, 2)。
- 用水徹底沖洗所有部件，
- 按相反順序組裝卡布奇諾製作器
- 將卡布奇諾製作器 13 推到蒸汽管 12 上。

清洗濾煮器

建議每週清潔一次濾煮器。





- 關閉咖啡機並拔下電源插頭。
- 向右拉出蓋板 14。
- 按住濾煮器手柄上的紅色按鈕 (圖 B, 1)。
- 將手柄順時針旋至最大。
- 抓住手柄從咖啡機中拉出濾煮器。
- 使用清水全面徹底清洗濾煮器。圖 D 所示區域 (箭頭) 必須無咖啡渣。
- 滴乾濾煮器。
- 清除咖啡機裡的咖啡渣。
- 將濾煮器裝入咖啡機，按住紅色按鈕 (圖 B, 1) 並逆時針旋轉手柄至最大位置。
- 插入蓋板直至其卡緊。

綜合清潔程式

綜合清潔程式 (持續大約 15 分鐘) 清除手動無法去除的殘渣和咖啡殘油。整個過程中清潔圖示  一直閃爍。

清潔程式應每 2 個月或者每煮 200 杯後運行一次，最遲在  閃爍時運行。



僅允許使用 Melitta® 清潔藥片。

- 關閉咖啡機。
- 為水箱加滿自來水，直至達到最大水面 MAX 標記。
- 安裝水箱。
- 同時按下  和  按鍵 2 秒以上。
 閃爍， 亮起。
- 清空接水盤和廢渣盒。
- 安裝無廢渣盒的接水盤。
- 在流出口 2 下放廢渣盒。

清洗階段 1 ():



進行兩個沖洗過程。當  亮起後，如下操作：

- 取出並清潔濾煮器 („清洗濾煮器“，參見第 216)。
- 在濾煮器中放入清潔藥片 (圖 C)。
- 裝入濾煮器 („清洗濾煮器“，參見第 216)。

清洗階段 2 ( ):



當  亮起後，如下操作：

- 為水箱加滿自來水，直至達到最大水面 MAX 標記。
- 按下  按鍵，繼續運行清潔程式 (持續大約 5 分鐘)。

清洗階段 3 (  ):

當  亮起後，如下操作：

- 清空接水盤和廢渣盒。
- 安裝無廢渣盒的接水盤。
- 在流出口 2 下放廢渣盒。

清洗階段 4 (  ，中間的咖啡豆閃爍):

- 再次繼續運行清潔程式，持續大約 5 分鐘。

當  亮起後，如下操作：

- 清空接水盤和廢渣盒，並正常裝入咖啡機。

清潔程式結束。

綜合除垢程式

警告！







除垢劑有刺激皮膚的危險

請遵守除垢劑包裝上安全提示和用量說明。



綜合除垢程式 (持續大約 30 分鐘) 清除咖啡機內部的水垢殘留物。整個過程中除垢圖示  一直閃爍。

除垢程式應每 3 個月運行一次，最遲也應在  點亮時運行 („設定水硬度“，參見第 216)。

僅允許使用 Melitta® ANTI CALC。

- 關閉咖啡機。
- 必要時取出濾水器 („水硬度和濾水器“，參見第 215)。
- 同時按下  和  按鍵大約 3 秒。閃爍， 亮起。
- 清空並再次安裝接水盤。
- 在卡布奇諾製作器下放置廢渣盒。
- 將調整旋鈕 (圖 F, 3) 旋至「熱水」位置 ( 向上)。 亮起。
- 完全清空水箱。
- 依照包裝上指示向水箱中放入除垢粉。
- 安裝水箱。
- 按下  按鍵，以啟動除垢程式 (持續大約 15 分鐘)。

當  亮起後，如下操作：

- 確保廢渣盒位於布奇諾製作器下。
- 將閥門開關 11 順時針旋至最大位置。 閃爍。斷續流入廢渣盒 (持續大約 10 分鐘)。然後  亮起。
- 清空接水盤和廢渣盒。
- 重新安裝滴水盤並將廢渣盒重新放置在布奇諾製作器下。
- 用清水徹底清洗水箱。
- 為水箱加滿自來水，直至達到最大水面 MAX 標記。
- 安裝水箱。



- 按下 按鍵，繼續運行除垢程式。 閃爍。水流入廢渣盒。

當 亮起後，如下操作：

- 將閥門開關 **11** 逆時針旋至最大位置。咖啡機內的水流入接水盤。
- 當 亮起，清空並再次安裝接水盤和廢渣盒。 亮起後，終止除垢程式。
- 如有需要，裝入濾水器（„水硬度和濾水器“，參見第 215）。

其他設定

節能模式

咖啡機完成最後一個動作後自動切換（根據設定）到節能模式。咖啡機的出廠設定為 5 分鐘 。

- 啟動咖啡機。
- 同時按下 和 按鍵，直至 閃爍。
- 按 按鍵兩下。亮起。

按下 按鍵，直至設為四個時間之一。時間經由顯示幕 **9** 上的咖啡豆體現。

顯示	時間
	5 分鐘（出廠設置）
	15 分鐘
	30 分鐘
閃爍	關閉

- 按下 按鍵，以確認設定。

自動關機功能

咖啡機完成最後一個動作後自動（根據設定）關機。咖啡機的出廠設定為 30 分鐘 。

- 啟動咖啡機。
- 同時按下 和 按鍵，直至 閃爍。

- 按 按鍵三下。亮起。
- 按下 按鍵，直至設為四個關機時間之一。時間經由顯示幕 **9** 上的咖啡豆體現。

顯示	時間
	30 分鐘（出廠設置）
	2 小時
	4 小時
閃爍	8 小時

- 按下 按鍵，以確認設定。

沖泡溫度

沖泡溫度的出廠設定為 2 級（中等 ）。

- 啟動咖啡機。
- 同時按下 和 按鍵，直至 閃爍。
- 按 按鍵四下。亮起。
- 按下 按鍵，直至設為三個沖泡溫度之一。溫度經由顯示幕 **9** 上的咖啡豆體現（從 = 低至 = 高）。
- 按下 按鍵，以確認設定。

設定研磨度

研磨度在交付前已設定好。因此我們建議在烹製 1？

啟動烹製咖啡後立即設定研磨度並且只在研磨機運行期間。

- 向右拉出蓋板 **13**。
- 啟動烹製咖啡
- 將推杆（圖 E）調至所需位置（左 = 細至右 = 粗）。
- 插入蓋板並向左推至其卡緊。





運輸、存儲和廢棄處置

蒸發

警告！

熱蒸汽和熱蒸汽管有燙傷危險
– 使用蒸汽管期間和之後，請勿觸摸。

咖啡機長時間未使用或者長時間運輸時，應對其進行蒸發操作。以此保護咖啡機免受霜凍傷害。

- 必要時取出濾水器 („水硬度和濾水器“，參見第 215) 並放入盛有自來水的玻璃容器中冷卻存儲。
- 啟動咖啡機。
- 同時按下  和  按鍵大約 2 秒。
 閃爍，然後  亮起。
- 從上方將水箱 7 拉出咖啡機。亮起。
- 在卡布奇諾製作器 13 下放置容器。
- 將閥門開關 11 順時針旋至最大位置。  閃爍。水從蒸汽管流入容器，蒸汽逸出。
- 當蒸汽不再逸出：將閥門開關 11 逆時針旋至最大位置。
- 將水箱裝入咖啡機。













運輸

- 咖啡機蒸發掉水汽。
- 清空並清潔接水盤和廢渣盒。
- 清空水箱和咖啡豆槽。如有必要，吸出深處的咖啡豆。
- 從蒸汽管 12 上拉下卡布奇諾製作器 13
- „清洗濾煮器“，參見第 216.
- 盡可能將咖啡機放在原包裝 (包括硬泡沫塑料) 中運輸。

廢棄處置

本咖啡機需根據關於電氣和電子廢棄設備的歐盟指令2002/96/EC (waste electrical and electronic equipment WEEE) 加以處置。該指令規定有在歐盟範圍內廢棄家電的回收和再利用。請將當前所用的廢棄處置方法告知您的經銷商。



排除故障		
故障	原因	措施
咖啡僅一滴滴流出。	研磨度過細。	將研磨度調粗。 清潔濾煮器。 也可以運行除垢或清潔程式。
不流出咖啡。	水箱無水或者未正確裝好。	加滿水箱並注意其正確位置。
	濾煮器堵塞	清洗濾煮器。
研磨機不研磨。	咖啡豆未落入研磨機。	輕輕敲擊咖啡豆槽。
	研磨機中有異物	聯絡熱線電話。
研磨機有異響	研磨機中有異物	聯絡熱線電話。
咖啡豆圖示  閃爍，即使已加裝咖啡豆槽。	濾煮室內沒有足夠的已磨好的咖啡豆	按下   按鍵或  按鍵。
圖示  無故亮起。	咖啡機內部管路裡有空氣。	將閥門開關 11 順時針旋至最大位置，直至水從咖啡機內流出。 清洗濾煮器。
清潔或除垢程式被中斷。	供電被中斷，例如由於停電。	咖啡機自動運行沖洗程式。請遵照咖啡機的指示。
製作奶泡時奶泡過少。	卡布奇諾製作器的調整旋鈕在錯誤位置。	設定正確位置。
	卡布奇諾製作器髒污。	拆解並清洗卡布奇諾製作器。
濾煮器被取出後無法再安裝。	濾煮器未正確鎖緊。	檢查鎖緊濾煮器的手柄是否正確咬合。
	驅動裝置不在正確位置。	關閉然後重新開啟咖啡機。然後同時按下   和  按鍵 2 秒以上。驅動裝置移動到正確位置。然後再次裝入濾煮器並檢查鎖緊裝置是否正確。
清潔圖示  和待機圖示  交替閃爍。	缺少濾煮器或者未正確安裝。	正確安裝濾煮器。
	濾煮室過滿。	使用開/關按鍵  關閉並再次開啟咖啡機（必要時重覆操作），直至顯示待機模式。
所有操作鍵不停閃爍	系統錯誤	使用開/關按鍵  關閉並再次開啟咖啡機，如果無效，請將咖啡機寄送至服務中心。



안전 지시사항

본 사용 설명서를 숙지하신 후
실행하시기 바랍니다.

본 기계는 가정용으로
제작되었으며 영업용으로는
적합하지 않습니다.

본 사용 설명서에 기술된 사항
이외의 방법으로 커피 머신을
조작하거나 용도 외의 목적으로
사용할 경우, 인명 및 물질적
손해를 초래할 수 있습니다.

기기의 올바르게 않는 사용으로
인해 발생한 손해에 대해 밀리타®
는 어떠한 책임도 지지 않습니다.

CE

본 기기는 다음의 유럽 규정을 준수합니다.

- 2006/95/EG(저압),
- 2004/108/EG(전자기 적합성),
- 2011/65/EU(RoHS),
- 2009/125/EG (에코 디자인/ErP)

본 제품은 최신 기술을 사용해 제작된 커피
머신이지만 잔존 위험은 존재합니다.

위험을 방지하기 위해서 안전 수칙을
준수하셔야 합니다.

안전 수칙을 준수하지 않아서 발생한
손해에 대해서 밀리타®는 어떠한 책임도
지지 않습니다.

⚠ 경고!

전기 감전 위험

커피 머신이나 케이블이 손상된
경우, 감전으로 인해 생명이 위협할
수 있습니다.

감전으로 인한 위험을 방지할
수 있도록 다음의 안전 지침에
유의하세요.

- 손상된 케이블을 사용하지
마세요.
- 제조사, 고객 서비스 센터 또는
이와 유사한 자격을 보유한
전문가만이 손상된 케이블을
교체해야 합니다.
- 커피 머신 하우징의 나사로
고정되어 있는 커버는 절대로
열지 마세요.
- 기술적인 이상이 없는
상태에서만 제품을 사용하세요.
- 고장난 커피 머신은 지정
서비스 센터를 통해서만 수리를
받으세요. 커피 머신을 직접
수리하지 마세요.
- 부품 및 액세서리를 비롯한
제품 일체에 어떠한 변경도 하지
마세요.
- 커피 머신을 물에 담그지 마세요.

⚠ 경고!

화상 위험

흘러 나오는 액체와 증기는 아주
뜨거울 수 있으며, 본체의 일부도
아주 뜨겁습니다.

화상을 방지할 수 있도록 아래의
안전 수칙에 유의하세요.

- 흘러 나오는 액체 및 증기가
피부에 닿지 않도록 하세요.
- 그리고 커피 머신이 작동 중일
때에는 추출구의 노즐을 만지지
마세요.

KO

⚠ 경고!

일반적인 안전 수칙

인명 및 물질적인 피해를 방지하기 위해 다음의 안전 수칙에 유의하세요.

- 커피 머신이 작동 중일 때에는 기기의 내부를 만지지 마세요.
- 커피 머신과 케이블에 만 8세 미만 어린이의 손이 닿지 않도록 하세요.
- 만 8세 미만의 어린이, 신체적, 감각적 또는 정신적 능력이 떨어지거나 커피 머신에 대한 지식이나 사용 경험이 부족한 사람들은 사전에 커피 머신의 안전한 사용에 대한 지시를 받거나, 관련 위험을 인식하고 있거나 또는 성인의 감독 하에만 본 커피 머신을 사용해야 합니다.
- 어린 아이들이 커피 머신을 가지고 놀지 않도록 하세요. 만 8세 미만의 어린이는 커피 머신의 세척과 점검을 해선 안 됩니다. 만 8세 미만의 어린이는 성인의 감독 하에 커피 머신을 세척 및 점검해야 합니다.
- 커피 머신을 장시간 사용하지 않을 경우, 플러그를 콘센트에서 뽑아 주세요.

제품 그림 설명









그림 A

1	커피잔 받침대와 커피 찌꺼기 수거통을 갖춘 드립 트레이 및 팍 찬 드립 트레이를 위한 디스플레이
2	높이 조정 가능한 커피 배출구
3	전원 버튼
4	커피배출량 조절기
5	커피 배출 버튼 
6	커피 강도 버튼 
7	물통
8	원두통
9	스팀 배출 버튼 
10	디스플레이
11	밀크 거품 및 온수 배출 밸브
12	스팀 파이프
13	자동 밀크 거품기
14	우측 커버 (탈착 가능, 분쇄강도 조절 스위치, 추출장치 및 정격 표시판)

그림 F

1	공기 흡입 밸브
2	공기 흡입 파이프
3	조절 다이얼
4	밀크 연결 호스
5	연결구
6	밀크 거품 및 온수 노즐

디스플레이

	켜짐	제품이 작동모드에 있습니다.
	점멸함	기계가 가열 중이거나 커피 배출 중입니다.
	켜짐	밀리타® 클라리스® 정수필터를 교환하십시오.
	점멸함	필터교환 중입니다.
	켜짐	물통을 채우십시오.
	점멸함	물통을 삽입하십시오.
	켜짐	드립 트레이와 커피 찌꺼기 수거통을 비우십시오.
	점멸함	드립 트레이와 커피 찌꺼기 수거통을 삽입하십시오.
	켜짐	원두 1: 순함 원두 2: 보통 원두 3: 강함
	점멸함	원두통을 채우십시오. 다음 번 커피 추출이 끝나면 점멸이 종료됩니다.
	켜짐	기계를 청소합니다.
	깜빡임	자동 청소 프로그램 실행
	켜짐	기계의 석회질을 제거하십시오.
	깜빡임	자동 석회질 제거 프로그램 실행
	켜짐	밀크 거품 대기모드
	깜빡임	밀크 거품 혹은 온수 배출 중





처음 사용하기 전에

일반 지시사항

- 탄산이 없는 정수만을 사용하십시오.
- 사용하는 물의 경도를 함께 배송된 테스트 스트립으로 확인하고 물의 경도를 조절합니다 („물 경도 및 정수 필터“, 쪽 참조 226).

첫 가동을 위한 주의사항

첫 가동 시 기계를 환기시켜야 합니다. 이때 기계는 밀리타® 클라리스® 정수필터 없이 물통이 완전히 채워진 상태에서만 켜야 합니다.

- 자동 밀크 거품기 **13**을 스팀 파이프 **12**에 밀어 넣습니다.
- 자동 밀크 거품기 **13** 아래에 용기를 놓습니다.
- 기계의 전원을 켜기 위해  버튼을 누릅니다. 디스플레이에  표시가 켜집니다.
- 밸브 스위치 **11**을 시계 방향으로 끝까지 돌립니다.  표시 기호가 디스플레이에 점멸합니다. 물이 용기로 흘러 내립니다.
-  표시 기호가 디스플레이에서 켜지면, 밸브 스위치 **11**을 시계 반대 방향으로 끝까지 돌립니다.
- 기계를 사용할 준비가 되어 있어야 합니다.
- 첫 사용 후 필요에 따라 밀리타® 클라리스® 정수필터를 삽입합니다(227쪽 참조).

기계 작동

작동하기

경고!

잘못된 공급 전압, 올바르게 않거나 손상된 연결 및 전원 케이블로 인한 화재 및 감전 위험

- 공급 전압이 기계 내부에 주어진 정격 표시판과 일치한지 확인하십시오. 정격 표시판은 커버 뒤쪽 기계의 우측에 있습니다 (그림 A, 14).
- 전기적으로 안전한 콘센트에 케이블을 연결하십시오. 안전한지 확실하지 않으면 전기 기술자에게 문의하십시오.
- 절대로 손상된 전원 케이블(벗겨진 절연체나 구부러진 전선)을 사용하지 마십시오.



- 기계를 평평하고 건조하며 안정된 곳에 측면으로 충분한 공간(최소 10 cm)을 확보하고 세워두십시오.
- 자동 밀크 거품기 13을 스팀 파이프 12에 밀어 넣습니다.
- 전원 케이블을 알맞은 콘센트에 꽂으십시오.
- 원두통 8의 뚜껑을 떼어 냅니다.
- 원두통에 알맞은 커피 원두를 채웁니다.
- 뚜껑을 다시 덮습니다.
- 물통 7의 뚜껑을 위로 열고 물통을 위로 기계에서 빼어 냅니다.

- 물통을 깨끗한 물로 최고 최대 표시량까지 채웁니다.
- 물통을 기계에 다시 삽입합니다.
- 배출구 2 아래에 용기를 놓습니다.
- 기계의 전원을 켜고 끄기 위해 켜짐/꺼짐 버튼을 ① 누릅니다. 기계는 필요에 따라 자동 세척을 실행합니다.

준비하기

- 매일 깨끗한 물을 물통에 채웁니다. 기계 작동을 위해 물통에는 항상 충분한 물이 있어야 합니다.
- 우선 에스프레소 및 자동 혼합된 원두를 원두통에 채웁니다. 절대로 카라멜 시럽 처리된 원두나 그외 설량이 첨가된 커피 원두를 넣지 마십시오.

커피 배출량 및 강도 조절하기

- 커피 배출량 조절기 4를 돌려 원하는 커피량을 단계 없이 조절합니다. 조절기를 맨 왼쪽으로 = 한 잔 당 30 ml 조절기를 맨 오른쪽으로 = 힌 잔 당 220 ml
-  버튼을 누르며 원하는 강도를 조절합니다. 강도는 원두 표시 기호로 디스플레이 10에 표시됩니다 ( = 순함부터  = 강함까지).



커피나 에스프레소 추출하기

한 잔 또는 동시에 두 잔을 추출할 수 있습니다.

- 기계의 전원을 켭니다.
- 배출구 아래에 한 잔이나 두 잔을 놓습니다.
- 한 잔을 원할 경우: ☞ 버튼을 한 번 누릅니다.
- 두 잔을 원할 경우: ☞ 버튼을 두 번 누릅니다.
- 커피 배출을 중단하시려면 버튼을 다시 누릅니다.

밀크 거품 만들기 및 밀크와 온수 데우기

경고!

스팀 및 스팀 파이프로 인해 화상을 입을 수 있습니다.

- 절대로 방출되는 스팀에 닿지 않도록 하십시오.
- 뜨거운 물이나 뜨거운 스팀 파이프에 직접 닿지 않도록 주의하십시오.
- 절대로 사용중이거나 사용 후인 스팀 파이프를 만지지 마십시오.



자동 밀크 거품기를 사용하여 밀크 거품을 만들고 밀크나 온수를 배출 할 수 있습니다.

밀크 팩 또는 밀크 용기에서 바로 잔으로 밀크 거품을 만들 수 있습니다.



밀크 거품 만들기

가능하면 고단백의 차가운 우유 사용을 권장합니다.

- 기계의 전원을 켭니다.
- 자동 밀크 거품기 **13**을 직접 우유 속에 넣습니다.
- ☞ 버튼을 누릅니다. 제품이 예열되는 동안 ① 표시기호가 점멸합니다. 예열 이후  표시기호가 켜집니다.

- 조절 다이얼(그림 **F, 3**)을 "밀크 거품" 위치로 돌립니다( 표시가 위를 가리킵니다).
- 밸브 스위치 **11**을 시계 방향으로 끝까지 돌립니다. 표시기호가 점멸합니다. 밀크 거품이 만들어 집니다.
- 밸브 스위치 **11**을 시계 반대 방향으로 끝까지 돌립니다. 만들기가 완료 되었습니다.
- 자동 밀크 거품기는 사용한 후에 항상 행구시기 바랍니다.

밀크 데우기

- 기계의 전원을 켭니다.
- 자동 밀크 거품기 **13**을 직접 우유 속에 넣습니다.
- ☞ 버튼을 누릅니다. 제품이 예열되는 동안 ① 표시기호가 점멸합니다. 예열 이후  표시기호가 켜집니다.
- 조절 다이얼(그림 **F, 3**)을 "따뜻한 밀크" 위치로 돌립니다( 표시가 위를 가리킵니다).
- 밸브 스위치 **11**을 시계 방향으로 끝까지 돌립니다. 표시기호가 점멸합니다. 우유가 데워집니다.
- 밸브 스위치 **11**을 시계 반대 방향으로 끝까지 돌립니다. 밀크 데우기가 완료되었습니다.
- 자동 밀크 거품기는 사용한 후에 항상 행구시기 바랍니다.



자동 밀크 거품기 행구기



자동 밀크 거품기는 정기적으로 청소해야 합니다 („자동 밀크 거품기 청소“, 쪽 참조 227).

자동 밀크 거품기를 일주일에 한번씩 밀리타® 밀크 세척 시스템으로 청소할 것을 권장합니다. 물 대신 밀크 세척 용액을 사용하십시오.

- 기계의 전원을 켭니다.
- 용기의 반을 깨끗한 물로 채웁니다.
- 자동 밀크 거품기 아래에 용기를 놓습니다. 이때 자동 밀크 거품기의 호스는 물에 담겨 있어야 합니다.
- 조절 다이얼(그림 F, 3)을 "밀크 거품" 위치로 돌립니다(☕ 표시가 위를 가리킵니다).
- 밸브 스위치 11을 시계 방향으로 끝까지 돌립니다. 깨끗한 물과 스팀 혼합물이 나오기 시작하면 밸브 스위치를 닫습니다.
- 30 초를 기다리거나  버튼을 누르면 정상 작동 모드로 바뀝니다.

온수 배출하기

한번에 최대 150 ml 온수를 배출할 수 있습니다. 더 많은 분량의 온수를 배출하려면 배출 과정을 반복하십시오.

- 기계의 전원을 켭니다.
- 조절 다이얼(그림 F, 3)을 "온수" 위치로 돌립니다( 표시가 위를 가리킵니다).
- 자동 밀크 거품기 아래에 용기를 놓습니다.
- 밸브 스위치 11을 시계 방향으로 끝까지 돌립니다.  표시기호가 점멸합니다. 용기에 온수가 흘러 내립니다.
- 밸브 스위치 11을 시계 반대 방향으로 끝까지 돌립니다.

물 경도 및 정수 필터

물 경도의 올바른 조절은 매우 중요합니다. 석회질 제거 필요 시 기계가 이를 제때에 표시할 수 있기 때문입니다. 공장 출원 시 설정된 물 경도는 레벨 4입니다.





밀리타® 클라리스® 정수 필터를 삽입한 후에는 물의 경도가 레벨 1로 자동 설정됩니다.





밀리타® 클라리스® 정수 필터

밀리타® 클라리스® 정수 필터는 석회질 및 기타 유해물질은 물에서 여과시켜 줍니다. 정수 필터는 2개월에 한번씩, 아무리 늦어도  표시가 디스플레이에 나타나면 교환해야 합니다. 정수 필터는 전문점에서 구입하실 수 있습니다.

정수 필터 삽입하기







교환작업이 완료될 때까지  표시가 점멸합니다.

- 정수 필터는 삽입하기 전에 깨끗한 물을 담은 컵에 몇분 동안 동안 담가 둡니다.
- 기계의 전원을 끕니다.
-  버튼과  버튼을 약 3 초 동안 누른 후 손을 땁니다.  표시기호가 디스플레이에 나타납니다.
- 드립 트레이를 비우고 커피 찌꺼기통 없이 삽입합니다.  표시기호가 켜집니다.
- 물통 7을 위로 기계에서 빼어 냅니다.
- 물통을 비웁니다.
- 정수 필터를 물통 바닥에 있는 나사에 끼웁니다.
- 물통을 깨끗한 물로 최고 최대 표시량까지 채웁니다.
- 물통을 기계에 다시 삽입합니다.  표시기호가 켜집니다.
- 자동 밀크 거품기 13 아래에 커피 찌꺼기통을 놓습니다.

- 밸브 스위치 **11**을 시계 방향으로 끝까지 돌립니다.  표시 기호가 디스플레이에 점멸합니다. 물이 용기에 흘러 내립니다.
-  표시 기호가 디스플레이에서 켜지면, 밸브 스위치 **11**을 시계 반대 방향으로 끝까지 돌립니다.
- 기계가 작동모드에 있습니다.  표시와  표시가 켜집니다. 물의 경도는 레벨 1로 조절되어 있습니다.
- 드립 트레이를 비우고 다시 삽입합니다. 정수 필터를 삽입한 후 첫 세척 과정에서 탁한 물이 나올 수 있는데 이는 필터에서 과잉 활성탄이 밖으로 흘러 나오기 때문입니다. 이후에는 다시 깨끗한 물이 나옵니다.

물 경도 조절하기

물 경도의 확인을 위해 제품에는 테스트용 스트립이 함께 제공되어 있습니다.

- 테스트 스트립으로 수돗물의 물 경도를 확인합니다.
- 기계의 전원을 켭니다.
-  버튼과  버튼을 동시에 2초 이상 누릅니다.  표시가 빠르게 점멸합니다.
- 물 경도 조절 메뉴를 불러오기 위해  버튼을 누릅니다.  표시가 켜집니다.
- 확인한 물 경도를  버튼을 눌러 조절합니다. 선택한 물 경도는 원두 기호로 표시됩니다. .

물 경도	°d	°e	°f
1: 	0-10	0-13	0-18
2: 	10-15	13-19	18-27
3: 	15-20	19-25	27-36
4:  점멸	>20	>25	>36

-  버튼을 눌러 선택사항을 확인합니다.

관리 및 청소

경고!

- 청소 전에 플러그를 뽑니다.
- 절대로 기계를 물에 담그지 마십시오.
- 스팀 청소기를 사용하지 마십시오.

매일 청소

- 제품 표면을 부드럽고 물기 있는 천에 일반적인 그릇 세제를 묻혀 닦아 냅니다.
- 드립 트레이를 비웁니다.
- 커피 찌꺼기통을 비웁니다.

자동 밀크 거품기 청소

- 자동 밀크 거품기가 식을때까지 기다립니다.
- 자동 밀크 거품기의 외부에 젖은 천으로 닦습니다.
- 자동 밀크 거품기 **13**을 스팀 파이프 **12**에서 빼어 냅니다.
- 밀크 연결 호수, 밀크 거품 및 운수 노즐 (그림 F, 6) 그리고 공기 흡입 파이프 (그림 F, 2)를 연결구(그림 F, 5)에서 분리합니다.
- 모든 부품을 물로 헹구어 줍니다.
- 자동 밀크 거품기를 역순으로 조립합니다.

KO

- 자동 밀크 거품기 13을 스팀 파이프 12에 밀어 넣습니다.

커피 추출 장치 청소

일주일에 한번씩 추출 장치를 청소할 것을 권장합니다.



- 기계의 전원을 끄고 플러그를 뽑니다.
- 커버 14을 우측으로 엽니다.
- 추출장치 손잡이에 있는 빨간 버튼(그림 B, 1)을 계속 누르고 계십시오.
- 손잡이를 시계방향으로 끝까지 돌립니다.
- 추출장치 손잡이를 사용하여 추출장치를 제품 밖으로 꺼냅니다.
- 깨끗한 물로 추출장치의 모든 방향을 깨끗이 세척합니다. 그림 D 부분(화살표)에 커피 찌꺼기가 남아 있지 않도록 합니다.
- 추출 장치의 물기를 제거합니다.
- 커피 찌꺼기를 기계에서 제거합니다.
- 추출장치를 제자리에 다시 끼우고, 빨간 버튼을 (그림 B, 1) 누른 채 손잡이를 시계 반대 방향으로 완전히 잠길 때까지 돌립니다.
- 커버가 구멍에 맞춰질 때까지 끼웁니다.

자동 청소 프로그램

자동 청소 프로그램(약 15분 소요)은 손으로는 제거할 수 없는 커피 찌꺼기와 커피 기름을 제거해 줍니다. 프로그램이 실행되는 동안에는 청소 기호가  점멸합니다.

자동 청소 프로그램은 2 개월 마다 또는 커피 200 잔을 추출한 후에 반드시 실행해야 하며, 늦어도  표시가 점멸하면 실행해야 합니다.

밀리타®가 공급하는 세제만을 사용하십시오.

- 기계의 전원을 끕니다.
- 물통을 수돗물로 최고 최대 표시량까지 채웁니다.
- 물통을 삽입합니다.
-  버튼과 ① 버튼을 동시에 2 초 이상 누릅니다.  표시가 점멸하며  표시가 켜집니다.
- 드립 트레이와 커피 찌꺼기 수거통을 비웁니다.
- 드립 트레이를 커피 찌꺼기 수거통 없이 삽입합니다.
- 배출구 2 아래에 용기를 놓습니다.

청소 단계 1 ():

두 번의 자동 행굼이 실행됩니다. ① 표시가 켜지면, 다음과 같이 진행합니다.

- 추출 장치를 꺼내 세척합니다 („커피 추출 장치 청소“, 쪽 참조 228).
- 세제를 추출 장치에 넣습니다 (그림 C).
- 추출 장치를 삽입합니다 („커피 추출 장치 청소“, 쪽 참조 228).

청소 단계 2 ():

 표시가 켜지면, 다음과 같이 진행합니다.

- 물통을 수돗물로 최고 최대 표시량까지 채웁니다.
- 청소 프로그램을 지속시키기 위해 (약 5분 소요)  버튼을 누릅니다.

청소 단계 3 ():

 표시가 켜지면, 다음과 같이 진행합니다.

- 드립 트레이와 커피 찌꺼기 수거통을 비웁니다.
- 드립 트레이를 커피 찌꺼기 수거통 없이 삽입합니다.
- 배출구 2 아래에 용기를 놓습니다.

청소 단계 4 (), 가운데 원두 기호가 점멸):

- 자동 청소 프로그램이 다시 지속되며 약 5 분정도 소요됩니다.

 표시가 켜지면, 다음과 같이 진행합니다.

- 드립 트레이와 커피 찌꺼기 수거통을 비우고 기계에 다시 삽입합니다.

자동 청소 프로그램이 종료되었습니다.

자동 석회질 제거 프로그램





경고!

석회질 제거제로 인한 피부 자극 위험
석회질 제거제의 포장에 있는
안전 지시사항과 적당 사용량을
준수하십시오.

자동 석회질 제거 프로그램은 (약 30 분 소요) 제품 내 축적된 석회물을 제거해 줍니다. 프로그램이 실행되는 동안에 석회질 제거 기호가  점멸합니다.



석회질 제거 프로그램은 3개월 마다 혹은 늦어도  표시가 켜지면 실행해야 합니다. („물 경도 조절하기“, 쪽 참조 227).

오로지 밀리타® ANTI CALC만을 사용하십시오.

- 기계의 전원을 끕니다.
- 필요에 따라 정수 필터를 제거합니다 („물 경도 및 정수 필터“, 쪽 참조 226).
-  버튼과  버튼을 동시에 약 3 초 동안 누릅니다.  표시가 점멸하며  표시가 켜집니다.
- 드립 트레이를 비우고 다시 삽입합니다.
- 자동 밀크 거품기 아래에 커피 찌꺼기통을 놓습니다.
- 조절 다이얼(그림 F, 3)을 "온수" 위치로 돌립니다( 표시가 위를 가리킵니다).
- 물통을 완전히 비웁니다.
- 석회질 제거제를 포장의 지시사항에 따라 정수 탱크에 넣습니다.
- 물통을 삽입합니다.

- 석회질 제거 프로그램을 시작하기 위해  버튼을 누릅니다 (약 15 분 소요).

 표시가 켜지면, 다음과 같이 진행합니다.

- 커피 찌꺼기통이 자동 밀크 거품기 아래에 놓여 있는지 확인합니다.
- 밸브 스위치 11을 시계 방향으로 끝까지 돌립니다.  표시기호가 점멸합니다. 물이 간헐적으로 커피 찌꺼기통으로 흘러 들어 갑니다(약 10 분 동안). 이어서  표시가 켜집니다.



- 드립 트레이와 커피 찌꺼기 수거통을 비웁니다.

- 드립 트레이를 다시 삽입하고 커피 찌꺼기통을 다시 자동 밀크 거품기 아래에 놓습니다.

- 물 용기를 깨끗한 물로 완전히 헹구십시오.



- 물통을 수돗물로 최고 최대 표시량까지 채웁니다.

- 물통을 삽입합니다.

- 석회질 제거 프로그램을 지속시키기 위해  버튼을 누릅니다.  표시기호가 점멸합니다. 물이 커피 찌꺼기통으로 흘러 들어 갑니다.

 표시가 켜지면, 다음과 같이 진행합니다.

- 밸브 스위치 11을 시계 반대 방향으로 끝까지 돌립니다.

-  표시기호가 켜지면, 드립 트레이와 커피 찌꺼기통을 비우고 다시 삽입합니다.  표시기호가 켜지면, 석회질 제거 프로그램이 종료된 것입니다.







- 필요에 따라 정수 필터를 삽입합니다 („물 경도 및 정수 필터“, 쪽 참조 226).





KO

기타 조절 사항

에너지 절전 모드

기계는 마지막 실행 이후 자동으로 (조절에 따라) 절전 모드로 전환됩니다. 공장 출하시 5 분으로  설정되어 있습니다.







- 기계의 전원을 켭니다.
-  버튼과  버튼을  표시가 점멸할 때까지 동시에 누릅니다.
-  버튼을 두 번 누릅니다.  표시가 켜집니다.
- 4 가지 시간 선택 중 하나가 설정될 때까지  버튼을 누릅니다. 시간은 원두 기호로 디스플레이 9에 나타납니다.





디스플레이	시간
	5 분 (기본 설정)
	15분
	30분
 점멸	꺼짐

-  버튼을 눌러 선택사항을 확인합니다.

자동 꺼짐 기능

기계의 전원이 마지막 실행 이후 자동으로 (혹은 설정 시간 경과 후) 꺼집니다. 공장 출원시 30 분으로  설정되어 있습니다.









- 기계의 전원을 켭니다.
-  버튼과  버튼을  표시가 점멸할 때까지 동시에 누릅니다.
-  버튼을 세 번 누릅니다.  표시가 켜집니다.
- 4 가지 선택 가능한 꺼짐 시간 중 하나가 조절될 때까지  버튼을 누릅니다. 시간은 원두 기호로 디스플레이 9에 나타납니다

디스플레이	시간
	30 분 (기본 설정)
	2시간
	4시간
 점멸	8시간

-  버튼을 눌러 선택사항을 확인합니다.

커피 추출 온도

공장 출하시 추출 온도는 레벨 2(중간 )로 설정되어 있습니다.

- 기계의 전원을 켭니다.
-  버튼과  버튼을  표시가 점멸할 때까지 동시에 누릅니다.
-  버튼을 네 번 누릅니다.  표시가 켜집니다.
- 3 가지 추출 온도 중의 하나가 조절될 때까지  버튼을 누릅니다. 온도는 원두 기호로 디스플레이 9에 표시됩니다 ( = 낮음부터  = 높음까지).

-  버튼을 눌러 선택사항을 확인합니다.

작동 정도 설정

분쇄강도는 공장 출하 시 이미 설정되어 있습니다. 이에 커피를 약 1,000잔 (기기 약 1년 사용) 추출한 후 분쇄강도를 재조정 할 것을 권장합니다.

- 커피 배출을 시작한 후 바로 분쇄 강도를 조절하며 분쇄기가 돌아가고 있을 동안에만 조절합니다.
- 커버 13을 우측으로 엽니다.
- 커피 배출을 시작합니다.
- 레버를 (그림 E) 원하는 위치에 놓습니다 (왼쪽 = 미세함부터 오른쪽 = 거침까지).
- 커버를 삽입하고 해당 구멍에 맞춰질 때까지 왼쪽으로 돌립니다.

운송, 보관 및 폐기







물기 제거

경고!

스팀 및 스팀 파이프로 인해 화상을 입을 수 있습니다.

- 절대로 사용중이거나 사용 후인 스팀 파이프를 만지지 마십시오.

제품을 장기간 사용하지 않거나 운송할 때에는 물기를 완전히 제거합니다. 이를 통해 제품의 동파손상을 방지할 수 있습니다.

- 필요에 따라 정수 필터를 제거하고 („물 경도 및 정수 필터“, 쪽 참조 226) 수돗물을 담은 컵에 서늘하게 보관합니다.
- 기계의 전원을 켭니다.
-  버튼과  버튼을 동시에 약 2 초 동안 누릅니다.  표시가 점멸하고 이어  표시가 켜집니다.
- 물통 7을 위로 기계에서 빼어 냅니다.  표시가 켜집니다.
- 자동 밀크 거품기 13 아래에 용기를 놓습니다.
- 밸브 스위치 11을 시계 방향으로 끝까지 돌립니다.  표시기호가 점멸합니다. 물이 스팀 파이프에서 용기로 흐르며 스팀이 배출됩니다.
- 스팀이 더 이상 배출되지 않을 경우: 밸브 스위치 11을 시계 반대 방향으로 끝까지 돌립니다.
- 물통을 기계에 다시 삽입합니다.











운송

- 기계에 물기를 제거합니다.
- 드립 트레이와 커피 찌꺼기 수거통을 비우고 청소합니다.
- 물통과 원두통을 비웁니다. 손이 닿지 않는 곳에 있는 원두는 필요한 경우 진공 청소기를 이용합니다.
- 자동 밀크 거품기 13을 스팀 파이프 12에서 빼어 냅니다.
- „커피 추출 장치 청소“, 쪽 참조 228.
- 제품을 가능한 한 원포장재로 스티로폼과 함께 운송합니다.

폐기

본 제품에는 전기전자장비 폐기물에 관한 유럽 지침 2002/96/EG(전기전자장비 폐기물 WEEE)가 적용되며 이 지침은 EU 전체에서 유효합니다. 사용한 제품은 거주하시는 지역의 폐기물처리 규정에 따라 폐기하시기 바랍니다. 폐기방법은 전문상점에 문의하시기 바랍니다.



오류 해결		
오류	원인	해결 방법
커피가 한 방울씩 나옵니다.	분쇄강도가 너무 미세합니다.	분쇄강도를 좀 더 강하게 설정하십시오. 추출장치를 청소합니다. 필요에 따라 석회질 및 청소 프로그램을 실행합니다.
커피가 추출되지 않습니다.	물통이 채워져 있지 않거나 바르게 장착되어 있지 않습니다.	물통을 채우고 올바르게 장착되어 있는지 확인합니다.
	추출장치가 막혀 있습니다.	추출장치를 청소합니다.
원두가 분쇄되지 않습니다.	원두가 분쇄기로 내려가지 않습니다.	원두통을 가볍게 칩니다.
	분쇄기에 이물질이 끼어 있습니다.	하라인에 문의합니다.
분쇄기에서 소음이 크게 납니다.	분쇄기에 이물질이 끼어 있습니다.	하라인에 문의합니다.
원두통이 채워져 있는데도 원두 표시 기호가  점멸합니다.	추출 챔버에 분쇄된 원두가 충분하지 않음	 버튼 또는  버튼을 누릅니다.
 표시가 원인 없이 켜져 있습니다.	제품 내부 통로에 공기가 차 있습니다.	물이 기계에서 나올 때까지 밸브 스위치 11을 시계 방향으로 끝까지 돌립니다. 필요에 따라 추출장치를 청소합니다.
자동 청소 및 석회질 제거 프로세스가 중단됩니다.	전원 공급이 중단되었습니다. 예: 정전	기계는 자동으로 세척 프로그램을 실행합니다. 이를 위해 기계의 지시사항을 따르시기 바랍니다.
밀크 거품이 충분히 생기지 않습니다.	자동 밀크 거품기의 조절 다이얼 위치가 잘못 되어 있습니다.	조절 다이얼의 위치를 올바르게 조절합니다.
	자동 밀크 거품기가 오염되어 있습니다.	자동 밀크 거품기를 분해하고 청소합니다.
탈착된 추출유닛의 장착이 안 될 경우	추출 장치가 제대로 맞 물리지 않았습니다.	추출 장치의 잠금을 위한 손잡이가 제대로 맞물려 있는지 점검합니다.
	구동장치가 올바른 위치에 있지 않습니다.	제품의 전원 스위치를 껐다가 다시 켵니다. 이어서  버튼과  버튼을 동시에 2 초 이상 누릅니다. 구동장치가 위치로 움직입니다. 추출 장치를 다시 끼우고 바르게 맞물려 있는지 점검합니다.
청소 기호와  대기 모드 기호가  번갈아 점멸합니다.	추출장치가 끼워지지 않았거나 바르게 끼워지지 않았습니다.	추출 장치를 제대로 삽입합니다.
	추출장치 내부가 과도하게 채워져 있습니다.	제품의 전원 버튼을  대기모드가 나타날 때까지 껐다가 다시 켵니다 (경우에 따라 반복합니다.).
모든 작동 버튼이 계속 점멸합니다.	시스템 에러입니다.	제품의 전원 버튼을  껐다가 다시 켵니다. 해결 되지 않을 경우 서비스 센터에 맡기시기 바랍니다.



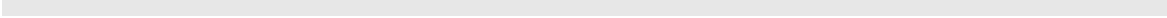

KO



DE - Garantiebedingungen

Zusätzlich zu den gesetzlichen Gewährleistungsrechten, die dem Endabnehmer gegenüber dem Verkäufer zustehen, geben wir für Neugeräte mit Kaufdatum ab 01.09.2013, sofern sie bei einem von uns aufgrund seiner Beratungskompetenz autorisierten Händler erworben wurden, eine Herstellergarantie zu folgenden Bedingungen:

1. Die Garantiezeit beginnt mit dem Tag des Verkaufs an den Endabnehmer. Sie beträgt 24 Monate. Das Kaufdatum des Geräts ist durch eine Kaufquittung zu belegen.

Das Gerät wurde für den Gebrauch im privaten Haushalt konzipiert und konstruiert. Bei Vollautomaten gehen wir ab einer Anzahl von mehr als 7.500 Brühungen im Jahr von einer gewerblichen Nutzung aus. Unter gewerblicher Nutzung verstehen wir auch den Einsatz der Geräte zur Verköstigung von Kunden in Büros, Handwerksbetrieben, Kanzleien etc. In diesem Fall beträgt die Garantiezeit 12 Monate oder 15.000 Brühungen, je nachdem, was zuerst eintritt.

Garantieleistungen führen weder zu einer Verlängerung noch zu einem Neubeginn der Garantiezeit für das Gerät oder eingebaute Ersatzteile.

2. Innerhalb der Garantiezeit beseitigen wir alle Mängel des Geräts, die auf Material- oder Fabrikationsfehlern beruhen, nach unserer Wahl durch Reparatur oder Austausch des Geräts. Ausgewechselte Teile gehen in unser Eigentum über. Wenn inzwischen Bauteile überarbeitet wurden oder eine aktuelle Software vorhanden ist, kann mit der Reparatur eine Aktualisierung der Bauteile und/oder Software erfolgen, sofern der Kunde vor Durchführung des Reparaturauftrages darauf nicht schriftlich verzichtet.

3. Nicht unter die Garantie fallen Mängel, die durch unsachgemäßen Anschluss, unsachgemäße Handhabung oder Reparaturversuche durch nicht autorisierte Personen entstanden sind. Das Gleiche gilt bei Nichtbeachtung der Gebrauchs-, Pflege- und Wartungsanweisung (z. B. Verkalkung) sowie der Verwendung von Verbrauchsmaterialien (z. B. Reinigungs- und Entkalkungsmitteln oder Wasserfiltern), die nicht den Originalspezifikationen entsprechen. Verschleißteile (z. B. Dichtungen und Ventile), leicht zerbrechliche Teile wie Glas und Schäden, die durch Fremdkörper im Mahlwerk (z. B. Steine) entstehen, sind von der Garantie ausgenommen.

4. Die Abwicklung von Garantieleistungen erfolgt jeweils über die für das betreffende Land bestehende Service Hotline.

5. Diese Garantiebestimmungen gelten für in der Bundesrepublik Deutschland, Österreich oder der Schweiz gekaufte und genutzte Geräte. Werden Geräte im Ausland gekauft oder dorthin gebracht, werden Garantieleistungen nur im Rahmen von für dieses Land geltenden Garantiebestimmungen erbracht.

EN - Guarantee Conditions

In addition to the end consumer's statutory guarantee rights in relation to the seller; for new appliances bought after 01 September 2013 from a dealer authorized due to his expertise by Melitta, we give a manufacturer's guarantee based on the following conditions:

1. The guarantee period begins with the day the product was sold to the end user. The guarantee period is 24 months. The purchase date of the device must be verified by a purchase receipt.

The device was designed and built for use in private households. For fully automatic machines, from a number in excess of 7,500 brewing processes a year we assume commercial use. Commercial use includes using the appliance to make coffee for customers in offices, workshops, law offices etc. In this case, the guarantee period is 12 months or 15,000 brewing processes, whichever occurs first.

Guarantee performances lead neither to an extension of the guarantee period nor to a new beginning of the guarantee period for the device or installed spare parts.

2. Within the guarantee period we will correct all device defects that are based on material or manufacturing errors, through repair or replacement of the device, at our discretion. Replaced parts become the property of Melitta. If meanwhile components were revised or software was updated, actualisations of repaired parts and/or software is permitted unless not waived by the customer in writing before the repair (order).

3. Defects that occurred due to improper connection, improper handling, or repair attempts by non-authorized persons are not covered by the guarantee. The same applies for failure to comply with the use, care, and maintenance (e.g. calcification) instructions as well for the use of consumables (e.g. cleaning and decalcifying agents or water filters) that do not correspond to the original specifications. Wear parts (e.g. seals and valves), fragile parts like glass, and damage caused by foreign objects in the grinder (e.g. stones) are excluded from the guarantee.

4. Guarantee performances are processed via the Service Hotline for the respective country.

5. These guarantee conditions apply for appliances purchased and used in Germany, Austria, Switzerland, Denmark, France, The United Kingdom, Spain, The Netherlands and Belgium. If an appliance is purchased abroad or taken abroad, then guarantee benefits will only be provided as specified in the guarantee conditions applicable to that country.

FR - Conditions de garantie

En plus des droits de garantie légale du consommateur final par rapport au vendeur, nous offrons une garantie fabricant sur les nouveaux appareils achetés après le 1^{er} septembre 2013 auprès d'un distributeur agréé en raison de son expertise par Melitta, sur la base des conditions suivantes:

1. La période de garantie prend effet à la date d'achat de la machine par l'utilisateur final. Elle est de 2 ans. La date d'achat de la machine doit être indiquée sur une preuve d'achat.

La machine a été conçue et fabriquée pour un usage domestique privé. Pour ce qui est des machines automatiques, nous partons du principe qu'il s'agit d'une utilisation professionnelle au delà de 7 500 préparations dans l'année. L'utilisation professionnelle englobe également les préparations destinées aux clients dans les bureaux, les entreprises artisanales, les cabinets

juridiques, etc. Dans ce cas, la période de garantie passe à 1 an ou à 15 000 préparations, selon l'événement se produisant en premier.

L'application des prestations de garantie conduit ni à un prolongement, ni à un redémarrage de la période de garantie de la machine ou de la pièce installée.

2. Pendant la période de garantie, nous nous chargeons de remédier à tous les défauts de la machine, faisant suite à un défaut de matériel ou de fabrication, et procédons, selon notre choix, à la réparation ou au remplacement de l'appareil. Les pièces remplacées sont alors notre propriété. Si entre-temps, des composants sont remplacés ou les logiciels sont mis à jour, les pièces réparées et/ou le système d'exploitation de la machine bénéficieront de ces mises à jour à moins que l'utilisateur n'y renonce expressément par écrit avant l'envoi en réparation.

3. Sont exclus de la garantie les défauts liés à un branchement non conforme, à une manipulation non-conforme ou à des tentatives de réparation par des personnes non autorisées. Il en va de même en cas de non-respect des consignes d'utilisation, de maintenance (ex: entartrage) et d'entretien, ainsi qu'en cas d'utilisation de consommables (produits de nettoyage, de détartrage ou filtre à eau) non conformes aux spécifications. Les pièces d'usure (telles que les joints et vannes par ex.), les pièces facilement cassables comme le verre, et les dégâts dus à la présence de corps étrangers dans le broyeur (par ex. cailloux) sont également exclus de la garantie.

4. Les garanties sont appliquées par l'assistance technique du pays correspondant.

5. Ces conditions de garantie sont valables pour les machines achetées et utilisées en France, Belgique et en Suisse. Lorsque des machines sont achetées à l'étranger ou importées là-bas, les prestations de garantie sont uniquement appliquées dans le cadre des conditions de garantie en vigueur dans ce pays.

Durée de Disponibilité des pièces détachées: Conformément à l'article L 111-3 du code de la consommation, la disponibilité des pièces détachées est de 5 ans à partir de la date de fabrication du produit (information mentionnée sur l'étiquette d'identification du produit).

Cette disponibilité n'est garantie que dans le pays où le produit a été acheté. A noter que toute réparation effectuée par un Centre Technique non agréé par Melitta entraîne l'annulation de la garantie de la machine.

NL -Garantievoorwaarden

Naast het wettelijk recht op garantie, van de eindgebruiker ten opzichte van de verkoper, geven wij voor nieuwe toestellen die na 1 september 2013 zijn gekocht bij een door Melitta erkende dealer, een fabrieksgarantie op basis van de volgende voorwaarden:

1. De garantieperiode begint op de dag van verkoop aan de eindafnemer. Deze bedraagt 24 maanden. De aankoopdatum van het apparaat moet door een aankoopbon worden aangetoond. Het apparaat is ontworpen en gefabriceerd voor huishoudelijk gebruik. Bij volautomaten gaan we bij meer dan 7.500 keer koffie zetten per jaar uit van een commercieel gebruik. Ook het gebruik van het apparaat om koffie te zetten voor klanten in een kantoor of werkplaats wordt beschouwd als commercieel gebruik. In dat geval bedraagt de garantieperiode 12 maanden of 15.000 keer koffie zetten, afhankelijk van wat het eerst optreedt. Door vervanging van onderdelen of van het apparaat wordt de garantieperiode niet verlengd.

2. Tijdens de garantieperiode verhelpen wij alle gebreken aan het apparaat die resulteren uit materiaal- of fabricagefouten, naar onze keuze door reparatie of vervanging van het apparaat. Vervangen onderdelen en apparaten worden eigendom van Melitta. Als ondertussen onderdelen werden herzien of software is bijgewerkt, kunnen actualisering van de gerepareerde onderdelen en/of software uitgevoerd worden, tenzij de klant schriftelijk verzet heeft aangetekend voor de reparatie.

3. Niet onder de garantie vallen gebreken die door onvakkundige aansluiting, onvakkundig gebruik of reparatiepogingen door niet geautoriseerde personen zijn ontstaan. Hetzelfde geldt bij niet-inachtneming van de gebruiks- en onderhoudsaanwijzingen (bv. verkalking) evenals bij het gebruik van verbruiksmateriaal (bijv. reinigings- en ontkalkingsmiddelen of waterfilters) dat niet voldoet aan de originele specificaties. Slijtageonderdelen (bijv. afdichtingen en ventielen), licht breekbare onderdelen zoals glas en schade die ontstaat door vreemde voorwerpen in de molen (bijv. stenen) vallen niet onder de garantie.

4. De afwikkeling van garantieprestaties vindt steeds via de voor het betreffende land verantwoordelijke servicehotline plaats.

5. Deze garantievoorwaarden gelden voor apparaten die in België, Luxemburg en Nederland werden gekocht en gebruikt.

ES - Condiciones de Garantía

Adicionalmente a los derechos de garantía legales del consumidor final en relación con el vendedor, para los electrodomésticos nuevos comprados después del 01 de septiembre de 2013 a un distribuidor autorizado por Melitta gracias a sus conocimientos, ofrecemos una garantía del fabricante basada en las condiciones siguientes:

1. El periodo de garantía es de 24 meses y comienza el mismo día en el que la cafetera es adquirida por el usuario final. La fecha de la compra se verificará mediante el recibo de compra. La cafetera está diseñada y fabricada para el uso doméstico privado. Para las cafeteras automáticas a partir de más de 7.500 cafés al año se entiende que se trata de una utilización industrial. También se entenderá como utilización industrial el uso de las cafeteras para servir a clientes en oficinas, talleres, bufetes, etc. En este caso, el periodo de garantía pasa a ser de 12 meses o hasta 15.000 cafés, según lo que se produzca primero.
2. Durante el periodo de garantía los daños de la cafetera que estén relacionados con el material o con defectos de fabricación, incluida la reparación o el reemplazo de la cafetera estarán cubiertos. Si durante la reparación del aparato los componentes y las aplicaciones tecnológicas del aparato han sido actualizadas, se permite la actualización también del aparato en la reparación a no ser que el consumidor haya renunciado a estas actualizaciones por escrito durante el proceso de la compra.
3. El periodo de garantía cubre todos los daños de la cafetera que estén relacionados con el material o con defectos de fabricación, incluida la reparación o el reemplazo de la cafetera. Las piezas sustituidas tendrán todas las características y propiedades de Melitta.
4. La garantía no cubre los defectos producidos debido a una conexión eléctrica y utilización inadecuada ni los producidos por las reparaciones por parte de personas no autorizadas. Lo mismo se aplica en caso de un uso, cuidado y mantenimiento inadecuado (por ejemplo: calcificación). Tampoco están cubiertos los defectos producidos debido al incumplimiento de las instrucciones de uso de consumibles (como por ejemplo elementos de limpieza, descalsificadores o filtros de agua) que no se ajusten a las especificaciones originales. Las piezas de desgaste (como por ejemplo las válvulas), partes frágiles como el vidrio, y los daños causados por objetos extraños en el molino como por ejemplo piedras están excluidos de la garantía.
5. El servicio de garantía se presta a través de una línea telefónica permanente provista por cada país (ver página Service Hotlines).
6. Estas condiciones de garantía se aplican a las cafeteras compradas y usadas en Alemania, Austria, Suiza, Dinamarca, Francia, España, Países Bajos y Bélgica. Si las cafeteras se compraron en un país distinto a los anteriores se cumplirá con las condiciones de garantía aplicables para ese país.

IT - Condizioni di garanzia

In aggiunta ai diritti di garanzia legale del consumatore finale nei riguardi del venditore, per i nuovi elettrodomestici acquistati dopo il 1° settembre 2013 da un rivenditore autorizzato in base alla sua esperienza con Melitta, diamo una garanzia del produttore sulla base delle seguenti condizioni:

1. La durata della garanzia inizia dal giorno della vendita all'acquirente finale e corrisponde a 24 mesi. La data di acquisto dell'apparecchio deve essere dimostrata da una ricevuta di acquisto. L'apparecchio è stato concepito e costruito per l'uso domestico privato. Per le macchine automatiche presupponiamo un numero superiore a 7.500 erogazioni all'anno per un impiego commerciale. Con impiego commerciale intendiamo anche l'impiego degli apparecchi quando si offrono pasti e bevande ai clienti negli uffici, nelle aziende artigianali, negli uffici legali ecc. In questo caso il periodo di garanzia corrisponde a 12 mesi o a 15.000 erogazioni, a seconda del caso che si verifica per primo. Le prestazioni di garanzia non comportano né un prolungamento né un nuovo inizio del periodo di garanzia per l'apparecchio o per i pezzi di ricambio montati.
2. Durante il periodo di garanzia rimuoviamo tutti i difetti dell'apparecchio da ricondursi ad difetti del materiale o di fabbricazione, riparando o sostituendo, a nostra scelta, l'apparecchio. I componenti sostituiti diventano di nostra proprietà. Sé nel frattempo, delle componenti dovessero essere state modificate o il software fosse stato aggiornato, durante la riparazione può essere effettuato un'aggiornamento di componenti e/o della software, a meno che il cliente non abbia rinunciato per iscritto prima dell'esecuzione della riparazione.
3. Nella garanzia non rientrano difetti derivanti da allacciamento non a regola d'arte, utilizzo non corretto o tentativi di riparazione da parte di persone non autorizzate. Lo stesso vale per il mancato rispetto delle istruzioni per l'uso, la cura e la manutenzione (per esempio calcificazione) nonché per l'utilizzo di materiali di consumo (p.es. detersivi e decalcificanti o filtri dell'acqua) che non corrispondono alle specifiche originali. I componenti soggetti a usura (p.es. guarnizioni e valvole), componenti che si rompono facilmente, quali gli elementi in vetro, e i danni dovuti a corpi estranei nella macina (p.es. pietre), sono esclusi dalla garanzia.
4. Il disbrigo delle prestazioni di garanzia avviene attraverso la hotline di assistenza esistente per il Paese interessato.
5. Queste condizioni di garanzia si applicano agli apparecchi acquistati e utilizzati nella Svizzera. Se gli apparecchi vengono acquistati o portati all'estero, le prestazioni di garanzia vengono erogate solo nell'ambito delle condizioni di garanzia valide per questo Paese.

DA - Garantibestemmelser

I tillæg til den endelige forbrugers lovpligtige garantirettigheder i forhold til sælgeren; for nye apparater, der er købt efter 1. sep 2013 fra en autoriseret forhandler baseret på hans kendskab til Melitta, giver vi en producentgaranti, der er baseret på følgende betingelser:

1. Garantiperioden begynder på dagen for salget til slutkunden, og udgør 24 måneder. Købsdato og type skal dokumenteres med en købskvittering. Apparatet blev udviklet og konstrueret til brug i private husholdninger. Ved fuldautomatiske kaffemaskiner går vi ved et antal på mere end 7.500 brygninger om året ud fra en erhvervsmæssig brug. Under erhvervsmæssig brug forstår vi også brugen af apparaterne til beværtning af kunder på kontorer, værksteder, hos advokater osv. I dette tilfælde er garantiperioden 12 måneder eller 15.000 brygninger, alt efter, hvad der når først. Garantiydelser fører hverken til en forlængelse eller en nystart af garantiperioden for apparatet eller for indbyggede reservedele.
2. Inden for garantiperioden afhjælper vi alle mangler på apparatet, som beror på materiale- eller fabriktionsfejl, efter vores skøn gennem reparation eller udskiftning af apparatet. Udskiftede dele overgår i vores ejerskab. Det er tilladt at bruge ændrede reservedele eller opdateret software med mindre kunden før en reparation skriftligt har frasagt sig dette.
3. Ikke omfattet af garantien er mangler, som er opstået gennem usagkyndig tilslutning, usagkyndig håndtering eller reparationsforsøg gennem ikke autoriserede personer. Det samme gælder ved ignorering af brugs-, pleje- og vedligeholdelsesanvisninger, (f.eks. afkalkning) samt anvendelse af forbrugsmaterialer (f.eks. rengørings- og afkalkningsmiddel eller vandfilter), der ikke svarer til originalspecifikationerne. Sliddele (f.eks. pakninger og ventiler), skrøbelige dele såsom glas og skader, der opstår gennem fremmedlegemer i kværnen (f.eks. sten), er ikke omfattet af garantien.
4. Afviklingen af garantiydelser foregår via den for det pågældende land eksisterende service hotline.
5. Disse garantibestemmelser gælder for apparater som er købt og benyttet i Danmark. Bliver apparater købt i udlandet eller bragt derhen, yders der kun garanti i henhold til de i dette land gældende garantibestemmelser.

SV - Garantivillkor

Utöver garantin konsumenten erhåller av säljaren enligt lag, ingår nu även en tillverkargaranti vid köp av hushållsapparater efter den 1 september 2013 från behörig Melitta-återförsäljare. Denna garanti är baserad på följande villkor:

1. Garantitiden är 36 månader och gäller från och med slutkundens inköpsdatum. Apparatens inköpsdatum ska framgå av inköpskvittot. Enheten har utformats och byggts för användning i privata hushåll. För helautomatiska maskiner med mer än 7 500 bryggprocesser per år antar vi att kaffemaskinerna används i kommersiellt syfte. Med kommersiell användning avses när maskinen används till att göra kaffe till kunder på kontor, verkstäder, advokatbyråer etc. Då gäller garantiperioden 12 månader eller 15 000 bryggprocesser, det som uppnås först. Garantitiden varken förlängs eller börjar om när garantiförmåner utnyttjas för hela apparaten eller enskilda komponenter.
2. Under garantitiden åtgärdar vi alla brister som beror på material- eller tillverkningsfel. Melitta avgör om apparaten ska repareras eller bytas ut. Utbytta delar övergår i vår ägo. Om komponenter har blivit förbättrade under tiden och programvaran blivit uppdaterad, kan genomföring av reparation genomföras såvida inte kunden ger skriftligt besked om att reparation ej önskas.
3. Garantin omfattar inte brister som uppstår på grund av felaktig anslutning och hantering eller försök att reparera apparaten av obehöriga personer samt i de fall då bruksanvisningen inte följts. Garantin upphör att gälla om anvisningarna för användning, skötsel och underhåll inte följts, (t.ex. förkalkning) samt vid användning av förbrukningsmaterial (rengörings- och avkalkningsmedel eller vattenfilter) som inte motsvarar originalspecifikationerna. Garantin omfattar inte heller förbrukningsdelar (t.ex. tätningar och ventiler) eller skador som orsakats av främmande föremål i kværnen (t.ex. stenar).
4. Melittas kundtjänst hanterar garantiärenden. Telefonnummer till din kundtjänst via service hotline.
5. Dessa garantivillkor gäller för apparater som inhandlas och används i Sverige. Vid apparater som inhandlas i eller transporteras till andra länder, gäller garantivillkoren endast inom ramen av de garantivillkor som gäller för respektive land.

NO - Garantibestemmelser

I tillegg til sluttforbrukerens lovfestede garanti-rettigheter i forhold til selgeren; for nye apparater kjøpt etter 1. september 2013 fra en forhandler autorisert, grunnet sin ekspertise, av Melitta, gir vi en produsents garanti basert på følgende vilkår:

1. Garantitiden starter på dagen forbrukeren kjøper apparatet. Den gjelder i 24 måneder. Apparatets kjøpsdato må dokumenteres med en kvittering. Apparatet er konsipert og konstruert for bruk i privathusholdninger. For helautomatiske apparater regnes et antall på mer enn 7500 traktinger pr. år som yrkesmessig bruk. Under yrkesmessig bruk regner vi også bruk av apparatene til servering av kunder på kontorer, håndverksfirmaer o.l. I dette tilfellet utgjør garantitiden 12 måneder eller 15 000 traktinger, avhengig av hva som inntreffer først. Garantitytelsene fører verken til at garantien forlenges eller starter på nytt for apparatet eller dets innebygde reservedeler.
2. Innenfor garantitiden utbedrer vi alle mangler på apparatet som er oppstått på grunn av material- eller produksjonsfeil, der vi selv velger enten å reparere eller å bytte apparatet. De utbyttede delene går over i vårt eie. Hvis komponenter underveis ble forbedret, og programvare oppdatert, kan gjennomføring av reparaasjon gjennomføres, hvis ikke kunde gir skriftlig beskjed om at reparaasjon ikke ønskes.
3. Mangler som har oppstått pga. ufagmessig tilkobling, ufagmessig håndtering eller reparaasjonsforsøk gjennom ikke autoriserte personer, faller ikke inn under garantiordningen. Det samme gjelder dersom bruks-, pleie- og vedlikeholdsanvisningene ikke følges, (f.eks. flertall) samt ved bruk av forbruksmaterialer (f.eks. rengjørings- og avkalkingsmidler eller vannfiltre) som ikke tilsvarer originalspesifikasjonene. Unntatt fra garantien er slitasjedeler (f.eks. tetninger og ventiler), lett knuselige deler så som glass, og skader som oppstår som følge av fremmedlegemer i maleverket (f.eks. steiner).
4. Avviklingen av garantitytelsene skjer alltid via service-hotline i det respektive landet.
5. Disse garantibestemmelsene gjelder for apparater som er kjøpt og brukes i Norge. Dersom apparater er kjøpt i utlandet eller tas med dit, gjelder kun garantibestemmelsene for dette landet.

FI - Takuehdot

Lisänä loppukuluttajan lakisääteisiin oikeuksiin suhteessa myyjään; uusille laitteille, jotka on ostettu 1. syyskuuta 2013 jälkeen Melittan valtuuttamalta jälleenmyyjältä perustuen asiantuntemukseensa, annamme valmistajan takuun perustuen seuraaviin edellytyksiin:

1. Loppukuluttajalle myönnetty takuu aika alkaa tuotteen ostopäivästä. Takuuajan pituus on 24 kuukautta. Laitteen ostopäivän tositteeksi on esitettävä kassakuitti tai vastaava. Laite on suunniteltu ja valmistettu käytettäväksi yksityisissä kotitalouksissa. Mikäli kahvikoneelle kertyy vuodessa yli 7 500 suodatuskertaa, laitteen käytön katsotaan olevan kaupallista. Kaupalliseksi käytöksi luetaan myös laitteiden käyttö asiakastarjoiluun toimistoissa, elinkeinonharjoittajien työtiloissa, vastaanotoilla jne. Siinä tapauksessa takuu aika on 12 kuukautta tai 15 000 suodatuskertaa riippuen siitä, kumpi ehto täyttyy ensin. Takuu aika ei pitene eikä sitä aloiteta alusta takuukorvauksien suorituksen seurauksena, mikä pätee itse laitteeseen sekä siihen asennettuihin varaosiin.
2. Takuuajan kuluessa valmistaja kunnostaa kaikki laitteessa havaitut viat, jotka johtuvat materiaali- tai valmistusvirheistä, oman harkinnan varaisesti joko korjaamalla viat tai vaihtamalla laitteen uuteen. Vaihdetut osat ovat valmistajan omaisuutta. Takuuhuollon yhteydessä laitteen osien tarkistukset ja/tai ohjelmistojen päivitykset on sallittu. Mikäli asiakas ei edellä mainittuja muutoksia laitteeseensa halua, tämä on ilmoitettava kirjallisesti ennen takuukorjauksen tilausta.
3. Takuun piiriin eivät kuulu viat, jotka johtuvat väärästä liitäntätavasta, asiattomasta käsittelystä tai korjausyrityksistä valtuuttamattomien henkilöiden toimesta. Sama pätee myös silloin, jos käyttö-, hoito- ja huolto-ohjeita on laiminlyöty sekä silloin (esim. kalkkiintuminen), jos laitteessa on käytetty muita kuin alkuperäistuotteita vastaavia aineita (esim. puhdistus- tai kalkinpoistoaineita tai vesisuodattimia). Kuluvat osat (esim. tiivisteet ja venttiilit), helposti rikkoutuvat osat, kuten lasi, sekä vauriot, jotka johtuvat myllyyn joutuneista kiintoesineistä (esim. kivet), eivät kuulu takuun piiriin.
4. Takuukorvausten ja niiden suorittamisen käsittelystä vastaa maakohtaisen asiakaspalvelun hotline-tuki.
5. Nämä takuehdot pätevät Saksan liittotasavallasta, Itävallasta tai Sveitsistä hankittuihin ja komassa käytössä oleviin laitteisiin. Laitteisiin, jotka on hankittu muista maista ja ovat käytössä niissä, pätevät ainoastaan ne takuukorvaukset, jotka vastaavat kyseisen maan voimassa olevia akuehtoja.

RU - Гарантийные обязательства

Для конечных покупателей в дополнение к действующей гарантии, обеспечиваемой продавцом; на все новые приборы, приобретенные после 1 сентября 2013 года у авторизованных компанией Melitta дилеров, мы предоставляем также гарантию производителя, основывающуюся на следующих условиях:

1. Гарантийный срок отсчитывается со дня приобретения продукта. Гарантийный срок составляет 24 месяца со дня покупки. Дата покупки должна быть подтверждена чеком. Данная кофемашинка предназначена для использования в домашнем хозяйстве. Если полностью автоматическая кофемашинка совершает более 7500 циклов приготовления в год, то подразумевается ее использование в коммерческих целях. Использование в коммерческих целях включает в себя использование устройства для приготовления кофе для клиентов в офисах, мастерских, адвокатских бюро и т.п. В таких случаях срок гарантии составляет 12 месяцев или 15000 циклов приготовления, в зависимости от того, что наступает раньше. Гарантийное обслуживание не подразумевает продление гарантийного периода или начало нового гарантийного периода ни для прибора, ни для установленных деталей.
2. В течение гарантийного срока мы устраняем все дефекты, связанные с браком материала или сборки путем ремонта или замены прибора, по нашему усмотрению. Замененные части становятся собственностью компании Melitta. В случае, если на момент гарантийного обслуживания в компонентах данной модели прибора были внесены какие-либо доработки или если программное обеспечение было обновлено, и если иное не запрашивается владельцем в письменной форме до начала ремонта (подачи запроса), производится соответствующая актуализация деталей и/или программного обеспечения.
3. Не подлежат гарантийному обслуживанию дефекты, полученные вследствие неправильного подключения или неаккуратной транспортировки прибора, а также возникшие после попыток ремонта прибора неуполномоченными лицами. Также гарантийное обслуживание не распространяется в случаях нарушения инструкции по эксплуатации и техническому обслуживанию (например, процедуры декальцинации) или при использовании расходных материалов (например, чистящих средств или средств для декальцинации, фильтров для воды), не соответствующих изначальным требованиям. Гарантия не покрывает изнашиваемые детали (герметичные прокладки, клапаны), хрупкие компоненты (например, стекло) и дефекты, вызванные попаданием посторонних объектов (например, камней) в кофемолку.
4. Запрос на гарантийное обслуживание можно осуществить по телефону Горячей Линии, действующей в Вашей стране.
5. Данные условия распространяются на модели, приобретенные и используемые на территории Германии, Австрии, Швейцарии, Дании, Франции, Великобритании, Испании, Нидерландов и Бельгии. Если прибор приобретен на территории других стран или вывезен в другую страну, его гарантийное обслуживание будет производиться в соответствии с условиями гарантии, действующими в данной стране.

TR - Garanti Şartları

Satıcının yasal doğrultusunda zorunlu olarak verdiği nihai tüketici garantisi hakkında, Melitta şirketinin yetkili bayi uzmanlarından 1 Eylül 2013 tarihi sonrasında satın alınmış yeni cihazlar için ayrıca üretici garantisi de vermekteyiz, bu garantinin şartları aşağıda belirtilen şekildedir:

1. Garanti süresi cihazın son tüketiciye satıldığı gün başlamaktadır. Bu süre 24 aydır. Cihazın satın alındığı tarih, bir satın alma belgesiyle belgelenmelidir. Bu cihaz evde kullanım için tasarlanmıştır ve üretilmiştir. Tümünde otomatik kahve makinalarında, bir yılda 7.500 kahve pişirme çevriminin başlatılması, komersiyel kullanım olarak kabul edilmektedir. Cihazın ofislerde, atölyelerde, hukuk bürolarında, vs. müşteriler için kahve pişirme amaçlı kullanılması da komersiyonel kullanım olarak kabul edilmektedir. Bu durumda garanti süresi 12 ay veya 15.000 kahve pişirme çevrimidir, bunlardan daha erken ulaşılanı geçerli sayılmaktadır. Sağlanan garantiyle, cihazın kendisi veya monte edilen yedek parçalar için garanti süresinin yeniden başlamasına veya uzamasına yol açmaz.
2. Garanti süresi içerisinde, malzeme veya üretim hatası sonucunda cihazda meydana gelen tüm sorunlar, bizim seçimimize göre cihazı değiştirme veya onarma suretiyle tarafımızdan giderilecektir. Değiştirilen parçaların mülkiyeti firmamıza geçecektir. Bu arada parçalarda revizyon yapıldı veya güncel bir yazılım mevcutsa, müşteri görüşülmeden vazgeçtiğini onarım işi yerine getirilmeden önce yazılı olarak belirtmediği takdirde, onarım ile birlikte parçaları ve/veya yazılımı güncelleştirme işlemi gerçekleştirilebilir.
3. Yetkili olmayan kişilerce yapılan tamir denemelerinden, usulüne aykırı kullanımdan veya bağlantıdan kaynaklanan sorunlar garanti kapsamının dışındadır. Aynı husus, kullanım ve bakım talimatlarının örneğin kireçlenme ihlali veya orijinal parça ile aynı özelliklere sahip olmayan tüketim malzemelerinden (örn. temizlik maddeleri, kireç çözücüler veya su filtreleri) kullanımı için de geçerlidir. Aşınmaya tabi parçalar (örn. contalar ve valfler), cam gibi kolay kırılan parçalar ve öğütme mekanizmasındaki yabancı cisimlerden (örn. taş) kaynaklanan hasarlar garanti kapsamında değildir.
4. Garanti hizmetleri, ilgili ülkede bulunan Servis Hattı tarafından yürütülmektedir (Servis Hattı bilgileri ambalajın üzerindedir).
5. Cihaz için belirtilen garanti şartları; Birleşik Krallık, Kuzey İrlanda, Rusya, Türkiye, Polonya, Macaristan, Romanya, Yunanistan ve Ukrayna ülkeleri için geçerlidir. Cihaz yurt dışından satın alınmış veya yurt dışına götürülmüşse, sağlanacak garanti hizmeti sadece o ülke için geçerli garanti şartlarıyla sınırlıdır.

PL - Postanowienia gwarancyjne

Oprócz gwarancji dla końcowego użytkownika, jakiej z ustawy udziela sprzedawca, oferujemy dla nowych urządzeń zakupionych po 1 września 2013 u wykwalifikowanych sprzedawców, autoryzowanych przez firmę Melitta, także gwarancję producenta, której dotyczą następujące warunki:

1. Okres gwarancji rozpoczyna się w dniu sprzedaży urządzenia klientowi ostatecznemu. Okres ten wynosi 24 miesiące. Data zakupu urządzenia musi być potwierdzona dowodem kupna. Urządzenie zostało zaprojektowane i skonstruowane do użytku domowego. W przypadku w pełni automatycznych ekspresów do kawy za komercyjnie uważa się uruchamianie więcej niż 7 500 cykli gotowania kawy w ciągu jednego roku. Pod komercyjnym wykorzystaniem rozumie się też używanie ekspresu do kawy dla klientów w biurach, warsztatach, kancelariach prawnych, itd. W takim przypadku termin gwarancji wynosi 12 miesięcy lub 15 000 cykli gotowania kawy, w zależności od tego, co nastąpi wcześniej. Wykonywanie świadczeń gwarancyjnych nie powoduje wydłużenia okresu gwarancji na urządzenie lub jego części zamienne, ani liczenia biegu w/w okresu od nowa.
2. W trakcie okresu gwarancji usuwamy wszelkie wady urządzenia, spowodowane użytym materiałem lub błędami produkcji. Decyzja o naprawie lub wymianie urządzenia pozostaje w naszej gestii. Wymienione części przechodzą na naszą własność. Jeśli w międzyczasie elementy konstrukcyjne ekspresu lub oprogramowanie zostało zaktualizowane to podczas naprawy może nastąpić aktualizacja elementów konstrukcyjnych i/lub oprogramowania o ile klient przed przeprowadzeniem zlecenia naprawy nie zrezygnuje z tego w formie pisemnej.
3. Gwarancja nie obejmuje usterek spowodowanych niewłaściwym podłączeniem, eksploatacją lub próbami naprawy przez osoby nieautoryzowane. Ta sama zasada dotyczy nieprzestrzegania zasad użytkowania, pielęgnacji i zasad konserwacji (np. odkamieniania) jak również korzystania z materiałów eksploatacyjnych (np. środków do czyszczenia i odkamieniania lub filtrów do wody), które nie odpowiadają oryginalnej specyfikacji (są niezgodne z zaleceniem producenta).
4. Naprawy gwarancyjne dokonywane są zawsze przez punkt serwisowy w danym kraju (patrz informacja na opakowaniu).
5. Niniejsze postanowienia gwarancyjne dotyczą urządzeń zakupionych i użytkowanych na terenie Wielkiej Brytanii, Irlandii Północnej, Rosji, Turcji, Polski, Węgier, Rumunii, Grecji i na Ukrainie. Jeżeli urządzenia zostały kupione zagranicą lub wywiezione zagranicę, usługi gwarancyjne świadczone są tylko w ramach przepisów gwarancyjnych obowiązujących w danym kraju.

HU - Garancia feltételek

A termék végfelhasználója részére nyújtott jótálláson kívül, amelyet a törvény értelmében a termék árusítója nyújt, a Melitta társaság által felhatalmazott társaságok szakképzett eladójánál 2013. szeptember 1-je után vásárolt új készülékekre a gyártó által nyújtott jótállást is felkínáljuk, amelynek feltételei a következők:

1. A garancia időszak a termék végfelhasználónak történő eladásának napjával kezdődik. A garancia 24 hónapra szól. A készülék vásárlásának időpontját a vásárlást igazoló nyugttával kell igazolni. A készülék a háztartási használatra lett megtervezve és összeállítva. A teljes automata kávéfőzők esetében, amennyiben az egy év alatti a kávéfőzések száma meghaladja a 7.500-at, akkor kereskedelmi használatról beszélünk. Akkor is a készülék kereskedelmi használatáról beszélünk, amennyiben a kávé az irodában, műhelyben, ügyvédi irodában stb. az ügyfelek részére főzzük. Ilyen esetben a készülék jótállási ideje 12 hónap, vagy 15 000 kávéfőzés megléte, attól függően, hogy a két feltétel közül melyik teljesül hamarabb. Garanciaigény érvényesítése nem vonja maga után a garancia időszak meghosszabbítását vagy a garancia időszak újraindulását a készülékre, illetve a beszerelt alkatrészekre vonatkozóan.
2. A garancia időszakon belül a készülék valamennyi anyag- vagy gyártási hibán alapuló hibáját kijavítjuk, saját belátásunk szerint a készülék javításán vagy cseréjén keresztül. A kicserélt alkatrészek a Melitta tulajdonába kerülnek. Amennyiben időközben alkatrészeket átdolgoztak volna vagy egy aktuális software rendelkezésre áll, akkor a javítással az alkatrészek és/vagy software aktualitása bekövetkezhet, hacsak a vevő írásban nem mond le a javítás lebonyolításáról.
3. A helytelen csatlakoztatás, nem megfelelő kezelés vagy meghatalmazással nem rendelkező személyek általi javítási kísérletek miatt bekövetkező hibákra nem vonatkozik a garancia. Ugyanez vonatkozik a használati, ápolási és karbantartási útmutatóban foglaltak be nem tartására (pl. Vízkövesedés), valamint az eredeti specifikációknak nem megfelelő fogycsőszökök (pl. tisztító és vízkömentesítő szerek vagy vízszűrők) használatára. Az elhasznált alkatrészek (pl. tömítések és szelepek), a törékeny alkatrészek, úgymint az üveg, és a darálóba kerülő idegen tárgyak (pl. kővek) által okozott kár a garancia hatálya alól ki vannak zárva.
4. A garanciaigényeket az adott ország telefonos ügyfélszolgálatán keresztül kell érvényesíteni (lásd a csomagoláson található információt).
5. Ezek a garancia feltételek a Nagy-Britanniában és Észak-Írországon, Oroszországban, Törökországban, Lengyelországban, Magyarországon, Romániában, Görögországban és Ukrajnában vásárolt és használt készülékekre vonatkoznak. Külföldön vásárolt vagy külföldi országba behozott készülékekre vonatkozó garanciaigény csak az adott országra alkalmazandó garancia feltételek szerint érvényesíthető.

UA - Гарантія

Для кінцевих покупців на додаток до діючої гарантії, що забезпечується продавцем; на усі нові прилади, придбані після 1 вересня 2013 року у авторизованих компанією Melitta дилерів, ми надаємо також гарантію виробника, що ґрунтується на наступних умовах :

1. Гарантійні зобов'язання набувають чинності з моменту продажу приладу Гарантійний строк складає 24 місяці. Дату продажу зазначено у паспорті товару або у квитанції.

Дана кавова машина призначена для використання в домашньому господарстві. Якщо повністю автоматична кавова машина робить більше 7 500 циклів приготування на рік, то мається на увазі її використання в комерційних цілях. Використання в комерційних цілях включає в себе використання пристрою для приготування кави для клієнтів в офісах, майстернях, адвокатських бюро і т.п У таких випадках гарантійний термін складає 12 місяців або 15 000 циклів приготування, в залежності від того, що настає раніше. Гарантійне обслуговування приладу або складових частин не може бути продовженим чи поновленим.

2. Упродовж гарантійного періоду здійснюється ремонт дефектів матеріалу чи виробничий брак або обмін приладу за вибором виробника. Обмінні складові частини переходять до власності виробника. Якщо протягом часу деталі було змінено або програми було оновлено, встановлення /заміна таких дозволяється, якщо не має для цього заперечень клієнта в письмовій формі (заява).

3. Гарантія не поширюється на недоліки, які виникли під час неналежного підключення, некваліфікованого експлуатування або спроб відремонтувати прилад не уповноваженими особами. Гарантія не діє у разі недотримання інструкції з використання та обслуговування ,а також при використанні неналежних витратних матеріалів (напр. засобів для очищення, засобів декальцинації або фільтру для води), які не відповідають специфікації. На швидкозношувані деталі (напр. ущільнювачі та клапани), крихіткі та ламкі деталі (напр. скляні) та недоліки, які виникли через потрапляння сторонніх предметів до кавомолки (напр. каміння) гарантія також не поширюється.

4. Гарантійне обслуговування здійснюється у авторизованих сервісних центрах розташованих у Вашій країні (див. Позначку на упакуванні).

5. На прилади, які придбані або використовуються в Україні розповсюджуються гарантії згідно із законом України «Про захист прав споживачів», від 12 травня 1991 року. На прилади, які було придбано або, які використовуються у інших країнах розповсюджуються гарантії у рамках законодавства цих країн.

GR - Όροι της εγγύησης

Επιπρόσθετα με τα νόμιμα δικαιώματα εγγύησης του τελικού καταναλωτή απέναντι στον πωλητή, για τις νέες συσκευές που αγοράζονται μετά την 1η Σεπτεμβρίου 2013 από έμπορο εξουσιοδοτημένο από τη Melitta λόγω της εξειδίκευσής του, προσφέρουμε εγγύηση κατασκευαστή υπό τις παρακάτω προϋποθέσεις:

1. Ο χρόνος ισχύος της εγγύησης ξεκινά με την αγορά από τον τελικό χρήστη. Καλύπτει 24 μήνες. Η ημερομηνία αγοράς της συσκευής αποδεικνύεται μέσω της απόδειξης αγοράς.

Η συσκευή έχει κατασκευαστή και προορίζεται για οικιακή χρήση. Σε υπεραυτούματες συσκευές, η επαγγελματική χρήση νοείται η εκκίνηση άνω των 7500 χρήσεων για την παρασκευή καφέ ανά έτος. Η επαγγελματική χρήση της συσκευής νοείται επίσης η χρήση της συσκευής για την παρασκευή καφέ για τους πελάτες σε γραφεία, συνεργεία, δικηγορικά γραφεία, κλπ. Σ' αυτή την περίπτωση, ο χρόνος ισχύος της εγγύησης είναι 12 μήνες ή 15.000 χρήσης για παρασκευή καφέ, ανάλογα με το ποια περίπτωση επέρχεται πρώτα. Η εγγύηση δεν οδηγεί σε παράταση ή επανέναξη του χρόνου ισχύος της εγγύησης για τη συσκευή ή τα ανταλλακτικά εξαρτήματα.

2. Εντός του χρόνου ισχύος της εγγύησης θα επιδιωχθούμε κάθε ελάττωμα της συσκευής, είτε αφορά στο υλικό είτε σε κατασκευαστικά ελαττώματα, μέσω επισκευής ή αντικατάστασης της συσκευής. Τα εξαρτήματα που αντικαθίστανται αποτελούν ιδιοκτησία μας. Αν εν τω μεταξύ έχουν επέλθει τροποποιήσεις σε κάποια εξαρτήματα ή έχει επικαιροποιηθεί κάποιο λογισμικό, ενδέχεται κατά την επίσκεψη να επέλθει επικαιροποίηση και στα ανταλλακτικά που θα χρησιμοποιηθούν ή και το λογισμικό που θα εγκατασταθεί, αν ο πελάτης πριν από την επίσκεψη δεν εναντιωθεί γραπτά σε αυτό.

3. Στην εγγύηση δεν εμπίπτουν φθορές που προκύπτουν λόγω μη ενδεδειγμένης σύνδεσης και χρήσης της συσκευής ή προσπάθειας επισκευής από μη εξουσιοδοτημένους (π.χ. ασφαλάτωση), τεχνικούς. Το ίδιο ισχύει για τη μη τήρηση των οδηγιών χρήσης, φροντίδας και συντήρησης, καθώς και για τη χρήση αναλωσίμων (π.χ. καθαριστικά και μέσα ασφαλάτωσης ή φίλτρα νερού) που δεν πληρούν τις προδιαγραφές των αντίστοιχων μέσων/εξαρτημάτων της εταιρείας. Από την εγγύηση εξαιρούνται φθειρόμενα εξαρτήματα (π.χ. στοιχεία στεγανοποίησης και βαλβίδες), εύθραυστα μέρη, όπως υαλί, και φθορές που προξενούνται από ξένα σώματα στον μύλο (π.χ. πέτρες).

4. Ο διακανονισμός των απαιτήσεων από εγγύηση πραγματοποιείται μέσω της γραμμής εξυπηρέτησης πελατών στην εκάστοτε χώρα (δείτε τη δήλωση που αναγράφεται στη συσκευασία).

5. Οι παρόντες όροι της εγγύησης ισχύουν για αγορά και χρήση της συσκευής στην Ελλάδα, Μ. Βρετανία και Β. Ιρλανδία, Ρωσία, Τουρκία, Πολωνία, Ουγγαρία, Ρουμανία και Ουκρανία. Σε περίπτωση αγοράς ή μεταφοράς της συσκευής σε άλλη χώρα, οι απαιτήσεις από την εγγύηση συμμορφώνονται με τους ισχύοντες στην εκάστοτε χώρα όρους εγγύησης.

RO - Garanție

Pe lângă garanția oferită clientului final, pe care conform legii, o acordă vânzătorul, pentru noile aparate achiziționate după data de 1 septembrie 2013 de la vânzătorii specializați, autorizați de societatea Melitta, noi oferim și producătorului o garanție, care se aplică în următoarele condiții:

1. Perioada de garanție începe la data vânzării către cumpărător. Perioada de garanție durează 24 luni. Data cumpărării aparatului se va dovedi prin bon de casă. Aparatul a fost proiectat și construit pentru utilizare în gospodării private. În cazul aparatelor complet automate, un număr de peste 7.500 de cicluri de fierbere pe an va fi considerat utilizare în scop comercial. Prin utilizare în scop comercial se înțelege și folosirea aparatului pentru pregătirea cafelei pentru clienți în birouri, ateliere, birouri de avocat etc. În acest caz perioada de garanție este de 12 luni sau 15.000 de cicluri de fierbere, oricare dintre acestea se încheie prima. Serviciile de garanție nu duc la prelungirea perioadei de garanție sau la reînceperea acesteia pentru aparat sau pentru piesele de schimb montate.
2. Pe durata perioadei de garanție vom îndepărta toate defectele aparatului datorate imperfecțiunilor de material sau de producție, noi vom hotărî dacă este necesară o reparație sau un schimb complet al aparatului. Piesele schimbate devin proprietatea noastră. Dacă între timp componentele au fost modificate sau software-ul a fost actualizat, actualizarea pieselor reparate și/sau a software-ului se poate realiza numai dacă există o cerere scrisă a clientului, înainte de efectuarea reparației (comandă scrisă).
3. Defecțiunile apărute în urma unei conectări necorespunzătoare la rețea, ale unei utilizări greșite sau a încercării de a repara aparatul de către persoane neautorizate nu sunt acoperite de garanție. Același lucru este valabil și în cazul nerespectării instrucțiunilor de utilizare, de îngrijire și întreținere (ex. în cazul depunerilor de calcar), precum și întreținere, precum și a utilizării materialelor consumabile (de ex. soluție de curățat, lichid de detartrare sau filtrul de apă), care nu corespund specificațiilor originale. Piesele de uzură (de ex. garnituri și ventile), piesele ușor casabile precum sticla și defectele apărute datorită existenței corpurilor străine în râșniță (de ex. pietre) nu sunt acoperite de garanție.
4. Desfășurarea serviciilor de garanție se va face prin accesarea liniei hotline de service pentru țara respectivă (vezi datele de pe ambalaj).
5. Această garanție este valabilă numai pentru aparatele cumpărate și utilizate în Regatul Unit al Marii Britanii și Irlanda de Nord, Rusia, Turcia, Polonia, Ungaria, România, Grecia și Ucraina.

CN - 保用條款

除了由賣方對終端客戶提供的現行保修外，對於2013年9月1日以後通過Melitta公司授權的經銷商購買的新家電，我們也提供的製造商保修。是基於以下條件：

1. 保用期應從最終用戶購入該產品之日起算，且須出示購機發票驗證該產品購買日期。產品保用期為24個月。

該咖啡機的用途為家庭使用。如一年內使用全自動咖啡機衝咖啡7500次以上，意味著該產品作商業用途。商業用途包括為客在辦公室、車間、法律辦公室等使用本設備來作咖啡。商業用途情況下，該產品的保用期為12個月或15000次沖泡操作，並以先達的任一情況為準。

若發生用戶保用事宜，將不順延或重新起算保用後產品或安的零備件的保用期。

2. 我司在保用期內修復任何因產品材料和廠商原因引發的設故障，並據我司判斷實施維修或更換。所更換零備件均屬Melitta所有。除非在維修前，消費者書面通知的前提下，否則維修過程中生產廠商保持對零件或軟件更新的权利。

3. 任何因不當連接、使用不當或因非授權人員自行修理產所導致的設備故障均不在本保用範圍之內。因未遵循本產品使用、養和維護說明以及未使用廠商規定的消耗品（如清洗劑、去垢劑、咖啡及濾紙）所導致的設備故障，例如：結垢，均不屬本保用範圍。凡易磨損部件（如密封件和閥門等）、易碎部件（如玻璃）及因磨具內異物（如石頭）所導致的設備損傷均不屬本保用範圍。

4. 保用事宜請洽當地售後服務公司（見外包装信息）。

5. 以上保用條款僅適用於在香港及澳門地區購買和使用的備。凡在其他國家購買或帶入其他國家使用的設備，則僅按照該國當地適用的保用條款提供保用服務。

KO - 보증조건

제품 구입 시 판매자가 소비자에게 제공하는 법적 보증 조건에 추가하여;
우리는 2013년 9월1일 이후 밀리타 지정 대리점에서 새로 구입한 제품에 대하여 다음과 같이 제조업체의 보증 조건을 적용합니다.

1. 보증기간은 소비자의 제품 구입일자로부터 시작됩니다. 보증기간은 24개월입니다. 제품 구입일자는 구입영수증으로 확인되어야 합니다. 이 제품은 가정용으로 사용하도록 설계 및 제작된 것입니다. 또한 가정에서 사용하더라도 연간 7,500 잔 이상 추출하면 업소용으로 분류됩니다. 업소용이란 사무실, 작업장, 법률 사무소 등에서 고객에게 커피를 제공하는데 사용하는 것을 포함합니다. 이 경우 보증기간은 12개월 혹은 연간 15,000 잔 추출중에서 먼저 도래하는 것에 적용합니다. 보증 이행으로 인하여 제품 혹은 교체된 부품에 대한 보증기간이 연장되거나, 보증기간이 새로 시작되지는 않습니다.
2. 비록 판매자의 판단으로 제품의 수리 혹은 교체에 이루어지더라도, 보증기간이 내린 경우에는 부품 혹은 제조 결함으로 인한 모든 제품을 회수합니다. 교체된 부품은 밀리타 소유입니다. 한편 제품 부속이 개조되거나, 소프트웨어가 업데이트된 경우에는, 수리(주문)하기전에 고객이 서면으로 알리지 않는 한 개조된 부속 및/또는 소프트웨어를 현실에 맞게 적용하는 것으로 합니다.
3. 부적절한 연결, 부적절한 취급, 혹은 무자격자에 의한 수리 시도로 인하여 발생한 결함은 보증에 포함되지 않습니다. 또한 마찬가지로 제품의 사용, 취급, 및 유지관리(예, 석회질 제거)에 관한 설명서에 따르지 않거나, 오리지널 규격과 맞지 않는 소모품(예, 세척제 및 석회질 제거제 혹은 정수필터)을 사용한 경우에도 보증이 제외됩니다.
4. 보증 이행은 구입한 국가의 서비스 센터에 의하여 실시됩니다.
5. 이 보증 이행은 독일 연방 공화국, 오스트리아, 스위스, 덴마크, 프랑스, 스페인, 네덜란드, 벨지움에서 구입 및 사용되는 제품에 적용합니다. 만약 다른 국가에

DE - Kontakt

Melitta Europa GmbH & Co. KG Ringstraße 99
32427 Minden Deutschland www.melitta.de
+49 571/861 900
montags - freitags 8 - 18 Uhr
Ortstarif

Melitta Österreich
Tel. 0810 - 100 500

Melitta Schweiz
4622 Egerkingen Schweiz
www.melitta.ch
+41 62 388 98 48

EN - Contact

Melitta International GmbH - UK Division
32 A Thorpe Wood Business Park
Thorpe Wood
Peterborough PE3 6SR
United Kingdom

UK Office: 0044 0 1733 260905

www.international.melitta.de

Consumer Hotline: 0800 0288002
monday - friday
8 am - 5 pm toll free

FR - Contact

Melitta France
S.A.S. 02570
Chézy-sur-Marne France
www.melitta.fr

Melitta België N.V.
Brandstraat 8,
9160 Lokeren België/Belgique
www.melitta.be
+32 933 15230

Melitta Schweiz
4622 Egerkingen Suisse
www.melitta.ch
Tel: 062 388 98 49

0 970 805 105
lundi - vendredi
9 - 12, 13.30 - 16.30 heures

Et ce pour le prix d'une communication locale aussi pour le Luxembourg

maandag - vrijdag, lundi - vendredi
9 - 12 uren/heures maandag - vrijdag,
9 - 12, 13.30 - 17 Kosten lokaal gesprek

NL - Contact

Melitta Nederland B.V.
Postbus 340
4200 AH Gorinchem
Nederland
www.melitta.nl

Melitta België N.V.
Brandstraat 8
9160 Lokeren
België/Belgique
www.melitta.be

Aussi pour le Luxembourg
0183-642 642
maandag - vrijdag 9 - 12 uur
kosten lokaal gesprek
+32 9/331.52.30
maandag - vrijdag, lundi - vendredi 9 - 12
kosten lokaal gesprek
Et ce pour le prix d'une communication locale

ES - Contact

Tecnimel Hostelería, S.L.U.
Avd. Esparteros 15 - P.I.
San Jose de Valderas II
28918 - Leganes (Madrid)
Número de atención técnica:
91.662.27.67.
Horario : de 9:00 - 14:00

IT - Contact

Melitta Europa GmbH & Co. KG
Ringstraße 99
32423 Minden
Servizio centrale di assistenza clienti
Germania
After Sales Service/Servizio centrale di
assistenza clienti
Melitta Str. 44
32427 Minden
Tel.: 0571/86 19 00
Fax: 0571/86 12 10
E-mail: aftersales@mh.melitta.de

Austria
Melitta Gesellschaft m.b.H.
Münchner Bundesstraße 131
5021 Salzburg
Tel. 0662/43 95 11
Tel. FAM: 0810/100 500
www.melitta.at

Svizzera
Melitta GmbH
Bahnhofstrasse 47
CH-4622 Egerkingen
Tel: 062 388 98 49
www.melitta.ch

DA - Contact

Melitta Nordic A/S
Box 222 27
250 24 Helsingborg
Tel.: +45 46-35 30 00
www.melitta.dk

SV - Contact

Melitta Nordic AB
250 24 Helsingborg
www.melitta.se
02 0/43 51 77
Måndag - Fredag
Lokalsamtalstaxa

NO - Contact

Melitta Nordic AB
Box 22227
250 24 Helsingborg
Sverige
www.melitta.se
02 0/43 51 77
Måndag - Fredag
Lokalsamtalstaxa

FI- Contact

Oy Hedengren Kodintekniikka Ab
00200 Helsinki
Puh. +358 (0)20/ 755 8790
www.melitta.fi



RU - Contact

Производитель: Продавец-импортер:
„Melitta Europe GmbH & Co. KG“ ООО „Мелитта
РусКом”
Ringstrasse 99, 32427 Minden, Германия 196240,
Россия, Санкт-Петербург,
Телефон: +49 571 86 1294 Пулковское шоссе,
Факс: +49 571 86 1205

д.9,корп.3, лит.А, оф.231
тел.(812) 677 79 39
www.melitta.ru

Адрес филиала изготовителя: Eugster&Frismag
electrodomesticos Lda, Cascal Cascais-Ponte do Rol,
2564-911 Torres Vedras, Португалия

TR - Contact

Melitta Europa GmbH & Co. KG
Ringstraße 99
D-32427 Minden
Germany
Email to: melitta.consumer.service@mh.melitta.de

PL - Contact

Elka Pieterman Polska Sp. z o.o.
ul. Bociana 22
31-231 Kraków
Tel.: 0048 126145248
godz. 8.00 do 16.00
www.melitta.pl

HU - Contact

Elka Pieterman Hungary Kft.
Galagonya u. 5.
1036 Budapest
Tel.: +3612480035
www.melitta-kave.hu

UA - Contact

ТОВ «ІНДЖЕНІУМ»
03115 м. Київ вул. Кричевського, 19
(44) 359-04-17
www.melitta.ua

GR - Contact

καραεμποριο
N. Καζαντζάκη 17
(Τέρμα Αριστοτέλους)
GR-611 00 Κιλκίς
Τηλ.: 2341 024 654
www.melitta.gr

RO - Contact

Elgeka-Ferfelis Romania SA
Drumul Intre Tarlale 150-158, sector 3,
Bucuresti
(044) 021 204 66 00

CN - Contact

Melitta中国
公司名称: 深圳美乐家家用产品有限公司
地址: 广东省深圳市宝安区沙井街道步涌
同富裕A-2 工业区
C 区第二栋厂房
电话: +86 800-999-5859
E-Mail: sales@melitta.cn
www.melitta.cn

KO - Contact

(주) 제이텍 프라자
서초구 서초동 1530-2 태성빌딩
(02) 574 8740



Version 3.0
04/2015

Melitta Europa
GmbH & Co. KG
D-32372 Minden