

MiJia Smart Kettle

Электрочайник MiJia



XIAOMI-MI.COM

Ознакомление



*Внутренняя часть и крышка чайника изготовлены из нержавеющей стали марки 304, разрешенной к контакту с пищевыми продуктами: аустенитная нержавеющая сталь, 06Cr19Ni10

Smart подключение



1. Включите Bluetooth на смартфоне;
2. В Mi Store найдите «Mi Smart Home» или отсканируйте QR-код, чтобы скачать клиентское приложение;
3. Убедитесь, что электрочайник Mi Smart Kettle включен. Откройте приложение и подключите устройства друг к другу, руководствуясь указаниями клиентского интерфейса.

Использование

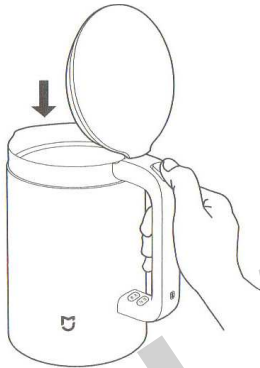

1. Нажмите на кнопку, чтобы открыть крышку чайника, добавьте воду.
Уровень воды не должен превышать максимальную метку и не должен быть ниже минимальной.

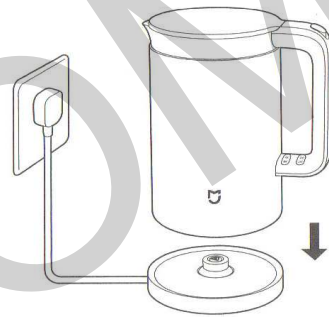

2. Плотно закройте крышку, поставьте чайник на подставку. Если между чайником и подставкой есть нормальный контакт, индикатор мигнет один раз, а после выключится.

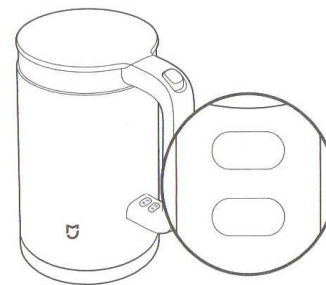

3. Нажмите на кнопку «Закипятить» или «Сохранить температуру», выберите режим нагрева.
Инструкцию настройки режима сохранения температуры смотрите на следующей странице.

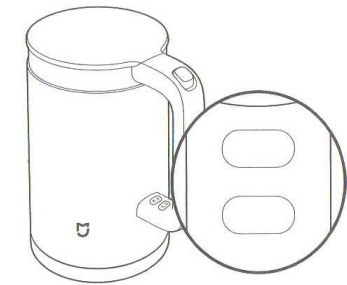

4. Когда вода закипит, индикатор «Закипятить» потухнет, после чего нагрев воды прекратится и прозвучит определенный сигнал; когда в режиме «Сохранения температуры» температура воды достигнет установленного уровня, прозвучит определенный сигнал, загорится оранжевый индикатор и включится режим «Сохранения температуры».

Настройка режима сохранения температуры

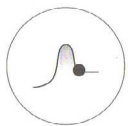

1. Снижение температуры кипяченой воды до установленного показателя (по умолчанию)
Нажав на кнопку «Сохранить температуру», электрочайник сначала вскипятит воду, а затем температура воды снизится до установленного показателя. Длительность сохранения температуры – 12 часов (Рекомендуется использовать водопроводную воду).

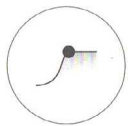

2. Нагрев воды до установленного показателя
Нажав на кнопку «Сохранить температуру», электрочайник нагреет воду до установленного показателя и будет сохранять заданную температуру воды (Рекомендуется использовать очищенную воду).

1. При заводских настройках температура воды сохраняется на уровне 50°C, длительность сохранения температуры – 12 часов.
2. Меняйте настройки устройства и устанавливайте нужную температуру с помощью Mi Home APP.

Гарантия

Гарантийное сервисное обслуживание осуществляется в соответствии с законом о «Правах потребителя» и «Закона о качестве продукции». В гарантийное сервисное обслуживание входит:

1. В течение 7 дней с момента покупки, в случае возникновения проблемы из «Списка неисправностей», центр сервисного обслуживания Xiaomi определяет причину проблемы, после чего Вы можете выбрать бесплатную замену товара либо возврат.
2. В течение 8-15 дней с момента покупки, в случае возникновения проблемы из «Списка неисправностей», центр сервисного обслуживания Xiaomi определяет проблему, после чего Вы выбираете бесплатную замену товара либо ремонт.
3. В течение 12 месяцев с момента покупки, в случае возникновения проблемы из «Списка неисправностей», центр сервисного обслуживания Xiaomi определяет проблему, после чего Вам предоставляется бесплатный ремонт.

Техническое обслуживание



1. Добавьте уксус.
Залейте 0.5л пищевого уксуса в чайник и оставьте на 1 час.

2. Вылейте уксус.
Вылейте уксус из чайника и удалите остатки осадка, используя влажную ткань.

3. Вскипятите воду.
Вскипятите воду в чайнике, после чего вылейте ее. Повторно промойте чайник 4-5 раз.

4. Вытрите чайник насухо.
Воспользуйтесь сухой тканью, чтобы вытереть внешнюю сторону чайника.

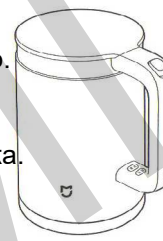
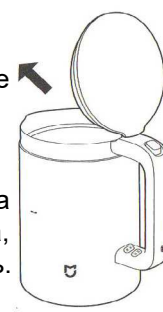
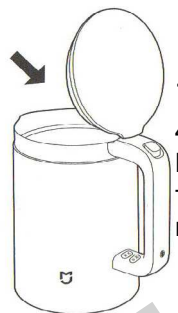

Список неисправностей

- Проблемы с питанием
- Проблемы с нагревом воды
- Проблемы с сохранением температуры
- Проблемы с прекращением нагрева воды
- Утечка воды, утечка тока

Условия, которые не входят в гарантийное обслуживание

1. Завершение технического обслуживания, падение, небрежное отношение, злоупотребление, попадание жидкости, несчастный случай, если порвали или испачкали этикетку и маркировку устройства;
2. Срок действия гарантии истек;
3. Повреждения, возникшие при форс-мажорных обстоятельствах;
4. Поломки, которые не соответствуют «Списку неисправностей» центра сервисного обслуживания Xiaomi;
5. Поломки устройства или его компонентов из «Списка неисправностей», которые возникли в связи с человеческим фактором и которые препятствуют его нормальной работе.

Меры предосторожности:

1. Перед чисткой чайника убедитесь, что он отключен от питания и подождите, пока он остынет.
2. Чтобы продлить срок эксплуатации чайника, необходимо регулярно очищать его от осадка.
3. Если качество воды плохое, повторите вышеуказанную процедуру. Ни в коем случае не используйте железный ершик и какие-либо абразивные химические средства для чистки чайника.
4. Не погружайте чайник и его подставку в воду. Сохраняйте внешнюю сторону чайника в сухом состоянии.

*Своевременно обновляйте программное обеспечение данного устройства, чтобы открывать для себя еще больше новых функций и оптимизировать работу электрочайника.

Основная характеристика

Наименование	Mi Smart Kettle	Модель	YM-K1501	Номинальное напряжение	220V
Размер	204x145x235мм	Емкость	1.5л	Номинальная мощность	1800W
СМИИТ ID	2016DP2297	Вес	1.24кг	Номинальная частота	50Hz
Тип беспроводного подключения	Bluetooth 4.0	Стандарт	GB4706.1 GB4706.19 Q/YM008-2016		

Электрическая схема

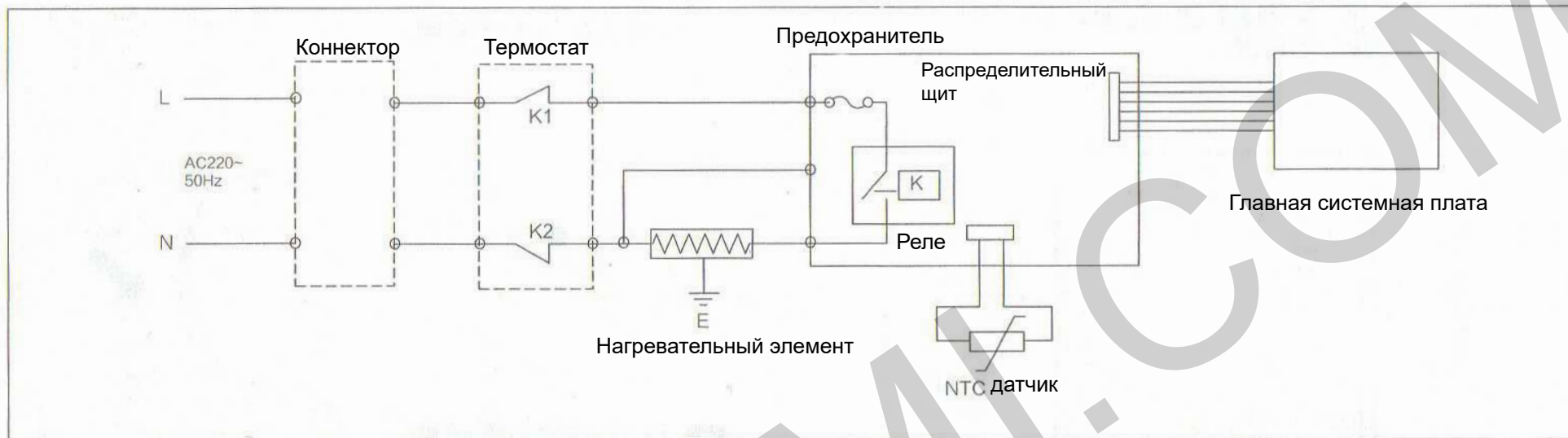

Наличие токсичных и вредных веществ

Название детали	Pb PBDE	Hg	Cd	Cr6+	PBB	PBDE
Корпус чайника	0	0	0	0	0	0
Подставка	0	0	0	0	0	0
Монтажная плата	x	0	0	0	0	0
Электроцепь	0	0	0	0	0	0

O: токсичные и вредные вещества во всех комплектующих данного устройства содержатся в количестве ниже предельного значения согласно SJ/ T11363-2006 "Требования ограничения наличия ядовитых и вредных веществ в товарах".

X: означает наличие токсичных и вредных веществ, по меньшей мере, в одном из комплектующих данного устройства в количестве, превышающем предельное значение, согласно SJ/ T11363-2006 "Требования ограничения наличия ядовитых и вредных веществ в товарах".

Устранение неисправностей

Неисправность	Возможная причина	Решение проблемы	Неисправность	Возможная причина	Решение проблемы
Не горит индикатор	Повреждение контакта розетки	Самодиагностика	Проблемы с нагревом	Повреждение термостата	Ремонт
	Штепсельная вилка не вставляется должным образом	Самодиагностика		Повреждение NTC температурного датчика	Ремонт
	Деформация штепсельной вилки	Самодиагностика		Повреждение монтажной платы	Ремонт
	Отсутствует контакт в подставке электрочайника	Самодиагностика		Отсутствует подключение к питанию	Самодиагностика
Проблемы с нагревом	Проблемы с реакцией на сенсорную кнопку «Кипятить»	Самодиагностика	Проблемы с подключением к APP	Проверьте, загрузилось и установилось ли приложение	Самодиагностика
	Повреждение монтажной платы	Ремонт		Не включен Bluetooth на смартфоне	Самодиагностика
	Повреждение нагревательного элемента	Ремонт		Повреждение главной системной платы	Ремонт

Меры предосторожности

- Дети, пожилые люди и люди с ограниченными возможностями могут использовать устройство только под присмотром других людей. Убедитесь в том, что ребенок не воспринимает данное устройство в качестве своей игрушки. Не устанавливайте устройство в легкодоступных местах.
- Отключите устройство от питания в следующих случаях: при отсутствии воды в чайнике, во время добавления воды в чайник, если вы не используете чайник, во время чистки или перестановки, в случае возникновения неполадок.
- Не устанавливайте устройство на неровной и неустойчивой поверхности. Установите устройство подальше от источника тепла, чтобы избежать повреждения пластиковых элементов. Устройство также не может быть размещено вблизи других электроприборов или на них.
- Номинальный ток устройства составляет 10А и больше, номинальное напряжение – 220V с заземлением. Запрещается использовать универсальное гнездо одновременно в сочетании с другими электроприборами.
- Если сетевой кабель поврежден, необходимо обратиться к производителю, отделу техобслуживания или другим аналогичным отделам для осуществления технического обслуживания устройства, чтобы избежать возникновения опасной ситуации.
- Данное устройство предназначено только для кипячения воды. Нагревать другие вещества, кроме воды, запрещается. (Например: морские водоросли, куриные яйца, соевое молоко, чай, молоко, лапшу и т.д.). В противном случае, могут возникнуть неполадки. Уровень воды не должен превышать максимальную метку, иначе это может привести к утечке воды.
- Используйте электрочайник вместе с подставкой, которая изначально была в комплекте с ним. Запрещается использовать посторонние подставки для чайника.
- Налейте воду в чайник и, прежде чем поставить его на подставку, протрите устройство насухо.
- Устанавливайте устройство вдали от кухонной плиты (печи), чтобы избежать случайного воспламенения.
- Не используйте некачественные переходники и удлинители, чтобы не допустить возникновения пожара.