

GASTRORAG



Кофеварочная машина

Модель: СМ - 712

ПАСПОРТ

GASTRORAG



Кофеварочная машина модель СМ-712

ПАСПОРТ



1. Прочитайте все инструкции.
2. Не прикасайтесь к горячим поверхностям. Используйте ручки или регуляторы.
3. Чтобы обезопасить себя от огня, поражения электрическим током и травм, не опускайте шнур, вилки в воду или другие жидкости.
- 4 . Отключайте из розетки машину перед чисткой или в случае, если не пользуетесь ею. Прежде чем вынимать или вставлять детали, а также перед чисткой прибора, дождитесь, пока он остынет.
- 5 . Не используйте прибор с поврежденным проводом/вилкой, если была обнаружена неисправность прибора или он был поврежден каким-либо образом. Верните прибор в сервисный центр для проверки, ремонта или настройки.
6. Использование дополнительного оборудования, не рекомендованного или не продаваемого производителем устройства, может привести к пожару, поражению электрическим током или травмам.
- 7 . Не используйте прибор на открытом воздухе.
- 8 . Не допускайте, чтобы шнур свисал с края стола или касался горячих поверхностей.
- 9 . Не ставьте прибор вблизи включённой газовой или электрической плиты.
10. Для того, чтобы отключить прибор, поверните рычаг на «ВЫКЛ», а затем выньте вилку из розетки.
11. Используйте прибор только по назначению.
12. Избегайте контакта с подвижными деталями.
- 13 . Не снимайте крышку, когда прибор работает.
14. Разборка аппарата во время работы может привести к ожогам.
15. Внимательно следите за работой прибора, если это необходимо, когда он используется детьми или рядом с ними.
16. Сетевой кабель
 - а) Короткий кабель предназначен для того, чтобы уменьшить риск спутывания или перегибания шнура, спотыкания об излишне длинный кабель.
 - б) Более длинный шнур или удлинители могут быть использованы, если это необходимо.
 - в) При использовании съемного длинного шнура или удлинителя:
 - (1) отмеченные электрические характеристики съемного сетевого кабеля или удлинителя должны соответствовать электрическим характеристикам прибора;
 - (2) Прибор заземлен, удлинитель должен поддерживать подключение заземленного кабеля;
 - (3) Удлиненный шнур должен располагаться так, чтобы не свисать со столешницы или стола, где о него могут споткнуться или его могут вытащить дети.

17) Не погружайте прибор в жидкость.

Данный прибор не предназначен для использования лицами (включая детей) с ограниченными физическими, сенсорными или умственными способностями или с отсутствием опыта и знаний, если только они не находятся под контролем ответственных лиц, или их не инструктируют по вопросам использования прибора. Дети должны быть под присмотром. Следите, чтобы они не играли с прибором.

СОХРАНИТЕ ЭТИ ИНСТРУКЦИИ

ДЕТАЛИ МАШИНЫ

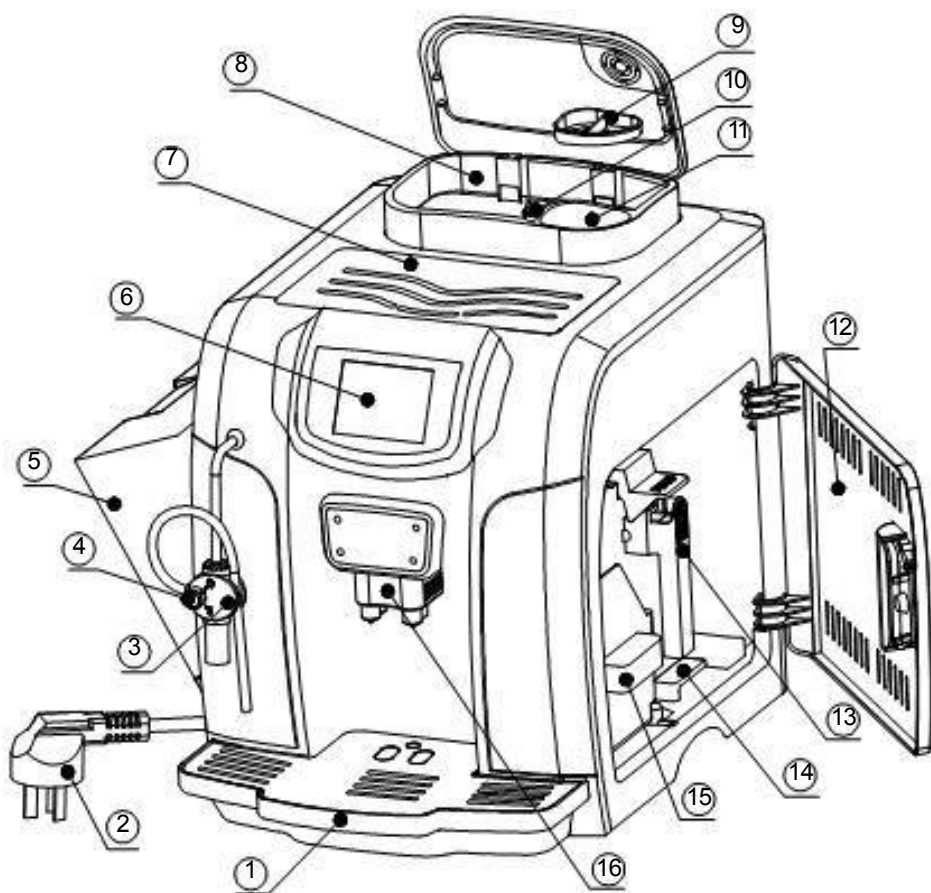

- | | |
|------------------------|---------------------------------|
| ① Сливной лоток | ⑥ Дисплей |
| ② Сетевой кабель | ⑦ Платформа подогрева чашек |
| ③ Капучинатор | ⑧ Резервуар для кофейных зерен |
| ④ Гайка паровой трубки | ⑨ Крышка резервуара для порошка |
| ⑤ Резервуар для воды | ⑩ Регулировочная ручка |

Рис. 1

- | | |
|-----------------------------|-------------------------------|
| ⑪ Воронка для порошка | ⑮ Ящик для отходов |
| ⑫ Дверца заварочного модуля | ⑯ Группа (кофе, горячая вода) |
| ⑬ Заварочный модуль | |
| ⑭ Пластина для отходов | |

Панель управления



Рис. 2

1. ВВЕДЕНИЕ

1.1 Детали машины

См. рис.1 выше

1.2 Панель управления

См. рис.2 выше

1.3 Особенности техники безопасности при использовании кофеварки

1.3.1 Закупорка порошка

Если добавить слишком много порошка, машина остановится через 2 секунды. Лишний порошок нужно изъять, только тогда машина может приступить к работе.

Регулировка количества порошка

Инструкция: вы можете регулировать количество порошка не только в меню, т.к иногда из-за кофе, которые вы используете, регулировка меню может спровоцировать производство слишком большого или слишком малого количества кофе. Тогда вы можете настроить количество кофе следующим образом.

ПЕРЕД НАСТРОЙКОЙ ПРОВЕРЬТЕ МАШИНУ:

Во-первых, нужно выбрать уровень величины помола кофе;

Проверьте, не переполняет ли кофейный порошок заварочный модуль, или не слишком ли много кофейного порошка на пластине для отходов (14) после приготовления нескольких чашек кофе. В таких случаях количество кофе необходимо уменьшить.

Отрегулируйте количество порошка до максимума, если слишком мало порошка в заварочном модуле или отходы кофе не выглядят как брикет в ящике для отходов (15). В этом случае, количество порошка должно быть увеличено.

МЕТОД НАСТРОЙКИ:

Когда машина остановится, заварочный модуль (13) нужно вернуть в исходное положение! Нажмите кнопку "MENU" (см. рис. 3) и удерживайте ее, пока ЖК не покажет рис.4 , затем нажмите «OK» переставьте настройки количества порошка в опции (см. рис. 5), и в этот момент нажмите клавишу "-" уменьшить количество кофейного порошка, минимум -10 , нажмите кнопку "+", чтобы увеличить количество кофейного порошка, максимум +10 ; после корректировки нажмите «OK» для сохранения и вернитесь обратно. Если вы закончили с настройками, то для выхода нажмите клавишу 'ESC' .

Примечания: метод регулировки потока жидкости такой же, как и выше, минимум - 25 . Из регулировок выше следует, что когда цифры выделяются красным цветом, то установленное значение слишком мало или слишком велико, что может повлиять на фактические результаты работы, пожалуйста, будьте осторожны!

Рис.3

Рис.4

Рис.5

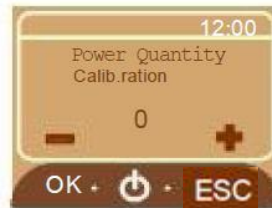
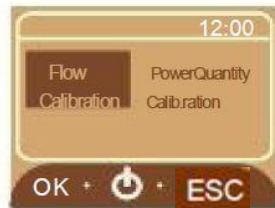

1.3.2 Загрязнение фильтра

Фильтр, находящийся в кофемолке удерживает нежелательный песок и камни, которые могут содержаться в кофе. Эти примеси могут привести к повреждению машины. Если некоторые примеси все же пройдут сквозь фильтр, они будут вызывать необычные громкие шумы и кофеварочная машина выключится автоматически в течение 20 секунд. Если все же кофемолка заблокирована камнями или песком, никогда не пытайтесь убрать примеси самостоятельно, обязательно обратитесь к квалифицированному специалисту.

1.3.3 Параметры спецификации

Номинальное напряжение 220В/50Гц
Номинальная мощность 1250-1450Вт
Размеры (Длина * Ширина * Высота) 438*280*368мм
Количество отходов-брикетов 15шт
Внешний кабель питания 1.5м

Контроль температуры - цифровой
Величина помола кофе - Регулируется вручную, 3 настройки
Емкость резервуара для воды – 2л
Вместимость зерен – 300гр
Длина трубки подачи кофе - 70-100 мм
Защита от перегрева – двойная защита: температурный предохранитель и датчик температуры
Давление насоса -19 бар
Производительность - 72 чашки в час

1.3.4 Дополнения в комплекте с машиной



Руководство по эксплуатации 1 шт

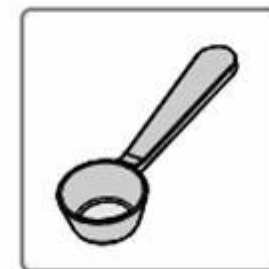

Ложка для кофе 1 шт

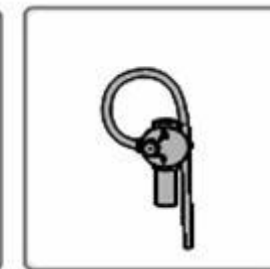

Устройство капучинатора 1 шт

2. Прочитайте все инструкции перед использованием

2.1 Безопасность

⚠ Внимание:

Кофеварочная машина - электрический прибор; существует риск короткого замыкания и поражения электрическим током, если происходит контакт с водой. Будьте внимательны, т.к. пар и горячая вода могут ошпарить; никогда не проливайте горячую воду на себя или на других.

Не делайте никаких технических изменений машины.

Отключите прибор из розетки, если им не пользуетесь, а также, если необходимо произвести очистку прибора. Позвольте машине остыть, прежде чем вынуть комплектующие или поставить обратно. А также перед тем, как осуществить очистку кофеварочной машины. Не использовать машину для любых других целей. Пожалуйста, работайте с машиной только так, как показано в руководстве.



⚠ Предупреждение:

Эта машина должна эксплуатироваться только взрослыми, которые прочитали и поняли инструкцию. Никогда не прикасайтесь к кофеварочной машине электрическими объектами, поскольку это может привести к травмам или летальному исходу. Машина должна соответствовать характеристикам электрического напряжения, указанным на шильдике прибора.

Не используйте машину на открытом воздухе.

Избегайте контакта с подвижными деталями (крышки контейнеров, заварочный модуль). Не трясите прибор, когда он находится в работе.

Не снимайте защитные части машины (например, крышка резервуара для кофе, крышка контейнера для воды, крышка заварочного модуля) во время работы, т.к. это может привести к опасности получения ожогов.

2.1.1 Кабель питания

Никогда не используйте кофеварочную машину, если шнур поврежден.

Если все же шнур питания поврежден, то он должен быть заменен квалифицированным специалистом, чтобы избежать опасности. Не пускайте кабель вокруг углов, через острые края или по горячей поверхности, держите его подальше от масла. Не используйте кабель для переноса или перетаскивания машины. Не вынимайте вилку, дергая за шнур, и не прикасайтесь к ним мокрыми руками. Убедитесь, что кабель не может легко упасть со стола или полки.

2.1.2 Держите кофеварочную машину подальше от детей

Дети не знают об опасности, которую представляют электрические машины, поэтому никогда не оставляйте детей одних без присмотра и не допускайте их игры с машиной.



2.1.3 Размещение машины

Поставьте кофеварочную машину на ровной горизонтальной поверхности и убедитесь, что она недоступна для детей и домашних животных, что позволит избежать травм. Наиболее подходящая температура для эксплуатации машины - от 10? до 35?. Не ставьте машину рядом с горячими поверхностями или огнем.

Рекомендации производителя:

Работайте с машиной в чистой обстановке, размещайте устройство на ровной горизонтальной поверхности. Оставьте как минимум 100 мм пространства между стеной и машиной.



2.1.4 Очистка

Перед очисткой убедитесь, что все переключатели были выключены и отсоедините кофеварочную машину от сети. Перед тем, как мыть, подождите, пока машина остынет. Никогда не ставьте машину под воду.

2.1.5 Ремонт и техническое обслуживание

Немедленно отключите машину, если она упала. Не работайте на машине с поврежденным проводом или вилкой, а также в случае, если машина была повреждена. Ремонт должен производить квалифицированный специалист.



Используйте углеродный огнетушитель в случае пожара. Никогда не запускайте машину в воде или другой жидкости.



2.1.6 Подключите шнур питания

Кофеварочная машина должна быть подключена в розетку переменного тока. Убедитесь, что фактическое напряжение совпадает с характеристиками на шильдике, который наклеен на нижней части машины. Никогда не используйте поврежденный шнур или вилку.



Предупреждение: электрический ток может привести к летальному исходу! Будьте осторожны всегда! Не опускайте вилки в воду или другую жидкость.

3. Как использовать машину

3.1 Как настроить машину



Никогда не запускайте машину, если она не содержит воды или кофейных зерен



Положите сливной лоток [1] в паз, который расположен в нижней части машины. Убедитесь, что крышка лотка установлена правильно.



Выньте из машины сетевой кабель [2], ложку и капучинатор [3].



3. 2 Кофе из кофейных зерен

Есть два способа сварить кофе с помощью машины. Можно использовать кофе в зернах или молотое кофе. Чтобы сохранить свежесть остальных кофейных зерен, нужно помолоть соответствующее количество зерен для заваривания чашки кофе.

3.3 Приготовление кофе из кофейного порошка

Нажмите кнопку "добавить порошок".



Откройте крышку резервуара для порошка [9], когда значок заполнения порошка появится на экране, нужно заполнить воронку порошком с помощью плоской ложки для кофе, затем нажмите либо "Одна чашка" или "две чашки", чтобы начать варить кофе.



1 Нажмите кнопку «Добавить порошок»

Снимите крышку резервуара для порошка



Одна ложка

2 Добавьте соответствующее количество кофейного порошка

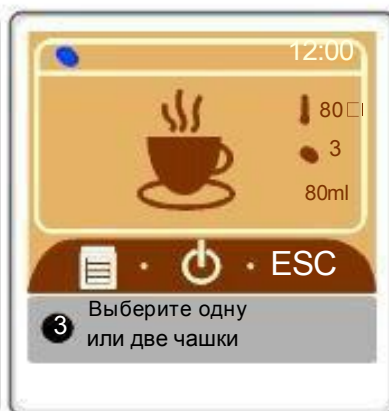

3 Выберите одну или две чашки



Соответствующее количество кофейного порошка, которым заполняется воронка должно быть не более, чем одна ложка.

3.3.1 Капучинатор

Вспенивание молока

Налейте молоко в кувшин, затем потяните трубку из гнезда, и погрузите её в кувшин.

Поместите кружку под устройством.

Нажмите  , чтобы начать подогрев, подождите некоторое время.

После того, как пар будет готов, поверните крошечную ручку на устройстве на режим вспенивания (см. рис.2), и машина начнет вспенивать молоко. Когда молочная пена вас устроит, нажмите кнопку подачи пара на машине, чтобы остановить вспенивание. Пожалуйста, вымойте устройство после использования.

Заполните пресной водой кувшин, погрузите в него трубку и нажмите кнопку подачи пара для очистки машины.



1 Нажмите кнопку подачи пара, чтобы начать подогрев



2 Поверните ручку на режим вспенивания



3 Нажмите кнопку подачи пара



4 Вспенивание молока

- 3) Снимите крышку резервуара для зерен и положите соответствующее количество кофейных зерен (не более 300 г) в контейнер.



3 Положите кофе в зернах в резервуар для зерен

- 4) Снимите резервуар для воды [5] с машины, залейте его пресной водой на 3/4. Для съема резервуара для воды есть клапан в нижней части емкости. Осторожно надавите на резервуар для воды, затем поставьте крышку на место.



4 Снимите резервуар для воды и добавьте пресной воды на 3/4

- 5) Возьмите сетевой кабель [2] из отверстия в задней части прибора, а затем подключите к источнику питания, нажмите значок питания на дисплее. Экран показывает пробное тестирование, а затем разогрев. Исчезновение крошечных точек означает, что температура достигла высокого уровня. После достижения необходимой температуры машина запустит процесс промывки. Пожалуйста, подождите до характерного звукового сигнала и экран покажет режим ожидания: машина закончила подготовительный этап.



5 Положить кофейные зерна

Внимание:

Используйте только чистую воду. Не заполняйте резервуар для воды другой жидкостью.

Для того чтобы продлить срок службы кофеварочной машины, не следует смешивать кофе в зернах с другим веществом (например, сахаром и так далее), в противном случае кофемолка будет повреждена. Эти повреждения не входят в условия гарантии.

3.3.2 Расход воды

Поверните трубку пара/горячей воды по направлению к лотку, поместите чашку под ней, а затем нажмите кнопку "OK", следуя инструкциям на экране. Машина начнет откачку воды.

Внимание:

Процедуру дренажа машины следует проводить в следующих четырех случаях:

- Первое использование машины
- После того, как резервуар для воды был полностью опорожнен
- Если машина не использовалась в течение длительного периода времени
- После завершения подачи пара



Расход воды

3.3.3 Режим работы кофеварочной машины

A) Одна чашка/Две чашки

Нажмите кнопку «одна кружка» или «две кружки» чтобы начать приготовление одной или двух чашек кофе.

Используйте только чистую воду. Не заполняйте резервуар для воды другой жидкостью.

Регулировка температуры: вы можете настроить температуру кофе во время приготовления напитка.

Количество порошка: Нажмите «+» или «-» в процессе измельчения зерен, чтобы отрегулировать количество кофейного порошка, необходимого для заваривания чашки кофе.

Объем напитка: Нажмите «+» или «-», когда кофе польется из группы, чтобы отрегулировать количество напитка в чашке.

B) Остановка приготовления кофе

Нажмите ESC для остановки приготовления кофе



С) Горячая вода

Трубка, через которую выходит пар или горячая воды отделена от трубки, которая готовит кофе. Горячая вода может использоваться для приготовления чая и не только. Поместите чашку под группой (соплом, позволяющем наливать кофе (горячую воду) в чашку) (смотрите рисунок 1), нажмите кнопку «горячая вода, и затем войдите в операционное приложение, чтобы установить температуру нагревания воды! Существует 6 уровней нагревания воды! Это 70 градусов, 75 градусов, 80 градусов, 85 градусов, 90 градусов и 95 градусов. Для выхода нажмите кнопку "ESC". Максимальная порция горячей воды составляет 250 мл (стакан).

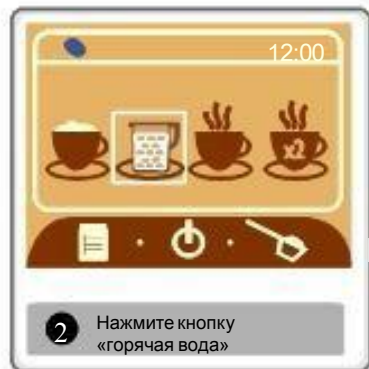

3.4 Рекомендации

3.4.1 Предварительный нагрев чашек

Поместите чашку на платформу подогрева чашек [7] для предварительного нагрева.

3.4.2 Подберите степень толщины помола кофе

Необходимо отрегулировать толщину помола кофе, иначе кофе будет вытекать слишком быстро (гранулы кофе большие) или слишком медленно (гранулы – очень маленькие).



Регулировать это необходимо только во время помола, иначе можно испортить кофеварочную машину. Рекомендуется выставлять степень помола по умолчанию. Нажмите и поверните ручку регулировки толщины помола. Поверните по часовой стрелке ручку в сторону минимального помола, если гранулы слишком велики и в сторону большего помола, если гранулы малы [10].



3.4.3 Отрегулируйте высоту группы

Передвигайте группу [16] вверх и вниз так, чтобы установить ее немного выше чашки, для того чтобы сохранить вкус кофе.



3.4.4 Предварительно подготовленный кофе-порошок

Насос остановиться через 2 минуты после замачивания кофе, а потом продолжит работу.

3.4.5 Хранение кофейных зерен

Для того чтобы кофейные зерна или порошок оставались свежими, положите их в закрытый контейнер и поместите его в темное прохладное место.

3.4.6 Качество воды

Кроме кофейных зерен, их помола и температуры воды, качество воды играет также очень важную роль. Лучше очистить воду с помощью фильтра, перед тем как наливать ее в кофеварочную машину. Воду в резервуаре [5] нужно менять ежедневно.

3.4.7 Время работы

Машина может работать без перерыва весь день. Но если вы не собираетесь использовать машину долгое время, выключите питание и когда вам понадобится снова, то кофеварочная машина будет готова к работе в течение 2х секунд.

3.4.8 Выключение питания

Подождите, пожалуйста, когда закончится процесс приготовления кофе, цикл операций, на экране высветится режим ожидания, а потом выключите питание.

3.5 Программа

3.5.1 Меню

Нажмите кнопку "Menu", затем выберите один из следующих вариантов

A.

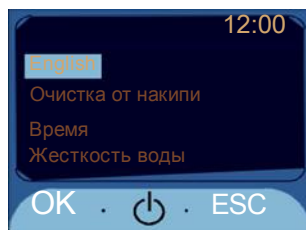

ЯЗЫК

Нажмите **OK** чтобы перейти в языковое меню и выберите подходящий вам язык

C.

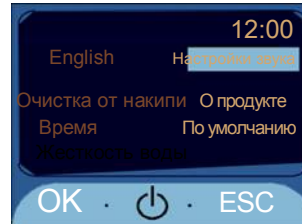

Настройки звука

Нажмите **OK** для переключения кнопки клавиатуры / предупреждающий звук включить или выключить.

B.

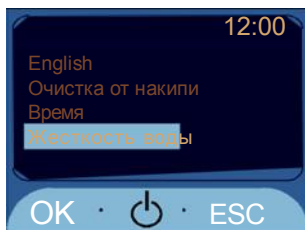

ЖЕСТКОСТЬ ВОДЫ

Нажмите **MENU** для выбора настройки жесткости воды, затем выберите значение жесткости, нажмите OK для подтверждения действия.

D.

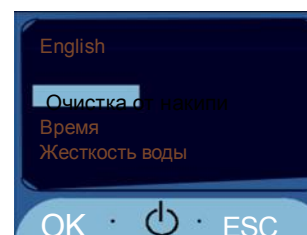

ОЧИСТКА ОТ НАКИПИ

Очень важно поддерживать клапаны, регулятор подогрева и другие важные элементы в хорошем рабочем состоянии. Согласно коэффициенту жесткости воды, удаление накипи должно производиться каждые 3-4 месяца. Эту процедуру нужно делать сразу же, когда на дисплее высвечивается напоминающая надпись «ОЧИСТКА ОТ НАКИПИ». Пожалуйста, нажмите "OK", чтобы начать удаление накипи.

⚠ Никогда не удаляйте накипь уксусом

1 Выберите программу удаления накипи, на экране появится надпись: «ДОБАВЬТЕ СРЕДСТВО ДЛЯ ОЧИСТКИ» ЗАПОЛНИТЕ РЕЗЕРВУАР РАСТВОРОМ, НАЖМИТЕ «ОК»

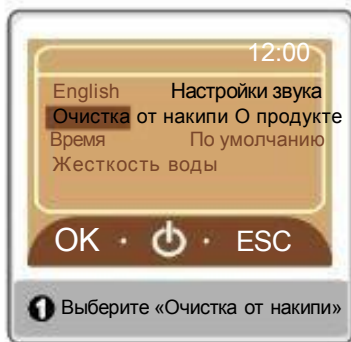

1 Выберите «Очистка от накипи»

2 Наполните резервуар водой [5] и добавьте вещество против накипи туда. Нажмите " OK " чтобы начать очистку. Дисплей покажет «Очистка от накипи».



2 Наполните резервуар водой [5] и добавьте вещество против накипи туда. Нажмите " OK "

3 По истечении около 60 минут, резервуар для воды будет пустым и дисплей покажет: «ДОБАВЬТЕ ВОДУ»

ЗАЛЕЙТЕ СВЕЖУЮ ВОДУ И НАЖМИТЕ «ОК»

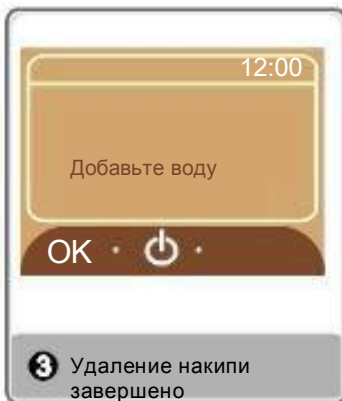

3 Удаление накипи завершено

4 Вытащите резервуар для воды (5) и промойте его, затем наполните его более, чем 1 л свежей воды. Пожалуйста, нажмите кнопку «Ок». Дисплей покажет «ЦИКЛ ПРОМЫВКИ» и машина вернется в режим ожидания.



4 Залейте свежую воду, чтобы промыть машину, нажмите «ОК»

Если во время удаления накипи происходит выключение машины, то программа автоматически, перезагрузится, когда машина снова включится.

Важность очистки от накипи: Регулярная очистка от накипи может уберечь от расходов на техническое обслуживание. Если очистка от накипи не является полной или корректной, производитель не несет ответственность за любой причиненный ущерб.

E.



ИНФОРМАЦИЯ О ПРОДУКЦИИ

Нажмите **OK**, чтобы увидеть информацию о продукте.

F.

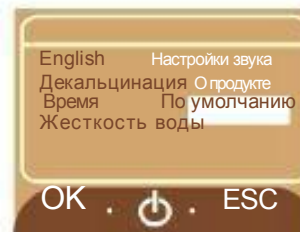

Заводские настройки

Нажмите **OK**, чтобы вернуть заводские настройки.

3.5.2 Таймер и настройки времени

Нажмите "OK" для выбора условий настройки. Как видно, верхняя часть - Настройки времени, а нижняя часть - Время.



Действия по установке времени

Нажмите установку времени «OK» на верхней части экрана, чтобы получить доступ к настройкам. Как показано, нажмите стрелочку для выбора условия настройки времени, затем нажмите "+" или "-" для настройки значения. Нажмите OK для подтверждения и возврата назад.

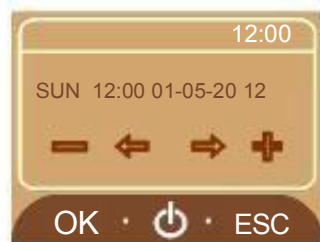

Синхронизация

Нажмите кнопку «Time» («Время») (нижняя часть дисплея), чтобы войти в настройки

- 1 Нажмите символ стрелку выберите "O N", чтобы перейти на следующий этап (D a y / W e e k) (День/Неделя), затем выберите "OFF", чтобы вернуться назад.
- 2 Нажмите стрелку, чтобы выбрать настройки продолжительности. Затем нажмите "K@"или"Т", чтобы выбрать on или off. Затем нажмите OK, чтобы перейти на следующий этап (Настройка времени)
- 3 Нажмите стрелку для выбора настроек. Нажмите "K@"или"Т»" Нажмите "OK" для возврата в главное меню.

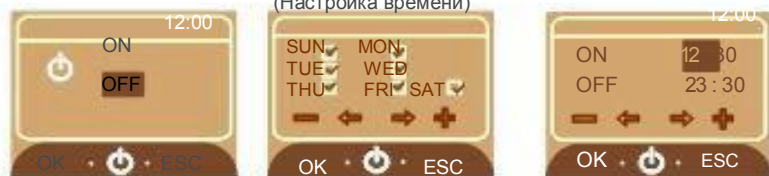

3.6 Другие обозначения

A.



Наполнение водой

Если это сообщение появляется на дисплее, то это означает, что либо нет воды в резервуаре для воды [5] или он не установлен должным образом. Добавьте свежей воды и убедитесь, что резервуар хорошо зафиксирован.

B.

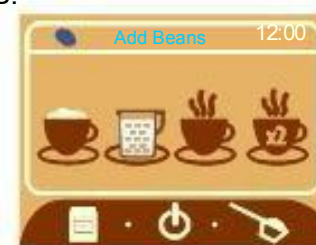

Добавление кофейных зерен

Если это сообщение отображается на дисплее, то добавьте зерна в резервуар для кофейных зерен [8].

Заполнение бункера для отходов

Если появляется сообщение, что бункер для отходов заполнен, опустошите этот резервуар и почистите его.



Важно: Ящик для отходов разрешается опустошать, только если прибор отключен от сети питания. Удалить отходы можно через 5 сек, после выкл машины, в противном случае будет повторяться предупреждающий сигнал.

D.



Отсутствие сливного лотка

Если появляется такое сообщение, установите сливной лоток [1] и убедитесь, что он хорошо зафиксирован.

E.



Отсутствие ящика для отходов

Ящик [15] находится в неправильном положении, пожалуйста, проверьте, правильно ли он закреплен или установлен.

F.



Отсутствует заварочный модуль

Заварочный модуль (13) находится в неправильном положении, пожалуйста, проверьте правильность его установки.

G.



Закройте дверцу заварочного модуля

Дверца заварочного модуля [12] плохо закрыта. Убедитесь, что дверца находится в правильном положении.

H.

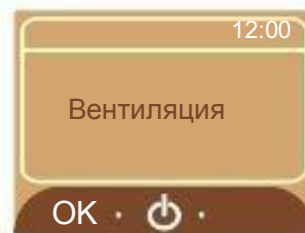

Вентиляция

Кофеварочную машину необходимо периодически просушивать и проветривать.

I.

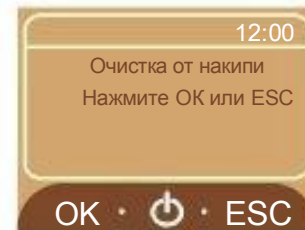

Очистка от накипи

Когда на дисплее появляется надпись "Очистка от накипи", это означает что машину нужно очистить от накипи. Нажмите "ESC" чтобы отменить очистку от накипи, нажмите "OK" чтобы продолжить.

3.7 Чистка и обслуживание

Поддержание машины в чистоте очень важно для того, чтобы приготовить кофе высокого качества и увеличить срок эксплуатации машины.

Выключите питание перед тем, как будете мыть машину и подождите, пока она остынет. Никогда не помещайте ее в воду или другие жидкости, чтобы избежать короткого замыкания. Никогда не мойте комплектующие или запасные части в посудомоечной машине.

Никогда не сушите компоненты в микроволновой печи.

3.7.1 Очистка основных элементов

Чтобы поддерживать группу машины [16] и заварочный модуль чистыми [13], рекомендуется опустошать ящик для отходов [15] и сливной лоток [1] раз в день. Очищайте резервуар для воды [5], сливной лоток [1], крышку сливного лотка и пластину для отходов [14] регулярно.

- 1 Выключите питание, вытащите вилку из розетки, потом открывайте дверцу заварочного модуля [12].



- 2 Нажмите, как показано на картинке 2 вверх заварочного модуля и вытащите его. Очистите основные компоненты горячей водой. Полностью промойте место, где был установлен заварочный модуль. Убедитесь, что отходы не остались на пластине и ящике для отходов. Верните обратно



- 3 Достаньте пластину для отходов и ящик для отходов. Очистите их.



- 4 Очистите область вокруг заварочного модуля полностью. Затем установите ящик для отходов на место.



- 5 Установите заварочный модуль в первоначальном положении, убедитесь, что вы правильно его установили, услышав щелчок, затем можете устанавливать ящик для отходов. Закройте дверцу окончательно.



- Замечание:** Когда возвращаете заварочный модуль обратно на место, будьте внимательны и никогда не давите на модуль сильно, там, где надпись «Нажать здесь»
Предупреждение: Если заварочный модуль стоит не на своем месте, то на дисплее будет отображаться надпись: BREWING UNIT MISSING, что означает, что заварочный модуль отсутствует и таким образом кофеварочная машина не будет работать.

- 6 Обычно, резервуар для кофейных зерен (8) не требуется мыть. Очищайте его с помощью мягкой хлопчатобумажной ткани.

- Замечание:** Никогда не добавляйте воду в резервуар для кофейных зерен, т.к это может стать причиной повреждения кофеварочной машины.

- 7 Очистите капучинатор. Выньте металлическую трубку и очистите ее, также очистите носик при помощи воды. Если носик был заблокирован, очистите его с помощью булавки, затем сполосните водой. Кофейная группа может быть снята, только с помощью гаечного ключа. После очистки верните все на свои места.



- Предупреждение:** Убедитесь, что кофеварочная машина отключена от сети питания и трубка подачи пара/горячей воды охлаждена полностью.

3.7.2 Очистка резервуара для воды

Снимите резервуар для воды. Там находится впускное отверстие, которое соединяется с резервуаром для воды. Поверните крышку против часовой стрелки, выньте фильтр и промойте его. Соберите все после.

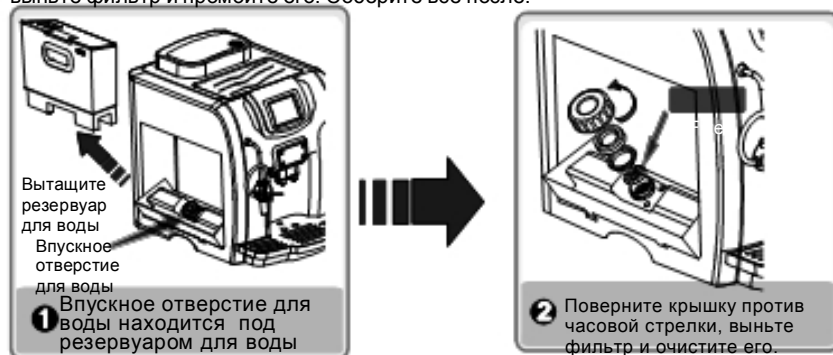

3.7.3 Хранение

Если Вы не планируете пользоваться кофеварочной машиной в течение долгого времени, отключите ее от питания, выньте вилку из розетки. Храните машину в сухом, защищенном от детей месте. Содержите ее в чистоте. Регулярно проверяйте ее, мойте в соответствии с инструкцией.

4 .Неисправность

Выключите питание, немедленно вытащите вилку из розетки, если машина повреждена любым способом. Если произошла поломка, постарайтесь найти решение, используя таблицу ниже. Не старайтесь самостоятельно отремонтировать машину, чтобы не пораниться. Обязательно обратитесь к квалифицированному специалисту.

Проблема	Возможные причины поломки	Возможное решение
Необычный звук кофейной мельницы	Имеются некоторые загрязнения в мельнице	Обратитесь к квалифицированному специалисту
Кофе не льется	Степень толщины помола чересчур высока	Настройте степень толщины помола
Заварочный модуль не выдвигается	Заварочный модуль находится не на своей позиции	Закройте дверцу варочного модуля. Перезагрузите машину и варочный модуль вернется в первоначальную позицию.
Нет воды или пара	Трубка подачи пара/горячей воды заблокирована	Почистить с помощью спицы.
	⚠ Во избежание ожогов, убедитесь, что машина отключена от сети.	