

Panasonic

Operating Instructions Rechargeable Shaver Model No. ES-GA21

English	2
Русский	8
Українська	14
Қазақша	20



Before operating this unit, please read these instructions completely.

Important

► Before use

This WET/DRY shaver can be used for wet shaving with shaving lather or for dry shaving. You can use this watertight shaver in the shower and clean it in water. The following is the symbol of Wet shaver. The symbol means that the hand-held part may be used in a bath or shower.



Treat yourself to wet lather shaves for at least three weeks and notice the difference. Your Panasonic WET/DRY shaver requires a little time to get used to because your skin and beard need about a month to adjust to any new shaving method.

► Using the shaver

Caution - The outer foil is very thin and can be damaged if not used correctly. Check that the foil is not damaged before using the shaver. Do not use the shaver if the foil etc. is damaged as you will cut your skin.

► Charging the shaver

Do not use any power cord or AC adaptor other than one specifically designed for this model (RE7-51). Plug in the adaptor into a household outlet where there is no moisture and handle it with dry hands. The shaver may become warm during use and charging. However, this is not a malfunction. Do not charge the shaver where it will be exposed to direct sunlight or other heat sources. Hold the adaptor when disconnecting it from the household outlet. If you tug on the power cord, you may damage it. The supply cord cannot be replaced. If the cord is damaged, the appliance should be scrapped.

Adequate ambient temperature for charging is 15-35 °C.

If the plug symbol  does not glow initially when the shaver is

plugged in, wait for a short while until it does.

► Cleaning the shaver

Warning - Disconnect the power cord from the shaver before cleaning it to prevent electric shock.

Keep both the inner blades inserted. If only one of the inner blades is inserted, the shaver may be damaged. If you clean the shaver with water, do not use salt water or hot water. Do not soak the shaver in water for a long period of time. Wipe it with a cloth dampened with soapy water. Do not use thinner, benzine or alcohol.

► Storing the shaver

Disconnect the power cord when storing the shaver. Do not bend the power cord or wrap it around the shaver. This appliance is not intended for use by persons (including children) with reduced physical, sensory or mental capabilities, or lack of experience and knowledge, unless they have been given supervision or instruction concerning use of the appliance by a person responsible for their safety. Children should be supervised to ensure that they do not play with the appliance. Keep these operating instructions in a safe place.

SPECIFICATIONS

Power source: See the name plate on the product.
(Automatic voltage conversion)

Motor voltage: 3.6 V DC

Charging time: 1 hour

This product is intended for household use only.

Parts identification

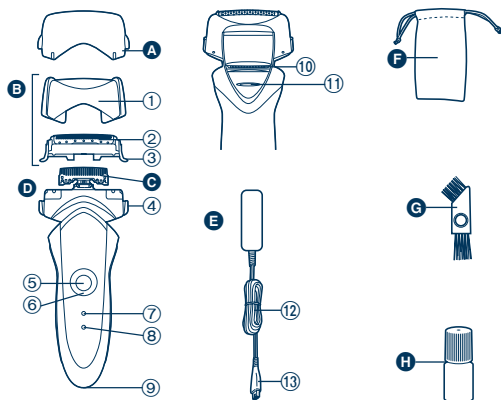

- | | |
|---|---|
| <p>A Protective cap</p> <p>B Outer foil section</p> <p>① Foil frame</p> <p>② System outer foil</p> <p>③ System outer foil release buttons</p> <p>C Inner blades</p> <p>D Main body</p> <p>④ Foil frame release buttons</p> <p>⑤ OFF/ON switch</p> <p>⑥ Lock ring</p> <p>⑦ Battery capacity lamp ()</p> | <p>⑧ Charge status lamp ()</p> <p>⑨ Appliance socket</p> <p>⑩ Trimmer</p> <p>⑪ Trimmer handle</p> <p>E Adaptor (RE7-51)</p> <p>⑫ Power cord</p> <p>⑬ Appliance plug</p> <p>F Travel pouch</p> <p>G Cleaning brush</p> <p>H Oil</p> |
|---|---|

Charge

Charging

- 1 Insert the appliance plug into the shaver.
- 2 Plug in the adaptor into a household outlet.

- glows and charging starts.
- Charging is completed when blinks.
(Max. 1 hour later)

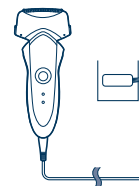

► Using the lock ring

Use the lock ring to lock or unlock the OFF/ON switch.

1. Rotate the lock ring until it clicks.



Unlock the OFF/ON switch:

For when shaving, washing the shaver, lubricating the shaver.



Lock the OFF/ON switch:

For when carrying the shaver.

About the lamp

While charging



Glows red.

After charging is completed



Blinks red once every second.

10 minutes after charging is completed



Blinks red once every 2 seconds.

When the battery capacity is low



- You can shave 1 to 2 times after  blinks. (This will differ depending on usage.)

 blinks.

- A full charge will supply enough power for approx. 14 shaves of 3 minutes each.

► Using the trimmer

Slide the trimmer handle up. Place at a right angle to your skin and move downwards to trim your sideburns.



Shave

Using the shaver

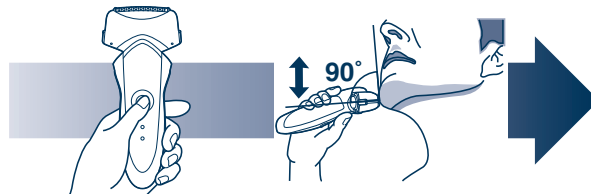

- Rotate the lock ring and press the OFF/ON switch.
- Hold the shaver as illustrated above and shave.

Page 3

- Start out shaving by applying gentle pressure to your face. Stretch your skin with your free hand and move the shaver back and forth in the direction of your beard. You may gently increase the amount of pressure as your skin becomes accustomed to this shaver. Applying excessive pressure does not provide a closer shave.

Clean

Cleaning

4

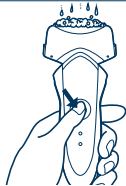

5

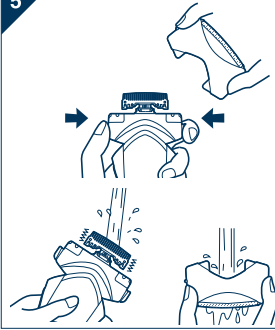

7



1. Disconnect the power cord from the shaver.
2. Apply some hand soap and some water to the outer foil.
3. Rotate the lock ring to unlock the OFF/ON switch.
4. Press the OFF/ON switch for more than 2 seconds to activate the turbo mode for “sonic” vibration cleaning.
 - ➡ or ⬅ flash around randomly.
 - After about 20 seconds, it will be automatically turned off, or you can turn it off by pressing the OFF/ON switch.
5. Remove the outer foil section and press the OFF/ON switch for more than 2 seconds to activate the turbo mode for “sonic” vibration cleaning and clean it with running water.
6. Wipe off any drops of water with a dry cloth.
7. Dry the outer foil section and the shaver completely.
8. Attach the outer foil section to the shaver.
9. Lubricate the shaver.

Caution for turbo mode

- Shaving in turbo mode may damage your skin. Turn the shaver off and then on again to cancel turbo mode.
- Do not place your fingers on the OFF/ON switch while using the shaver. This may cause the shaver to turn off or enter turbo mode.

Lubrication

To maintain shaving comfort for a long time, it is recommended that the oil provided with the shaver is used.

1. Switch off the shaver.
2. Apply one drop of oil to each of the outer foils.
3. Raise the trimmer and apply a drop of oil.
4. Switch the shaver on, and run it for approximately five seconds.
5. Switch off the shaver, and wipe off any excess oil from the outer foils with a soft cloth.

Replacing the system outer foil and the inner blades

system outer foil	once every year
inner blade	once every two years

▶ Replacing the system outer foil

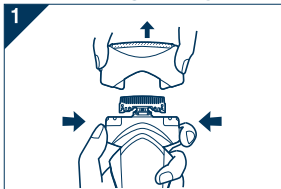

1. Press the foil frame release buttons and lift the outer foil section upwards as illustrated.
2. Press the system outer foil release buttons and pull down the system outer foil as illustrated.
3. Insert the system outer foil until it clicks.

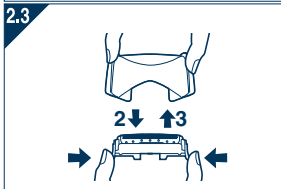

- Always attach the system outer foil in proper direction.
- Always insert the system outer foil to the foil frame when attaching to the shaver.

▶ Replacing the inner blades

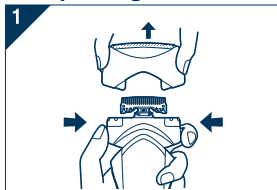

1. Press the foil frame release buttons and lift the outer foil section upwards as illustrated.
2. Remove the inner blades one at a time as illustrated.
 - Do not touch the edges (metal parts) of the inner blades to prevent injury to your hand.
3. Insert the inner blades one at a time until they click as illustrated.

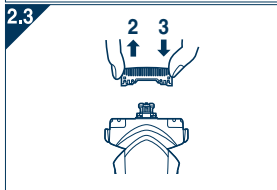

▶ Cleaning with the brush

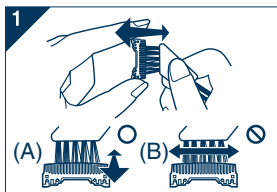

1. Clean the inner blades using the short brush by moving it in direction (A). Clean the system outer foil, the shaver body and the trimmer using the long brush.
 - Do not move the short brush in direction (B) as it will damage the inner blades and affect their sharpness.
 - Do not use the short brush to clean the outer foils.

Removing the built-in rechargeable battery

Remove the built-in rechargeable battery before disposing of the shaver. Please make sure that the battery is disposed of at an officially designated location if there is one. Do not dismantle or replace the battery so that you can use the shaver again. This could cause fire or an electric shock. Replace it at an authorized service center.

- Disconnect the power cord from the shaver when removing the battery.
- Perform steps ① to ⑤ and lift the battery, and then remove it.

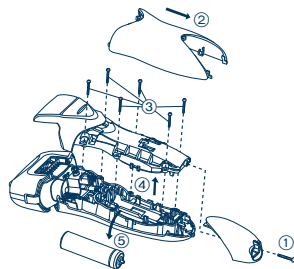

For environmental protection and recycling of materials

This shaver contains a Lithium-ion battery.

Please make sure that the battery is disposed of at an officially assigned location, if there is one in your country.



Важная информация

► Перед началом эксплуатации

Данная электробритва может использоваться как для сухого бритья, так и для влажного бритья с пеной. Бритвой можно пользоваться в душе, после бритья ее необходимо промыть водой. Знак, приведенный ниже, представляет собой символ влажного бритья. Он означает, что ручная часть данного бритвенного станка может использоваться в ванной или в душе.



Попробуйте использовать влажное бритье с применением пены в течение не менее трех недель и вы заметите, насколько лучше вы стали выглядеть. Потребуется некоторое время для того, чтобы привыкнуть к бритве Панасоник для влажного/сухого бритья, поскольку вашей коже и волосаному покрову всегда требуется приблизительно один месяц, чтобы привыкнуть к любому новому методу бритья.

► Как пользоваться бритвой

Внимание - Сетка - очень тонкая металлическая деталь, которая может быть повреждена при неправильном использовании бритвы. Перед началом бритья убедитесь, что сетка не повреждена. Если она повреждена, бритвой пользоваться нельзя, так как при этом можно порезаться.

► Зарядка бритвы

Используйте только электрический провод и адаптер, специально разработанные для данной модели (RE7-51). Вставьте адаптер в бытовую розетку. Убедитесь в отсутствии влаги и не прикасайтесь к нему мокрыми руками. Во время зарядки бритва может нагреваться. Это не является признаком неисправности. Не заряжайте бритву в месте воздействия прямых солнечных лучей, а также возле других источников тепла. При извлечении из розетки питания корпус адаптера необходимо держать в руке. Резко не

тяните за шнур питания, так как при этом вы можете повредить его. Шнур питания не подлежит замене. Если шнур поврежден, прибор необходимо утилизировать. Мы рекомендуем выполнять зарядку при температуре 15 - 35 °С. Если индикатор  не горит, подождите немного, пока он не загорится.

► Чистка бритвы

Предупреждение - Перед началом очистки бритвы отсоедините от нее шнур питания, чтобы избежать удара электрическим током. Оба внутренних лезвия должны быть вставлены в бритву. Если вставлено только одно лезвие, можно повредить бритву. При очистке бритвы водой не используйте соленую или горячую воду. Не оставляйте бритву в воде на долгое время. Очистка бритвы выполняется куском мягкой ткани, смоченным в мыльной воде. Не применяйте растворитель, бензин или спирт.

► Хранение бритвы

Отсоедините шнур питания при хранении бритвы. Не перегибайте шнур и не наматывайте его на бритву. Этот прибор не предназначен для использования людьми (включая детей) с ограниченными физическими, сенсорными или умственными способностями или лицами без соответствующих знаний и опыта. Использование прибора такими людьми допускается только под наблюдением лица, отвечающего за их безопасность. Необходимо следить, чтобы дети не играли с прибором. Храните эту инструкцию по эксплуатации в безопасном месте.



СПЕЦИФИКАЦИИ

Источник питания: См. табличку номиналов на изделии.
(Автоматическая настройка под сетевое напряжение)
Рабочее напряжение электродвигателя: 3,6 В постоянного тока
Время зарядки: 1 час
Данное устройство предназначено только для домашнего использования.

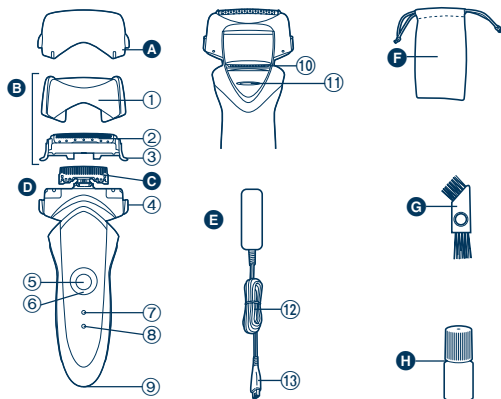

Детали электробритвы



- A** Защитная крышка
- B** Бритвенная головка
 - 1 Рамка для крепления сеток
 - 2 Сеточная система
 - 3 Кнопки для снятия сеток
- C** Внутренние лезвия
- D** Корпус бритвы
 - 4 Кнопки для снятия бритвенной головки
 - 5 Выключатель
 - 6 Переключатель блокировки от случайного включения
 - 7 Индикатор заряда батареи ()
- E** Адаптер (RE7-51)
- F** Мягкий чехол
- G** Чистящая щеточка
- H** Смазка
- 8** Индикатор состояния зарядки ()
- 9** Разъем
- 10** Триммер
- 11** Переключатель триммера
- 12** Шнур электропитания
- 13** Вилка прибора

Зарядка

Зарядка

- 1** Вставьте шнур питания в бритву.
- 2** Вставьте адаптер в розетку электрической сети.
 -  Индикатор загорается, и начинается зарядка.
 - Когда индикатор  начнет мигать, зарядка завершена. (максимум через 1 час)

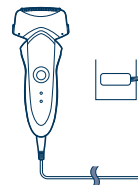

► Использование переключателя блокировки

Используйте переключатель блокировки для блокировки или разблокировки выключателя.

1. Вращайте переключатель блокировки пока до щелчка.



Разблокируйте выключатель:

Во время бритья, мытья и смазывания электробритвы.



Блокируйте выключатель:

Во время переноски электробритвы.



Индикатор зарядки

В процессе зарядки



Горит красный огонёк индикатора.

После завершения зарядки



Индикатор мигает с секундным интервалом.

Через 10 минут после завершения зарядки



Индикатор мигает с двухсекундным интервалом.

Если аккумулятор разрядился



• После того, как индикатор заряда  начинает мигать, Вы можете бриться еще в течение 1 - 2 минут. (Время зависит от условий эксплуатации.)

Мигает индикатор .

• Полного заряда батареи хватает приблизительно на 14 сеансов бритья по 3 минуты.

► Использование триммера

Продвиньте переключатель триммера вверх. Удерживая триммер под прямым углом к коже, движениями сверху вниз подровняйте волосы на висках.



Русский

10

Бритва

Как пользоваться бритвой

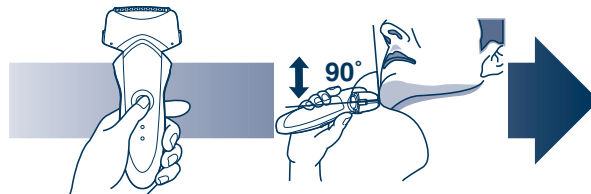

1 Поверните переключатель блокировки и нажмите выключатель:
Страница 9

2 В процессе бритья держите бритву, как показано на рисунке выше.

• Начните бритье, слегка надавливая бритвой на кожу лица. Натягивая кожу свободной рукой, перемещайте бритву возвратно-поступательными движениями по направлению роста волос. При привыкании кожи лица к такому способу бритья можно немного увеличить давление бритвы. Чрезмерное давление бритвы не повышает качество бритья.



ОЧИСТКА

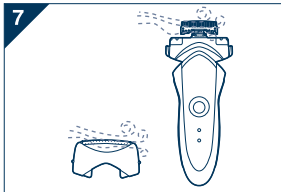
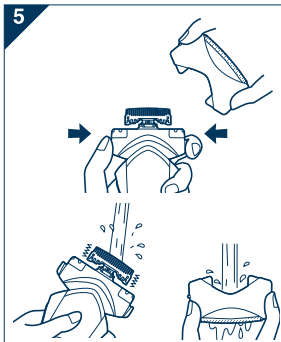
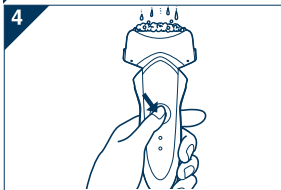

1. Отсоедините шнур электропитания от бритвы.
2. Намочите сетку и нанесите на нее немного мыла.
3. Поверните переключатель для разблокировки выключателя.
4. Держите кнопку выключателя нажатой в течение 2 секунд, чтобы активировать режим турбоочистки SONIC.
 - ➡ или ⬅ время от времени загораются.
 - Через 20 секунд режим автоматически отключается. Его также можно выключить вручную, нажав на кнопку выключателя.
5. Снимите бритвенную головку и держите кнопку выключателя нажатой в течение 2 секунд, чтобы активировать турборежим для очистки бритвы звуковой вибрацией, и промойте под проточной водой лезвия, а затем прочистите сетку проточной водой.
6. Вытрите оставшиеся капли воды сухой тканью.
7. Полностью высушите бритвенную головку и электробритву.
8. Прикрепите бритвенную головку к электробритве.
9. Смажьте электробритву.

Меры безопасности при использовании турборежима

- Бритье в турборежиме может повредить вашу кожу. Выключите бритву, а затем включите ее снова, чтобы отменить турборежим.
- Не располагайте палец на выключателе во время использования бритвы. Это может привести к отключению бритвы или активированию турборежима.

Смазка

Для обеспечения комфортного бритья мы рекомендуем использовать смазку, поставляемую в комплекте с бритвой.

1. Отключите бритву.
2. Нанесите одну каплю смазки на каждую из сеток.
3. Промойте триммер и капните на него смазку.
4. Включите бритву и дайте ей поработать вхолостую в течение 5 секунд.
5. Выключите бритву и удалите излишки смазки с внешних сеток при помощи мягкой ткани.

Замена сетки и внутренних лезвий

Сетка	Ежегодно
Внутреннее лезвие	Один раз в два года

Замена сеток

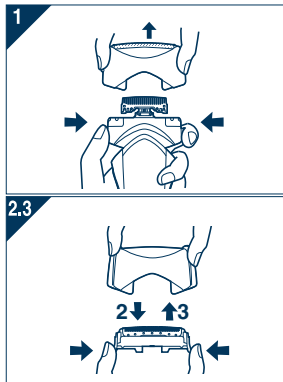

1. Нажмите кнопки для снятия бритвенной головки и поднимите её, как показано на рисунке.
2. Нажмите кнопки для снятия сеток и потяните сеточную систему вниз как показано на рисунке.
3. Нажимая на сеточную систему, вставляйте ее до щелчка.
 - Всегда соблюдайте правильное направление, устанавливая сетки.
 - Устанавливайте бритвенную головку только со вставленной сеточной системой.

Замена внутренних лезвий

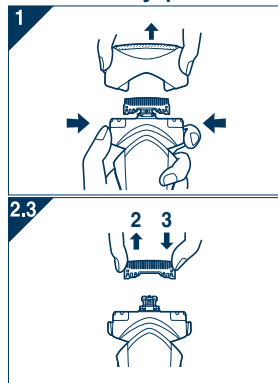

1. Нажмите кнопки для снятия бритвенной головки и поднимите её, как показано на рисунке.
2. Отсоедините внутренние лезвия по одному, как показано на рисунке.
 - Не касайтесь краев (металлических частей) внутренних лезвий, чтобы не порезать руки.
3. Вставляйте новые внутренние лезвия по одному до щелчка, как показано на рисунке.

Очистка с помощью щетки

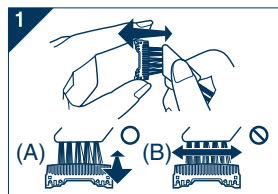

1. Очистка внутренних лезвий выполняется движением короткой щеточки в указанном направлении (А). Очистка сетки, корпуса бритвенного станка и триммера выполняется с помощью длинной щетки.
 - Не двигайте короткой щеткой в направлении (В), так как это может повредить внутренние лезвия и уменьшить их остроту.
 - Не пользуйтесь короткой щеткой для очистки сетки.

Извлечение встроенного аккумулятора

Перед утилизацией бритвенного станка удалите из него аккумуляторную батарею. Пожалуйста, проследите за тем, чтобы утилизация батареи была выполнена в официальном пункте приема при наличии такового. Не разбирайте и не заменяйте аккумуляторную батарею самостоятельно для последующего использования бритвы. Это может привести к возгоранию или поражению электрическим током. Замените батарею в авторизованном сервис-центре.

- При извлечении батареи отсоедините шнур питания от бритвы.
- Выполните шаги с ① по ⑤, приподнимите и удалите батарею.

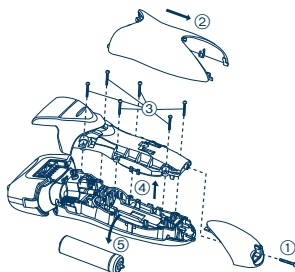

Рекомендации по охране окружающей среды и переработке отходов

В бритве используются ионно-литиевые аккумуляторы. Пожалуйста, проследите за тем, чтобы утилизация батареи была выполнена в официальном пункте приема при наличии такового в Вашей стране.

Установленный производителем в порядке п. 2 ст. 5 Федерального Закона РФ “О защите прав потребителей” срок службы для данного изделия равен 7 годам с даты производства при условии, что изделие используется в строгом соответствии с настоящей инструкцией по эксплуатации и применимыми техническими стандартами.



Сделано в Японии

Этот прибор предназначен только для домашнего использования.

Мацушита Электрик Воркс, Лтд.

Русский

Важлива інформація

► Перед початком використання

Дана модель електробритви може використовуватись як для вологого, так і для сухого гоління. Ви можете використовувати дану водонепроникну електробритву в душі, а також очистити її у воді. Символ, наведений нижче, позначає електробритву для вологого гоління. А це означає, що Ви можете використовувати електробритву, відключену від електричної розетки, у ванні та в душі.



Спробуйте використовувати вологе гоління упродовж трьох тижнів, і Ви помітите відчутну різницю. Ваша буде потрібен певний час для того, щоб звикнути до електробритви Panasonic для вологого/сухого гоління, оскільки Ваша шкіра та волосяний покрив потребує приблизно одного місяця, щоб звикнути до будь-якого нового способу гоління.

► Використання електробритви

Будьте обережні, адже зовнішня сітка є дуже тонкою і може легко пошкодитись внаслідок неправильного використання. Перед використанням переконайтесь, що сітка не пошкоджена. Забороняється використовувати електробритву з пошкодженою сіткою, тому що це може призвести до поранення шкіри.

► Зарядження електробритви

Використовуйте тільки електричний шнур та адаптер, спеціально розроблені для цієї моделі (RE7-51). Підключайте адаптер тільки у побутову розетку сухими руками та у місці з нормальною вологістю. Під час використання та зарядження електробритва може нагріватись. Однак це не є ознакою несправності. Не заряджайте електробритву у місцях, відкритих для прямого сонячного проміння, або поблизу інших джерел тепла.

Відключаючи пристрій від розетки тримайтеся за адаптер. Не тягніть за шнур живлення, оскільки це може призвести до його пошкодження. Шнур живлення неможливо замінити. У разі пошкодження шнура, пристрій необхідно утилізувати. Зарядження повинне відбуватись при температурі від 15 до 35 °С. Якщо індикатор  не світиться, зачекайте декілька секунд, доки він засвітиться.

► Чищення електробритви

Попередження - Щоб уникнути ураження електричним струмом, перед чищенням електробритви відключіть її шнур живлення від розетки.

Обидва внутрішні леза повинні бути вставлені у бритву. Якщо вставлене тільки одне внутрішнє лезо, електробритва може бути пошкоджена. Для чищення електробритви водою не використовуйте солону або гарячу воду. Не занурюйте електробритву у воду на тривалий час. Протріть її тканиною, зволоженою у мильній воді. Не використовуйте для чищення розчинник, бензин або спирт.

► Зберігання електробритви

Перед зберіганням електробритви відключіть від неї шнур живлення. Не перегинайте шнур живлення та не намотуйте його на електробритву. Даний пристрій заборонений для використання особами (включно з дітьми) з обмеженими фізичними, сенсорними або розумовими здібностями, а також особами з браком досвіду, окрім як під наглядом або після інструктажу щодо використання даного пристрою, проведеного особами, відповідальними за їх безпеку. Не допускайте, щоб діти гралась з даним пристроєм. Зберігайте дану інструкцію у безпечному місці.

Технічні характеристики

Джерело живлення: Див. таблицю з номінальними характеристиками на продукті.
(Автоматичне регулювання напруги)

Двигун: 3,6 В-

Час зарядження: 1 година

Даний виріб призначений тільки для побутового використання.

Будова електробритви

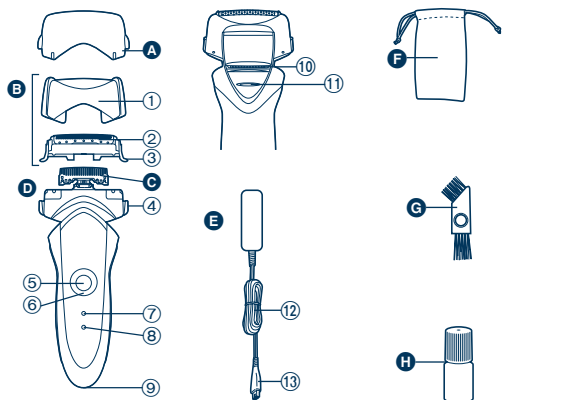

- A** Захисний ковпачок
- B** Зовнішня сітка голівки для гоління
 - 1 Рамка сіток
 - 2 Система зовнішніх сіток
 - 3 Кнопки для зняття сіток
- C** Внутрішні леза
- D** Корпус електробритви
 - 4 Кнопки фіксатора рамки сіток
 - 5 Вимикач Вимк./Увімк.
 - 6 Перемикач блокування
 - 7 Індикатор заряду
 - 8 Індикатор заряду акумулятора (☺)

- B** Індикатор стану зарядження (☺)
- 9** Роз'єм електробритви
- 10** Триммер
- 11** Перемикач тримера
- E** Адаптер (RE7-51)
 - 12 Шнур живлення
 - 13 Штекер шнура живлення
- F** Чохол для транспортування
- G** Щітка для чищення
- H** Олива

ЗАРЯДЖЕННЯ

Як здійснювати зарядження

- 1** Підключіть шнур живлення до електробритви.
- 2** Підключіть адаптер до розетки.

- Індикатор ☺ засвічується та починається зарядження.
 - Зарядження можна вважати завершеним, коли почне блимати індикатор ☺.
- (Макс. через 1 годину)

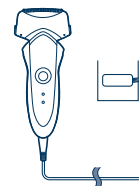

► Використання перемикача блокування

Використовуйте перемикач блокування для блокування або розблокування вимикача Вимк./Увімк.

1. Повертайте перемикач блокування, поки не почуєте клацання.



Розблокуйте вимикач Вимк./Увімк.:

Під час гоління, миття та змащування електробритви.



Блокуйте вимикач Вимк./Увімк.:

Під час пересування електробритви.

Про індикацію

Під час зарядження



Світиться червоним світлом.

Після завершення зарядження



Блимає червоним світлом із секундним інтервалом.

Через 10 хвилин після завершення зарядження



Блимає червоним світлом із двохсекундним інтервалом.

При низькому заряді акумулятора



- Ви можете виконати 1 – 2 гоління, коли блимає індикатор заряду . (У залежності від використання.)

Блимає індикатор .

- Повне зарядження акумулятора забезпечує роботу електробритви на приблизно 14 сеансів гоління тривалістю до 3 хвилин.

► Використання тримера

Перемістіть перемикач тримера вгору. Розташуйте тример електробритви під правильним кутом до шкіри обличчя, щоб підрізати бачки.



Гоління

Використання електробритви

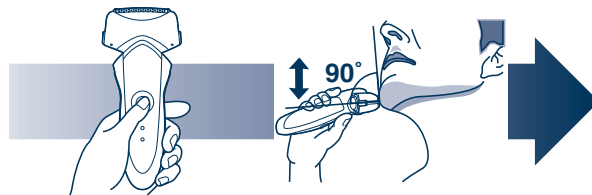

- 1 Поверніть перемикач блокування та натисніть вимикач **Вимк./Увімк.**

Сторінка 15

- 2 Розпочніть гоління, тримаючи електробритву так, як показано на малюнку вгорі.

- Розпочніть гоління, злегка притискаючи електробритву до обличчя. Натягніть шкіру обличчя вільною рукою та переміщуйте електробритву зворотно-поступальними рухами у напрямку заростання волосся. Коли шкіра обличчя звикне до даної електробритви, Ви можете злегка збільшити натиск на неї. Надмірне натискання бритви не забезпечує чистішого гоління.

Чистення

4

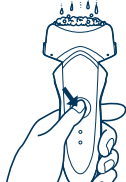

1. Відключіть від електробритви шнур живлення.
2. Намочіть зовнішню сітку та нанесіть трохи мила.
3. Поверніть перемикач блокування для розблокування вимикача Вимк./Увімк.

5

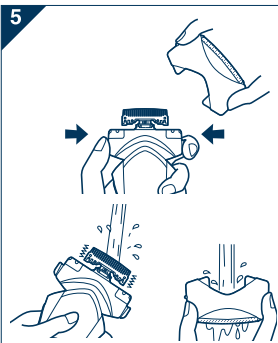

4. Натисніть та утримуйте вимикач Вимк./Увімк. упродовж 2 секунд, щоб активувати турборежим для віброочищення "sonic".
 - починають блимати індикатори ➡ або ◀.
 - Через приблизно 20 секунд вони автоматично вимкнуться або ви можете вимкнути їх, натиснувши вимикач Вимк./Увімк.
5. Зніміть секцію зовнішньої сітки та натисніть і тримайте вимикач Вимк./Увімк. протягом 2 секунд, щоб активувати турборежим для очищення електробритви звуковою вібрацією, а тоді розпочніть чистення під проточною водою.
6. Витріть ретельно її від води сухою тканиною.

7

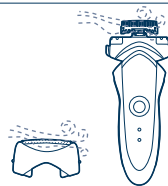

7. Повністю висушіть зовнішню сітку голівки для гоління та електробритву.
8. Прикріпіть зовнішню сітку голівки для гоління до електробритви.
9. Змастіть електробритву.

Застереження щодо використання турборежиму

- Гоління в турборежимі може призвести до поранення Вашої шкіри. Щоб скасувати турборежим вимкніть та знову увімкніть електробритву.
- Не натискайте на кнопку вимикача під час використання бритви. Ви можете випадково вимкнути електробритву або увімкнути турборежим.

Змащування

Для забезпечення комфортного гоління упродовж тривалого часу рекомендуємо змащувати електробритву додаючи оливу.

1. Вимкніть електробритву.
2. Нанесіть по одній краплі оливи на кожну зовнішню сітку.
3. Підніміть тример та нанесіть на нього одну краплю оливи.
4. Увімкніть електробритву і дайте їй попрацювати приблизно 5 секунд.
5. Вимкніть електробритву, а тоді за допомогою м'якої тканини витріть із зовнішніх сіток надлишкову оливу.

Заміна системи зовнішніх сіток та внутрішніх лез

система зовнішніх сіток	один раз на рік
внутрішні леза	один раз на два роки

► Заміна системи зовнішніх сіток.

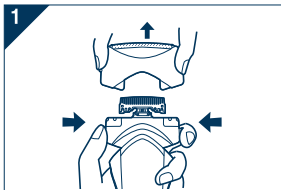

1. Натисніть кнопки знімання сітки та підніміть зовнішню сітку голівки для гоління як показано на малюнку.
2. Натисніть кнопки відпускання системи зовнішніх сіток та зніміть сітку її як показано на малюнку.

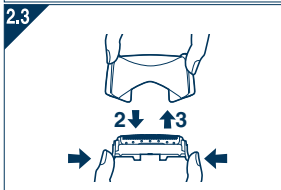

3. Вставте систему зовнішніх сіток до звуку клацання.
 - Завжди вставляйте систему зовнішніх сіток у правильному напрямку.
 - Встановлюйте бритвену голівку лише зі вставленою сіткою.

► Заміна внутрішніх лез

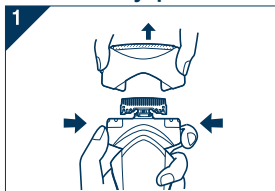

1. Натисніть кнопки знімання сітки та підніміть зовнішню сітку голівки для гоління як показано на малюнку.
2. Виймайте внутрішні леза поодиночі як показано на малюнку.

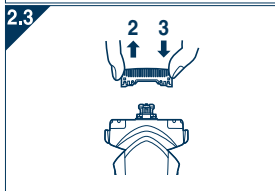

- Щоб уникнути порізів, не торкайтесь до країв (металевих частин) внутрішніх лез.
3. Вставляйте внутрішні леза поодиночі до звуку клацання як показано на малюнку.

Чищення за допомогою щітки

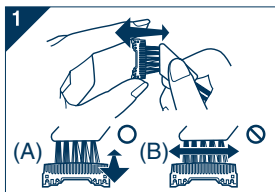

1. Очистіть внутрішні леза за допомогою короткої щітки, переміщуючи її в напрямку (А). Очистіть систему зовнішніх сіток, корпус електробритви та тример за допомогою довгої щітки.
 - Не переміщуйте коротку щітку в напрямку (В), оскільки це може пошкодити внутрішні леза та зменшити їх гостроту.
 - Не використовуйте коротку щітку для чищення зовнішніх сіток.

Виймання вбудованого акумулятора

Вийміть вбудований акумулятор перед утилізацією електробритви.
Будь ласка, утилізуйте акумулятор у спеціально призначених для цього місцях, якщо вони передбачені. Забороняється розбирати або замінювати акумулятор для подальшого використання з електробритвою. Це може призвести до виникнення пожежі або ураження електричним струмом. Замінійте акумулятор тільки в авторизованому сервісному центрі.

- Перед вийманням акумулятора відключіть електробритву від шнура живлення.
- Виконайте кроки від ① до ⑤, підніміть акумулятор, а тоді вийміть його.

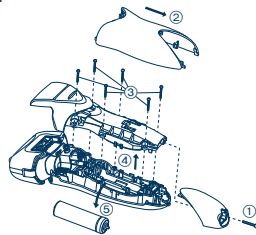

Інформація щодо захисту навколишнього середовища та переробки матеріалів

Дана електробритва обладнана літій-іонним акумулятором.
Будь ласка, утилізуйте акумулятор у спеціально призначених для цього місцях, якщо вони передбачені у Вашій країні.

Встановлений виробником термін служби (придатності) цього виробу дорівнює 7 рокам з дати виготовлення, за умови, що виріб використовується у суворій відповідності щодо дійсної інструкції з експлуатації та технічних стандартів, що застосовуються до цього виробу.

Дату виготовлення зазначено на виробі.

Matsushita Electric Works, Ltd.

1048, Kadoma, Osaka 571-8686, Japan

Мацусіта Електрик Воркс, Лтд.

1048, Кадома, Осака 571-8686, Японія

Інформаційний центр Panasonic

Міжнародні дзвінки та дзвінки з Києва: +380-44-490-38-98

Безкоштовні дзвінки зі стаціонарних телефонів в межах України :

8-800-309-8-800

Маңызды ақпарат

► Қолдану алдында

Осы ЫЛҒАЛ/ ҚҰРҒАҚ ұстара қырыну көбігін пайдаланып ылғал қырынуға немесе құрғақ қырынуға мүмкіндік береді. Бұл су өтпейтін ұстараны душта қолдануға және қырынып болған соң сумен шайып тазалауға болады. Төменде көрсетілген белгі Ылғал қырынуды білдіреді. Бұл белгі қолмен ұстайтын бөлігін былауда немесе душта қолдануға болатынын білдіреді.



Кемінде үш апта ылғал қырынуды пайдаланып айырмашылықты көріңіз. Сіздің Панасоник ЫЛҒАЛ/ ҚҰРҒАҚ ұстараға үйренуге кішкене уақыт талап етеді, себебі сіздің теріңіз бен сақалыңыз қырынудың жаңа әдісіне үйренуіне шамамен бір ай уақыт керек қылады.

► Ұстараны пайдалану

Алдын ала ескерту - Сыртқы қалпақша өте жұқа және де дұрыс қолданбаған жағдайда бұзылуы мүмкін. Қалпақша бұзылған жағдайда ұстараны пайдаланбаған жөн болар, өйткені ол сіздің теріңізді кесіп кетуі мүмкін.

► Ұстараны зарядтау

Кез келген тоқ желісін немесе айнымалы ток адаптерін пайдаланбаған жөн, арнайы осы үлгісіне жобаланған моделді (RE7-51) қолданыңыз. Адаптерді тұрмыстық тоқ желісіне қосқанда ылғалдық жоқтықты ескере отырыңыз және де ұстараны ұстаған кезде қолыңыз құрғақ болған жөн. Ұстара қолдану және зарядтау кезінде қызуы мүмкін. Соған қарамастан бұл жағдай бұзылыс деп есептелмейді. Тікелей күн сәулесі немесе басқа да жылу көздеріне жақын жерлерде ұстараны зарядтамаңыз. Адаптерді тоқ желісінен алған кезде, оны қолда ұстап тұрған жөн. Тоқ желісіне айырған кезде, сым желісін тартпаңыз, себебі ол бұзылуы мүмкін. Сым

желісі өзгертіле алмайды. Егер сым желісі бұзылған жағдайда, құрал жоюлы қажет.

Зарядтауға арналған дәл орташа қызым 15-35 °С.

Ұстара электр қуаты көзіне жалғанған кезде жалғану белгішесі ► жанып тұрмаған жағдайда, ол жанғанша біраз уақыт күте тұрыңыз.

► Ұстараны тазалау

Ескерту - Электрикалық талықсытпаны болдырмау үшін, тазалау алдында ұстараны тоқ желісінен ажыратыңыз. Ішкі жүздің екеуі де ұстараға орнатылуы тиіс. Егер ішкі жүздің біреуі ғана салынған болса, ұстара бұзулуы мүмкін. Ұстараны сумен тазалаған жағдайда тұзды суды немесе ыстық суды пайдаланбаған жөн. Ұстараны судың ішне ұзақ уақытқа қалдырмаңыз. Сабынды суға батырылған шүберекпен сүртіп алыңыз. Сұйылтыны, бензин немесе есірткішті пайдалануға болмайды.

► Ұстараны сақтау

Ұстараны сақтау кезінде тоқ желісінен ажыратыңыз. Тоқ желісін бұрамаңыз не болмаса ұстараны жағалай айналдырмаңыз. Аталмыш құрал шектелген денелік, сенсорлық немесе ақыл ой қабілеттіліктері кем, білім және тәжірибе тапшылығы бар адамдармен (балаларды санағанда) пайдалануға арналмаған, әзірше олардың қауіпсіздігіне жауапты адамның басшылығы мен нұсқаудың маңында қолданған болса. Балаларға құралмен ойнауды болдыртпау мақсатында бақылау жүргізілуі керек. Аталмыш пайдалану туралы нұсқауды қауіпсіз орында сақтаңыз.

ТЕХНИКАЛЫҚ ШАРТТАР

Қуат көзі: Атау жазылған тақта өнімде орналасқан.

(Автоматша кернеуді өзгерту)

Қозғауыш кернеуі: 3,6 В DC (тұрақты ток)

Зарядтау уақыты: 1 сағат

Бұл құрал тұрмыстық жағдайда пайдалануға ғана арналған.

Бөлшектері

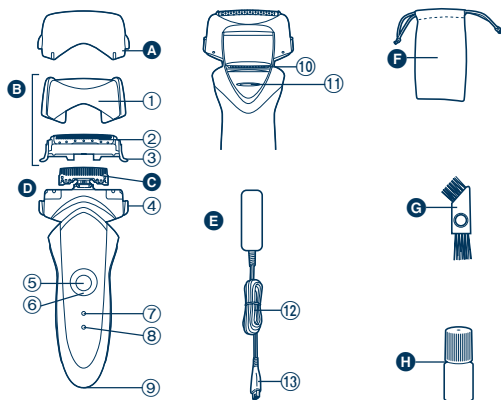

- A** Қорғаныш қақпақша
- B** Сыртқы қақпақша бөлімі
 - ① Қақпақша қорабы
 - ② Сыртқы қақпақша жүйесі
 - ③ Сыртқы қақпақшаларды алуға арналған тимелі ағытқыштары
- C** Ішкі жүздер
- D** Ұстара қорабы
 - ④ Қақпақша қорабын алуға арналған тимелі ағытқыштар
 - ⑤ АЙЫРЫП- ҚОСҚЫШ түймелері
 - ⑥ Құбылмалылықты ауыстыруға арналған

- сақина пішінді түйме
- ⑦ Қуаттетік сыйымдылығын көрсететін шам (☐)
- ⑧ Зарядталу деңгейін көрсететін шам (➡)
- ⑨ Ұялық
- ⑩ Тегістеуіш
- ⑪ Тегістеуіш тұтқасы
- E** Адаптер (RE7-51)
- ⑫ Электр сым желісі
- ⑬ Құрылғы айыры
- F** Ұстараны сақтауға арналған қалташа
- G** Тазалау щеткасы
- H** Майы

Зарядтану

Зарядтану

- 1** Құрылғы айырын ұстараның ішіне салыңыз.
 - 2** Адаптерді электр жүйесі розеткасына қосыңыз.
 - ➡ жанады да, зарядтау басталады.
 - Құрылғы зарядталғаннан кейін ➡ жыпылықтайды.
- (Барынша көп 1 сағаттан кейін)

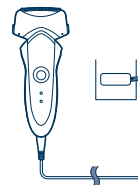

► Құбылмалылықты ауыстыруға арналған сақина пішінді түймені пайдалану нұсқаулары

Құбылмалылықты ауыстыруға арналған сақина пішінді түймені АЙЫРЫП-ҚОСҚЫШ түймесінің құбылмалылығын бұғаттау не бұғаттан шығару үшін пайдаланыңыз.

1. Шертпе естілгенше құбылмалылықты ауыстыруға арналған сақина пішінді түймені бұрыңыз.



АЙЫРЫП-ҚОСҚЫШ түймесінің құбылмалылығын бұғаттан шығарыңыз:

Қырыну, ұстараны жуу және ұстараны майлау кездерінде.



АЙЫРЫП-ҚОСҚЫШ түймесінің құбылмалылығын бұғаттаңыз:

Ұстараны тасымалдау кезінде.

Шамдар

Зарядталу кезінде



Қызыл шам жанады.

Зарядталу аяқталғаннан кейін



Қызыл шам әр секунд сайын жыпылықтайды.

Зарядталу аяқталғаннан соң 10 минуттан кейін



Қызыл шам әрбір 2 секунд сайын жыпылықтайды.

Қуаттетік сыйымдылығы төмен болған жағдайда



- Белгісі жыпылықтай бастағаннан кейін, 1-2 рет қана қырына аласыз. (Бұл уақыт пайдалануыңызға байланысты өзгеше болуы мүмкін.)

Белгісі жыпылықтайды.

- Толық зарядталған құрылғы 3 минуттан шамамен 14 рет қырынуға мүмкіндік береді.

► Тегістеуішті қолдану

Тегістеуіш айырып-қосқышын жоғары қарай жылжытыңыз. Ұстараны теріңізге қарай тік бұрышта орнатып, жоғары-төмен қозғалту арқылы самайыңыздағы шашыңызды тегістеңіз.



Қырыну

Ұстараны пайдалану

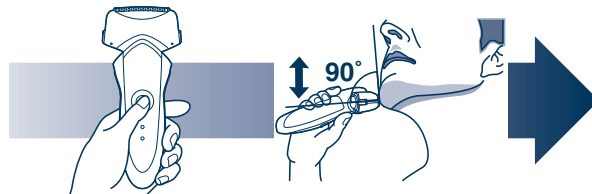

- 1** Құбылмалылықты ауыстыруға арналған сақина пішінді түймені бұрыңыз да, **АЙЫРЫП-ҚОСҚЫШ** түймесін басыңыз.
- 2** Қырыну кезінде ұстараны жоғарыдағы суретте көрсетілгендей ұстаңыз.

Бет 21

- Жайлап бетіңізге жақындатып қырынуды бастаңыз. Теріңізді бос қолыңызбен керіп қойыңыз да, сақалыңыздың өсу бағытында ұстараны алға және артқа қозғалтыңыз. Теріңіз ұстараға әдеттенгеннен кейін, ұстараны теріге басу қысымын арттыруға болады. Ұстараны асыра басып пайдалану, қырыну сапасын арттырмайды.

4

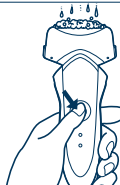

5

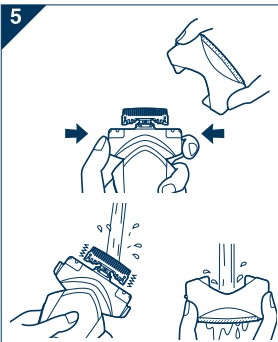

7

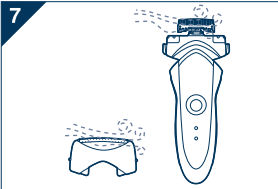

1. Электр сым желісін ұстарадан ажырату.
2. Сыртқы қақпақшаны тазалау үшін қол жууға арналған сабын мен аз мөлшерде суды қолданыңыз.
3. АЙЫРЫП-ҚОСҚЫШ түймесін бұғаттан шығару үшін құбылмалылықты ауыстыруға арналған сақина пішінді түймені бұрыңыз.
4. SONIC турботазалау режимін қосу үшін, айырып-қосқыш түймесін 2 секундтан аса басып тұрыңыз.
 - ➡ немесе ◀ жүйесіз түрде жыпылықтайды.
 - Шамасы 20 секундтан соң режим автоматты түрде ажыратылады. Сонымен қатар оны айырып-қосқыш түймесін пайдаланып сөндіруге болады.
5. Сыртқы қақпақша бөлімін шешіп, АЙЫРЫП-ҚОСҚЫШ түймесін 2 секундтан аса басып тұрып, "sonic" вибрациялық тазалауды қосып, ұстараны ағынды суда жуыңыз.
6. Қалған су тамшыларын құрғақ шүберекпен сүртіп алыңыз.
7. Сыртқы қақпақша бөлімі мен ұстараны толығымен құрғатыңыз.
8. Сыртқы қақпақша бөлімін ұстараға орналастырыңыз.
9. Ұстараны майлаңыз.

Турборежимді қолдану кезіндегі қауіпсіздік шаралары

- Турборежимде қырыну тереңізге зақым келтіруі мүмкін.
- Турборежимді сөндіру үшін ұстараны тоқ желісінен ажыратыңыз да, біраз уақыттан кейін қайтадан қосыңыз.
- Ұстараны қолдану кезінде АЙЫРЫП-ҚОСҚЫШ түймесіне саусақтарыңызды тигізбеңіз. Бұл ұстараның ажыратылуына немесе турборежимнің қосылуына әкелуі мүмкін.

Майлау

Жайлылығын ұзақ уақытқа дейін сақтау үшін ұстара жабдықталған маймен қолдану керек.

1. Ұстараны тоқ желісінен ажыратыңыз.
2. Сыртқы қақпашалардың әрқайсысына бір тамшы май тамызып, майлаңыз.
3. Тегістеуішті көтеріп бір тамшы маймен майлаңыз.
4. Ұстараны қосып өз бетінше бес секунд бойына қосып қою керек.
5. Ұстараны ажыратып жұмсақ шөберекті қолданып сыртқы қақпақшадан артық майды сүртіп алу керек.

Сыртқы қақпақша жүйесін және ішкі жүздерді ауыстыру

Сыртқы қақпақша жүйесі	Жылына бір рет
Ішкі жүз	Екі жылда бір рет

► Жүйенің сыртқы қақпақшасын ауыстыру

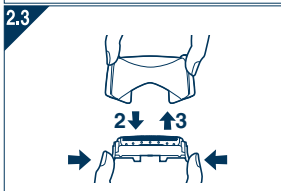
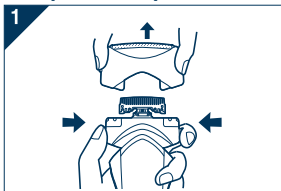

1. Қақпақша қорабын алуға арналған тимелі ағытқыштарды басыңыз да, сыртқы қақпақша бөлімін суретте көрсетілгендей жоғары көтеріңіз.
2. Жүйенің сыртқы қақпақшасын алуға арналған тимелі ағытқыштарды басыңыз да, жүйенің сыртқы қақпақшасын суретте көрсетілгендей төмен тартыңыз.
 - Жүйенің сыртқы қақпақшасын әрқашан дұрыс бағытта орнына орналастыру қажет.
 - Жүйенің сыртқы қақпақшасын ұстараға орналастырмас бұрын әрқашан оны қақпақша қорабына енгізіңіз.
3. Шертпе естілгенше жүйенің сыртқы қақпақшасын орнына орналастырыңыз.

► Ішкі жүздерді ауыстыру

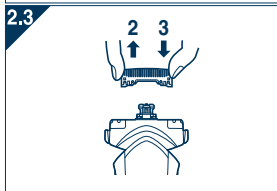
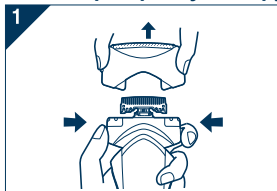

1. Қақпақша қорабын алуға арналған тимелі ағытқыштарды басыңыз да, сыртқы қақпақша бөлімін суретте көрсетілгендей жоғары көтеріңіз.
2. Суретте көрсетілгендей ішкі жүздерді бір-бірден алып тастау керек.
 - Қолыңызды жарақаттан сақтап қалу үшін ішкі жүздердің иектеріне (метал бөлшектеріне) тиеніңіз.
3. Суретте көрсетілгендей, шертпе естілгенше, ішкі жүздерді бір-бірден орындарына орналастырыңыз.

Щеткамен тазалау

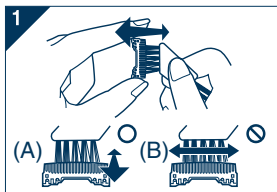

1. Қысқа щетканы пайдаланып, (А) бағытымен ішкі жүздерді тазалаңыз. Ұзын щетканы пайдаланып, сыртқы қақпақша жүйесін, ұстара қорабын және тегістеуішті тазалаңыз.
 - Қысқа щетканы (В) бағдарына қозғалтпаңыз, себебі ол ішкі жүздерді зақымдайды және өткірлігіне әсер етеді.
 - Сыртқы қақпақшаны тазалау үшін қысқа щетканы пайдалану қажет емес.

Ішіне орнатылған қайтадан зарядталатын қуаттетікті алып қойыңыз

Ұстараны жою алдында ішіне орналастырылған қайтадан зарядталатын қуаттетікті алыңыз. Қуаттетік арнайы тағайындалған мекенде (ондай мекен болған жағдайда) жойылғанына көз жеткізіңіз. Ұстараны қайтадан пайдалану мақсатында қуаттетікті өз еркіңізбен бөлшектемеңіз және ауыстырмаңыз. Ол өртке не болмаса электрикалық талықсытпаға әкелуі мүмкін. Ауыстыруды тек қана өкілетті қызмет орталығында жасау жөн.

- Қуаттетікті алу кезінде ұстараны қуат желісінен ажырату қажет.
- 1-ден 5-дейінгі қадамдарды орындаңыз, қуаттетікті көтеріп, оны құрылғыдан алып шығарыңыз.

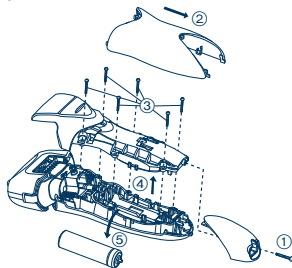

Қоршаған ортаны қорғау және затты қайта пайдалану үшін

Бұл ұстарада литий ион қуаттетігі бар. Қуаттетік арнайы тағайындалған мекенде (ондай мекен болған жағдайда) жойылғанына көз жеткізіңіз.



Matsushita Electric Works, Ltd.

1048, Kadoma, Osaka 571-8686, Japan

No.1 RU, UA, KAZ

Printed in Japan



McGrp.Ru



Сайт техники и электроники

Наш сайт McGrp.Ru при этом не является просто хранилищем [инструкций по эксплуатации](#), это живое сообщество людей. Они общаются на форуме, задают вопросы о способах и особенностях использования техники. На все вопросы очень быстро находят ответы от таких же посетителей сайта, экспертов или администраторов. Вопрос можно задать как на форуме, так и в специальной форме на странице, где описывается интересующая вас техника.