



CS510de

Руководство пользователя

Сентябрь 2014 г.

www.lexmark.com

Тип(ы) машины:

5027

Модель(и):

630

Содержание

Информация по технике безопасности.....	6
Информация о принтере.....	8
Поиск сведений о принтере.....	8
Выбор места для установки принтера.....	9
Конфигурации принтера.....	10
Использование Embedded Web Server.....	11
Общие сведения о панели управления принтера.....	13
Использование панели управления принтера.....	13
Знакомство с цветами света кнопки перехода в спящий режим и цветами индикатора.....	13
Начальный экран.....	14
Назначение кнопок сенсорного экрана.....	16
Установка и использование приложений начального экрана.....	17
Определение IP-адреса компьютера.....	17
Определение IP-адреса принтера.....	17
Доступ к встроенному веб-серверу.....	18
Настройка начального экрана.....	18
Активация приложений начального экрана.....	18
Настройка удаленной панели управления.....	20
Экспорт и импорт конфигурации.....	21
Дополнительная настройка принтера.....	22
Установка внутренних дополнительных устройств.....	22
Установка дополнительных аппаратных модулей.....	33
Установка ПО принтера.....	36
Подключение кабелей.....	36
Сеть.....	37
Проверка установки принтера.....	41
Загрузка бумаги и специальных материалов для печати.....	43
Задание формата и типа бумаги.....	43

Настройка параметров для формата бумаги Universal.....	43
Загрузка лотка на 250 и 550 листов.....	43
Загрузка бумаги в лоток подачи на 650-листов.....	47
Загрузка многоцелевого устройства подачи.....	48
Загрузка в устройство ручной подачи.....	51
Связывание лотков и исключение лотков из цепочки связи.....	52
Инструкции по работе с бумагой и специальными материалами для печати.....	55
Использование специальной бумаги.....	55
Инструкции по использованию бумаги.....	59
Поддерживаемые форматы, типы и плотность бумаги.....	63
Выполняется печать.....	67
Печать форм и документа.....	67
Печать с флэш-диска или мобильного устройства.....	69
Печать конфиденциальных и других отложенных заданий.....	71
Печать информационных страниц.....	73
Отмена задания на печать.....	74
Структура меню.....	75
Список меню.....	75
Меню "Расходные материалы".....	76
Меню "Бумага".....	76
Меню "Отчеты".....	86
Меню "Сеть/Порты".....	87
Меню "Безопасность".....	96
Меню "Параметры".....	99
меню "Справка".....	122
Экономия денег с заботой об окружающей среде.....	124
Экономия бумаги и тонера.....	124
Экономия энергии.....	125
Утилизация.....	129
Закрепление принтера.....	131
Установка секретного замка.....	131
Заявление об энергозависимости.....	131

Очистка энергозависимой памяти.....	132
Очистка энергонезависимой памяти.....	132
Очистка памяти жесткого диска принтера.....	133
Поиск сведений о безопасности принтера.....	133
Настройка шифрования жесткого диска принтера.....	134
Обслуживание принтера.....	136
Чистка принтера.....	136
Проверка состояния расходных материалов.....	136
Примерное число оставшихся страниц.....	137
Заказ расходных материалов.....	138
Хранение расходных материалов.....	140
Замена расходных материалов.....	140
Перемещение принтера.....	158
Управление принтером.....	160
Поиск расширенной информации о сети и данных для администратора.....	160
Проверка виртуального дисплея.....	160
Проверка состояния принтера.....	160
Просмотр отчетов.....	160
Настройка уведомлений о расходных материалах с сервера Embedded Web Server...	161
Изменение параметров конфиденциальной печати.....	162
Копирование параметров на другие принтеры.....	162
Восстановление заводских настроек по умолчанию.....	163
Устранение замятий.....	164
Предотвращение замятия материалов для печати.....	164
Значение сообщений о замятиях бумаги и их местоположение.....	166
Замятие страницы [x], очистите стандартный выходной лоток.....	166
Замятие страницы [x], откройте переднюю дверцу для очистки термоблока.....	167
Замятие страницы [x], откройте переднюю дверцу.....	169
Замятие на странице [x], откройте переднюю дверцу для очистки устройства двусторонней печати.....	170
Замятие страницы [x], откройте лоток [x].....	171
Замятие страницы [x], очистите устройство ручной подачи.....	173
Замятие страницы [x], очистите многоцелевое устройство подачи.....	173

Поиск и устранение неисправностей.....	176
Значение сообщений принтера.....	176
Устранение неполадок печати.....	191
Устранение неполадок приложения начального экрана.....	197
Устранение проблем печати.....	198
Неполадки, связанные с качеством цветной печати.....	224
Встроенный веб-сервер не открывается.....	229
Обращение в службу технической поддержки.....	231
Уведомления.....	232
Указатель.....	243

Информация по технике безопасности

Подключите шнур питания напрямую к ближайшей к устройству заземленной электророзетке с соответствующими характеристиками, доступ к которой не затруднен.

 **ВНИМАНИЕ-ВОЗМОЖНОСТЬ ТРАВМЫ:** Не используйте с устройством удлинители, сетевые фильтры с несколькими розетками, удлинители с несколькими розетками или другие типы сетевых фильтров и ИБП. Максимально допустимая нагрузка такого типа оборудования может быть превышена лазерным принтером, и быть причиной понижения производительности принтера, повреждения имущества или пожара.

Запрещается устанавливать и использовать данное устройство рядом с водой или в местах с высокой влажностью.

 **ВНИМАНИЕ-ВОЗМОЖНОСТЬ ТРАВМЫ:** В изделии используется лазерное излучение. Использование органов управления, выполнение регулировок или любых других действий, не описанных в настоящем руководстве, может привести к опасному облучению.

 **ВНИМАНИЕ-ВОЗМОЖНОСТЬ ТРАВМЫ:** Литиевая батарейка в данном устройстве не подлежит замене. При неправильном выполнении замены существует опасность взрыва литиевой батарейки. Не перезаряжайте, не разбирайте и не сжигайте литиевую батарейку. Утилизируйте использованные литиевые батарейки в соответствии с указаниями изготовителя батарейки или местными предписаниями.

Процесс печати в данном изделии связан с нагреванием материала для печати, что может привести к выделению из материала вредных веществ. Во избежание опасных последствий изучите раздел руководства, содержащий рекомендации по выбору материалов для печати.

 **ВНИМАНИЕ-ГОРЯЧАЯ ПОВЕРХНОСТЬ:** Внутренние детали принтера могут сильно нагреваться. Для снижения вероятности травмы, вызванной прикосновением к горячей поверхности, подождите, пока поверхность остынет.

 **ВНИМАНИЕ-ВОЗМОЖНОСТЬ ТРАВМЫ:** Принтер весит более 18 кг, для его безопасного перемещения требуется не менее двух человек.

 **ВНИМАНИЕ-ВОЗМОЖНОСТЬ ТРАВМЫ:** Для уменьшения риска нестабильной работы оборудования загружайте каждый лоток отдельно. Остальные устройства подачи или лотки держите закрытыми.

 **ВНИМАНИЕ-ОПАСНОСТЬ ОПРОКИДЫВАНИЯ:** Конфигурации для напольной установки требуют установки дополнительных устройств. При использовании нескольких дополнительных устройств подачи необходимо устанавливать принтер на подставку или основание. Если вы приобрели принтер с похожей конфигурации, вам могут понадобиться дополнительные устройства. Дополнительные сведения см. на веб-сайте по адресу: www.lexmark.com/multifunctionprinters.

 **ВНИМАНИЕ-ВОЗМОЖНОСТЬ ТРАВМЫ:** Прежде чем перемещать принтер, во избежание травм и повреждений принтера выполняйте следующие указания.

- Выключите принтер с помощью выключателя и отсоедините кабель питания от электрической розетки.
- Перед перемещением принтера отсоедините от него все кабели.
- Поднимите принтер с дополнительного лотка и отставьте его в сторону, не поднимайте лоток и принтер одновременно.

Примечание. Поднимайте принтер за выемки для рук с обеих сторон принтера.

Используйте кабель питания, входящий в комплект поставки данного продукта или одобренный изготовителем.

 **ВНИМАНИЕ-ОПАСНОСТЬ ПОРАЖЕНИЯ ТОКОМ:** При доступе к плате контроллера или установке дополнительного оборудования или устройств памяти после настройки принтера, прежде чем продолжить, выключите принтер и отсоедините кабель питания от электрической розетки. Если к принтеру подключены другие устройства, отключите их, а затем отсоедините подключенные к принтеру кабели.

 **ВНИМАНИЕ-ОПАСНОСТЬ ПОРАЖЕНИЯ ТОКОМ:** Убедитесь в том, что все внешние подключения (например подключение сети Ethernet или телефона) установлены правильно с использованием соответствующих портов.

Это устройство разработано, проверено и признано соответствующим строгим международным стандартам при использовании определенных компонентов данного изготовителя. Обеспечивающие безопасность конструктивные особенности некоторых деталей не всегда являются очевидными. Изготовитель не несет ответственности за последствия применения других запасных частей.

 **ВНИМАНИЕ-ВОЗМОЖНОСТЬ ТРАВМЫ:** Не скручивайте, не сгибайте, не ударяйте и не ставьте тяжелые предметы на кабель питания. Не подвергайте кабель питания нагрузке и не допускайте его перетирания. Не заземляйте кабель питания между предметами мебели и стенами. В противном случае возможно возгорание или поражение электрическим током. Регулярно проверяйте кабель питания на наличие признаков подобных проблем. Перед осмотром отключайте кабель питания от электрической розетки.

Обслуживание и ремонт, не описанные в документации пользователя, должны производиться опытным специалистом по поддержке.

 **ВНИМАНИЕ-ОПАСНОСТЬ ПОРАЖЕНИЯ ТОКОМ:** Не устанавливайте устройство, не работайте с факсом и не выполняйте никаких электрических или кабельных соединений (питания или телефонной линии) во время грозы.

 **ВНИМАНИЕ-ОПАСНОСТЬ ПОРАЖЕНИЯ ТОКОМ:** Во избежание поражения электрическим током при чистке корпуса принтера, прежде чем продолжить, отсоедините кабель питания от электророзетки и отсоедините все кабели принтера.

СОХРАНИТЕ ЭТИ ИНСТРУКЦИИ.

Информация о принтере

Поиск сведений о принтере

Какую информацию требуется найти?	Рекомендации по поиску
<p>Указания по первоначальной установке.</p> <ul style="list-style-type: none"> • Подключение принтера • Установка программного обеспечения принтера 	<p>Документация по установке — документацию по установке, которая прилагается к принтеру, также можно загрузить с веб-сайта http://support.lexmark.com.</p>
<p>Дополнительные инструкции по установке и указания по использованию принтера:</p> <ul style="list-style-type: none"> • Выбор и хранение бумаги и специальной бумаги • Загрузка бумаги • Настройка параметров принтера • Просмотр и печать документов и фотографий • Установка и использование программного обеспечения принтера • Настройка принтера в сети • Уход и обслуживание принтера • Поиск и устранение неполадок 	<p><i>Руководство пользователя и Краткое справочное руководство</i> — руководства можно скачать на веб-сайте http://support.lexmark.com.</p> <p>Примечание. Также доступны руководства на других языках.</p>
<p>Информация о настройке и управлении параметрами доступа к функциям принтера</p>	<p><i>Руководство доступа Lexmark</i> — это руководство доступно по адресу http://support.lexmark.com.</p>
<p>Справка по использованию программного обеспечения принтера</p>	<p>Справка Windows или Mac — откройте программу принтера, а затем выберите Справка.</p> <p>Щелкните  для просмотра контекстной справки.</p> <p>Примечания.</p> <ul style="list-style-type: none"> • Справка по программе устанавливается автоматически вместе с программным обеспечением принтера. • Программное обеспечение принтера находится в программной папке принтера или на рабочем столе, в зависимости от операционной системы.

Какую информацию требуется найти?	Рекомендации по поиску
<p>Самая последняя вспомогательная информация, обновления и поддержка клиентов.</p> <ul style="list-style-type: none"> • Документация • Файлы драйверов для загрузки • Поддержка путем общения через Интернет • Поддержка по электронной почте • поддержка голосовой связи 	<p>Веб-сайт Службы поддержки Lexmark — http://support.lexmark.com</p> <p>Примечание. Выберите страну или регион, а затем выберите продукт для просмотра соответствующего веб-узла поддержки.</p> <p>Номера телефонов поддержки и часы работы в вашей стране или регионе указаны на веб-сайте поддержки или на печатной гарантии из комплекта поставки принтера.</p> <p>Укажите следующие сведения (которые имеются в чеке продавца и на задней панели принтера) и будьте готовы предоставить их при обращении в службу поддержки. Эти сведения помогут быстрее ответить на вопрос:</p> <ul style="list-style-type: none"> • Код типа механизма • Серийный номер • Дата покупки • Магазин, где был приобретен принтер
<p>Сведения о гарантии</p>	<p>Сведения о гарантии отличаются в зависимости от страны или региона:</p> <ul style="list-style-type: none"> • В США — см. Заявление об ограниченной гарантии из комплекта поставки принтера, или веб-сайт http://support.lexmark.com. • В других странах и регионах — см. печатную документацию по гарантийным обязательствам из комплекта поставки принтера.

Выбор места для установки принтера

 **ВНИМАНИЕ-ВОЗМОЖНОСТЬ ТРАВМЫ:** Принтер весит более 18 кг (40 фунтов), поэтому для его безопасного перемещения требуется не менее двух человек.

При выборе места для принтера, оставьте достаточное пространство для открывания лотков, крышек и дверец. Если планируется установить дополнительные устройства, предусмотрите также место и для них. Важно обеспечить выполнение следующих условий.

- Установите принтер рядом с надежно заземленной и легкодоступной розеткой.
- Убедитесь, что циркуляция воздуха отвечает требованиям стандарта ASHRAE в последней редакции или стандарту 156 технического комитета по стандартизации.
- Необходимо подготовить горизонтальную, прочную и устойчивую поверхность.
- Принтер следует содержать в следующих условиях:
 - в чистом состоянии, сухом и незапыленном месте;
 - в принтере не должно оставаться скрепок;
 - вдали от непосредственного воздействия воздушных потоков кондиционеров, нагревателей или вентиляторов;
 - не допуская воздействия прямого солнечного света, резких перепадов влажности или температуры;
- Соблюдайте рекомендуемый температурный режим и избегайте колебаний.

Окружающая температура	от 15,6 до 32,2°C (от 60 до 90°F)
Температура хранения	от 1 до 35°C (от 34 до 95°F)

- Обеспечьте наличие рекомендованного свободного пространства вокруг принтера для надлежащей вентиляции:

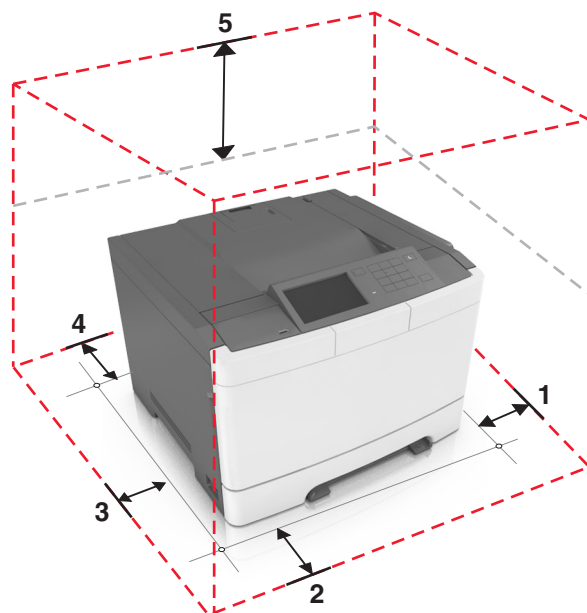

1	Правая сторона	102 мм (4")
2	Спереди	508 мм (20")
3	Левая сторона	152 мм (6")
4	Сзади	102 мм (4")
5	Верхний	254 мм (10")

Конфигурации принтера

⚠ ВНИМАНИЕ-ОПАСНОСТЬ ОПРОКИДЫВАНИЯ: Конфигурации для напольной установки требуют установки дополнительных устройств для устойчивости. При использовании нескольких дополнительных устройств подачи необходимо устанавливать принтер на подставку или основание. Если вы приобрели принтер с похожей конфигурации, вам могут понадобиться дополнительные устройства. Дополнительные сведения см. на веб-сайте по адресу: www.lexmark.com/multifunctionprinters.

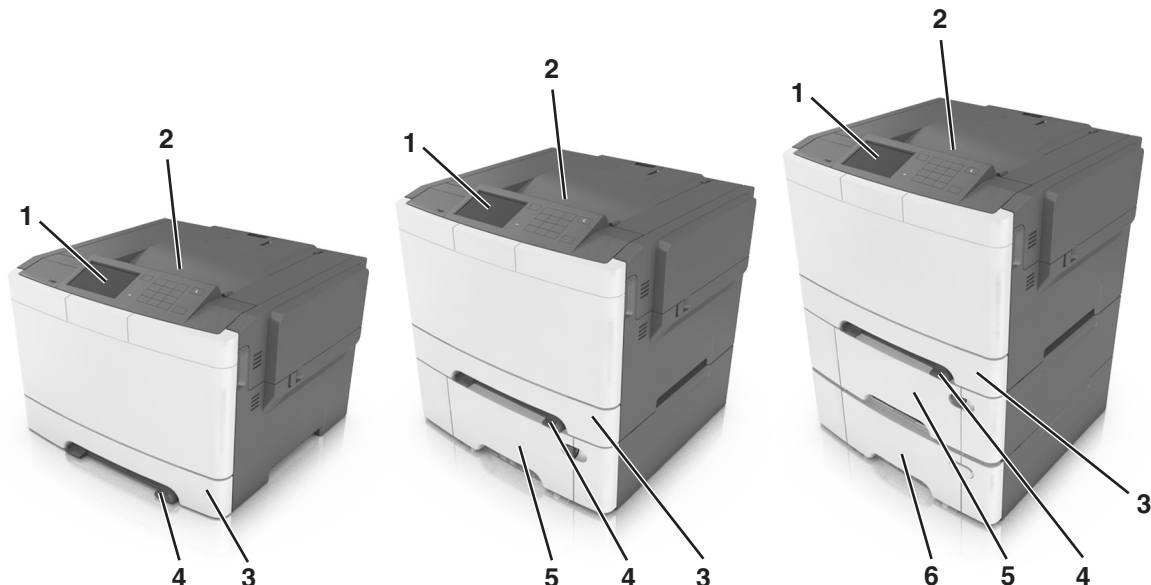

1	Панель управления принтера
2	Стандартный лоток
3	лоток на 250 листов (Лоток 1)
4	Устройство ручной подачи
5	Дополнительный двойной лоток на 650-страниц со встроенным многоцелевым устройством подачи(Лоток 2) Примечание. Этот лоток является стандартным для моделей CS410dtn и CS510dte.
6	Дополнительный лоток на 550 листов (Лоток 3)

Использование Embedded Web Server

Примечание. Эта функция доступна только для сетевых принтеров или для принтеров, подключенных к серверам печати.

Если принтер установлен в сетевом окружении, Embedded Web Server можно использовать для выполнения следующих функций.

- Просмотр виртуального изображения панели управления принтера.
- Проверка состояния расходных материалов принтера.
- Настройка уведомлений о расходных материалах.
- Настройка параметров принтера.
- Настройка сетевых параметров.
- Просмотр отчетов.

Для доступа принтера к веб-серверу Embedded Web Server:

1 Получите IP-адрес принтера.

- В разделе «TCP/IP» меню «Сеть/порты»
- Путем печати страницы настройки сети или параметров меню и поиска раздела «TCP/IP»

Примечания.

- IP-адрес отображается в виде четырех наборов цифр, разделенных точками, например 123.123.123.123.
- Если используется прокси-сервер, временно отключите его, чтобы обеспечить правильную загрузку веб-страницы.

2 Откройте веб-обозреватель и в поле адреса введите IP-адрес принтера.

3 Нажмите клавишу **Enter**.

Откроется страница Embedded Web Server.

Общие сведения о панели управления принтера

Использование панели управления принтера

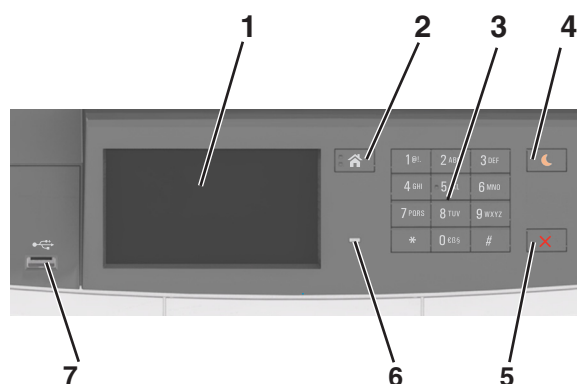

	Использовать	Чтобы
1	Дисплей	<ul style="list-style-type: none"> Показать состояние принтера. Настройка и работа с принтером.
2	Кнопка "Домашняя"	Возвращение к начальному экрану.
3	Клавиатура	Ввод чисел, букв или символов на принтере.
4	Кнопка перехода в спящий режим	<p>Переход в спящий режим или режим гибернации.</p> <p>Примечания.</p> <ul style="list-style-type: none"> Следующие действия выводят принтер из спящего режима: касание панели управления принтера, подключение устройства к порту USB, отправка задания на печать или выполнение сброса по включению питания выключателем питания. Нажатие кнопки перехода в спящий режим или переключателя питания выводит принтер из режима гибернации.
5	Кнопка «Стоп» или «Отменить»	Остановка всех операций принтера.
6	Световой индикатор	Проверка состояния принтера.
7	Порт USB	<p>Подсоедините USB флэш-диск к принтеру.</p> <p>Примечание. Флэш-диск поддерживает только USB-порт на передней панели принтера.</p>

Знакомство с цветами света кнопки перехода в спящий режим и цветами индикатора

Цвета света кнопки перехода в спящий режим и цвета индикатора на панели управления принтера обозначают состояние принтера.

Световой индикатор	Состояние принтера
Выкл.	Принтер отключен или находится в режиме гибернации.
Мигает зеленым цветом	Принтер прогревается, обрабатывает данные или печатает.
Постоянно горит зеленым цветом	Принтер включен, но простаивает.
Мигает красным цветом	Требуется вмешательство пользователя.

Свет кнопки перехода в спящий режим	Состояние принтера
Выкл.	Принтер выключен или в состоянии готовности.
Постоянно горит желтым цветом	Принтер находится в режиме сна.
Мигает желтым	Принтер входит в или выходит из режима гибернации.
Мигает желтым 0,1 секунды, затем полностью перестает гореть в течение 1,9 секунды, и так попеременно.	Принтер находится в режиме гибернации.

Начальный экран

При включении принтера отображается основной экран, который также называется начальным экраном. Кнопки и значки на начальном экране позволяют инициировать различные действия.

Примечание. Ваш начальный экран может отличаться в зависимости от параметров настройки экрана, административной настройки и активных встроенных решений.





Нажмите	Чтобы
1	Изменить язык Изменение основного языка принтера.
2	Закладки Создание, упорядочивание и сохранение набора закладок (URL-адресов) в виде дерева папок и набора ссылок на файлы. Примечание. Вид дерева не включает закладки, созданные в меню «Формы и избранное», и те из дерева, которые нельзя использовать в меню «Формы и избранное».
3	Отложенные задания Отображение всех отложенных заданий на данный момент.

Нажмите		Чтобы
4	USB	Просмотр, выбор или печать фотографий и документов с флеш-диска. Примечание. Этот значок отображается при возврате на начальный экран, только когда к принтеру подсоединена карта памяти или флеш-диск.
5	Меню	Доступ к меню принтера. Примечание. Эти меню доступны, только когда принтер находится в состоянии Готов.
6	Строка сообщений о состоянии	<ul style="list-style-type: none"> • Отображение текущего состояния принтера, например Готов или Занят. • Отображение состояния расходных материалов принтера. • Отображение сообщений о необходимости вмешательства пользователя и инструкций относительно необходимых действий.
7	Состояние/Расходные материалы	<ul style="list-style-type: none"> • Отображение предупреждения или сообщения об ошибке каждый раз, когда требуется вмешательство пользователя для продолжения обработки задания на принтере. • Просмотр дополнительной информации о предупреждении или сообщении об ошибке, в том числе о том, как его закрыть.
8	Советы	Просмотр контекстной справки.

Она также может отображаться на начальном экране:

Нажмите	Чтобы
Поиск отложенных заданий	Поиск отложенных заданий на данный момент.
Задания от пользователя	Доступ к заданиям на печать, сохраненным пользователем.
Профили и решения	Доступ к профилям и решениям.

Функции



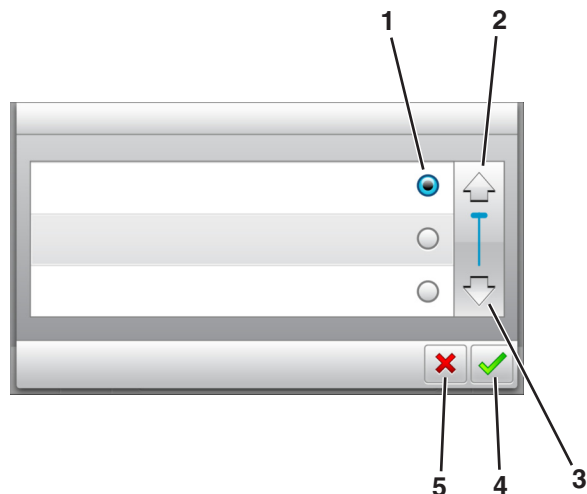

Функция	Описание
Сообщение о необходимости вмешательства пользователя 	Если сообщение для оператора затрагивает работу функции, например копирования или факса, то появляется следующий значок и мигает красный индикатор.
ВНИМАНИЕ! 	Если возникает состояние ошибки, появляется данный значок.
IP-адрес принтера Пример: 123 . 123 . 123 . 123	IP-адрес принтера находится в верхнем левом углу основного экрана и выглядит как четыре группы цифр, разделенных точками. IP-адрес можно использовать при доступе к встроенному веб-серверу для просмотра и удаленной настройки параметров принтера, даже не находясь в непосредственной близости от принтера.

Назначение кнопок сенсорного экрана

Примечание. Ваш начальный экран может отличаться в зависимости от пользовательских параметров настройки экрана, административной настройки и активных встроенных решений.



	Нажмите значок	Чтобы
1	Переключатель	Выбор или отмена выбора элемента.
2	Стрелка вверх	Прокрутка вверх.
3	Стрелка вниз	Прокрутка вниз.
4	Кнопка принятия	Сохранение параметра.
5	кнопка "Отмена"	<ul style="list-style-type: none"> Отмена действия или выбора. Возврат к предыдущему экрану.

Нажмите	Чтобы
	Возврат на начальный экран.
	Доступ к контекстной справке на панели управления принтера.
	Прокрутка влево.
	Прокрутка вправо.

Установка и использование приложений начального экрана

Примечания.

- Ваш начальный экран может отличаться в зависимости от параметров настройки экрана, административной настройки и активных встроенных приложений. Некоторые приложения поддерживаются только определенными моделями принтеров.
- В продаже могут быть доступны дополнительные решения и приложения. Для получения дополнительных сведений посетите веб-узел www.lexmark.com или обратитесь по месту приобретения принтера.

Определение IP-адреса компьютера.

Для пользователей Windows

- 1 в диалоговом окне "Выполнить" введите `cmd`, чтобы открыть окно командной строки.
- 2 Введите `ipconfig`, затем найдите IP-адрес.

Для пользователей Macintosh

- 1 Из пункта System Preferences (Настройки системы) меню Apple, выберите **Network (Сеть)**.
- 2 Выберите тип подключения, затем выберите **Дополнительно >TCP/IP**.
- 3 Найдите IP-адрес.

Определение IP-адреса принтера

Примечание. Если принтер подключен к сети или к серверу печати.

Определить IP-адрес принтера можно следующим способом:

- В левом верхнем углу начального экрана принтера.
- В разделе «TCP/IP» меню «Сеть/порты».
- Путем печати страницы настройки сети или параметров меню и поиска раздела «TCP/IP».

Примечание. IP-адрес отображается в виде четырех наборов цифр, разделенных точками, например 123.123.123.123.

Доступ к встроенному веб-серверу

Встроенный веб-сервер – это веб-страница принтера, позволяющая просматривать и дистанционно настраивать параметры принтера, даже если вы не находитесь поблизости от него.

1 Получение IP-адреса принтера.

- На начальном экране панели управления принтера
- В разделе «TCP/IP» меню «Сеть/порты»
- Путем печати страницы настройки сети или параметров меню и поиска раздела «TCP/IP»

Примечание. IP-адрес отображается в виде четырех наборов цифр, разделенных точками, например 123.123.123.123.

2 Откройте веб-браузер и в поле адреса введите IP-адрес принтера.

3 Нажмите клавишу **Enter**.

Примечание. Если используется прокси-сервер, временно отключите его, чтобы обеспечить правильную загрузку веб-страницы.

Настройка начального экрана

1 Откройте веб-браузер и в поле адреса введите IP-адрес принтера.

Примечание. IP-адрес принтера указан на начальном экране принтера. IP-адрес отображается в виде четырех наборов цифр, разделенных точками, например 123.123.123.123.

2 Выполните одно или несколько из указанных ниже действий.

- Отображение или сокрытие значков основных функций принтера.
 - а** Нажмите **Параметры >Общие параметры >Пользовательские настройки начального экрана**.
 - б** Установите флажки, чтобы указать, какие значки будут появляться на начальном экране.

Примечание. Если убран флажок рядом со значком, значок не будет появляться на начальном экране.

в Нажмите кнопку **Отправить**.

- Настройка значком для приложения. Для получения дополнительных сведений см. [«Поиск информации о приложениях начального экрана» на стр. 18](#) или см. документацию из комплекта поставки приложения.

Активация приложений начального экрана

Поиск информации о приложениях начального экрана

Принтер поставляется с предустановленными приложениями начального экрана. Чтобы использовать данные приложения необходимо активировать и настроить их с использованием встроенного веб-сервера. Подробнее о работе со встроенным веб-сервером см. [«Доступ к встроенному веб-серверу» на стр. 18](#).

Для получения дополнительной информации относительно конфигурации и использования приложений начального экрана, выполните следующее:

- 1 Перейдите на веб-сайт <http://support.lexmark.com>.
- 2 Щелкните **Программы и решения**, а затем выберите один из следующих параметров.
 - **Сканирование в сеть** – Поиск информации о приложении «Сканирование в сеть».
 - **Другие приложения** – Поиск информации о других приложениях.
- 3 Щелкните вкладку **Руководства**, а затем выберите документ для приложения начального экрана.

Использование фона и экрана ожидания

Значок	Описание
	<p>Приложение дает возможность настраивать экран ожидания и фон начального экрана принтера.</p>

- 1 На начальном экране выберите:
 - Изменить фон** > выберите фон для использования
- 2 Нажмите кнопку .

Настойка форм и избранного

Примечание. Последняя версия настоящего *Руководства пользователя* может содержать прямую ссылку на *Руководство администратора* для данного приложения. Для проверки наличия обновлений настоящего *Руководства пользователя* перейдите по адресу <http://support.lexmark.com>.

Параметр	Использование
	<p>Упростить рабочие процессы и быстро находить и печатать часто используемые онлайн формы непосредственно с начального экрана принтера.</p> <p>Примечание. У принтера должны быть права доступа к сетевой папке, FTP-сайту или веб-узлу, где хранятся закладки. На компьютере, на котором находится закладка, воспользуйтесь параметрами совместного доступа, безопасности и брандмауэра, чтобы предоставить принтеру разрешение, по крайней мере, на чтение. Подробнее см. в документации по операционной системе.</p>

- 1 Откройте веб-браузер и в поле адреса введите IP-адрес принтера.
 - Примечание.** IP-адрес принтера указан на начальном экране принтера. IP-адрес отображается в виде четырех наборов цифр, разделенных точками, например 123.123.123.123.
- 2 Щелкните **Параметры** > **Приложения** > **Управление приложениями** > **Формы и избранное**.
- 3 Нажмите **Добавить** и настройте параметры.

Примечания.

- Описание параметра см. в тексте подсказки, который отображается при наведении указателя мыши к каждому полю.
- Для проверки правильности настроек местоположения закладки введите правильный IP-адрес управляющего компьютера, на котором находится закладка. Дополнительную информацию о получении IP-адреса управляющего компьютера см. в [«Определение IP-адреса компьютера.» на стр. 17.](#)
- Убедитесь, что у принтера есть права доступа к папке, где находится закладка.

4 Нажмите Применить.

Для использования приложения коснитесь **Формы и избранное** на начальном экране принтера, затем просмотрите категории или выполните поиск форм по номеру формы, имени или описанию.

Объяснение параметров экономичного режима

Значок	Описание
	<p>Приложение дает возможность легко управлять потреблением энергии, уровнем шума, уровнем тонера и параметрами потребления бумаги для уменьшения вредного воздействия на окружающую среду вашего принтера.</p>

Настройка удаленной панели управления

Это приложение дает возможность взаимодействовать с панелью управления принтера без физического контакта с сетевым принтером. На компьютере можно проверить состояние принтера, возобновить печать отложенных заданий, создать закладки и выполнить другие задачи, относящиеся к печати.

- 1 Откройте веб-браузер и в поле адреса введите IP-адрес принтера.

Примечание. IP-адрес принтера указан на начальном экране принтера. IP-адрес отображается в виде четырех наборов цифр, разделенных точками, например 123.123.123.123.

- 2 Щелкните **Параметры >Настройки удаленной панели управления.**

- 3 Установите флажок **Включить** и измените параметры.

- 4 Нажмите **Отправить.**

Чтобы запустить приложение, щелкните **Удаленная панель управления >Запустить приложение VNC.**

Экспорт и импорт конфигурации

Можно экспортировать настройки конфигурации в текстовый файл, затем импортировать его для применения настроек на другом принтере.

- 1 Откройте веб-браузер и в поле адреса введите IP-адрес принтера.

Примечание. IP-адрес принтера указан на начальном экране принтера. IP-адрес отображается в виде четырех наборов цифр, разделенных точками, например 123.123.123.123.

- 2 Экспорт или импорт файла конфигурации для одного или нескольких приложений.

Для одного приложения

- а Выберите:

Параметры >Приложения >Управление приложениями > выберите приложение >Настройка

- б Экспорт или импорт файла конфигурации.

Примечания.

- В случае возникновения ошибки **Переполнение памяти JVM** повторяйте операцию экспорта, пока не будет сохранен файл параметров.
- При возникновении таймаута и отображении пустого экрана, обновите веб-браузер, затем нажмите кнопку **Применить**.

Для нескольких приложений

- а Нажмите **Параметры >Импорт/экспорт**.

- б Экспорт или импорт файла конфигурации.

Примечание. После импорта файла конфигурации нажмите **Отправить**, чтобы завершить процесс.

Дополнительная настройка принтера

Установка внутренних дополнительных устройств

 **ВНИМАНИЕ-ОПАСНОСТЬ ПОРАЖЕНИЯ ТОКОМ:** При доступе к плате контроллера или установке дополнительного оборудования или устройств памяти после настройки принтера, прежде чем продолжить, выключите принтер и отсоедините кабель питания от электрической розетки. Если к принтеру подключены другие устройства, отключите их, а также отсоедините кабели, идущие к принтеру.

Объем памяти и варианты подключения принтера можно настроить путем установки дополнительных плат.

Доступные внутренние параметры

Карты памяти

- DDR3 DIMM
- Флэш-память
 - Шрифты
 - Микропрограммное обеспечение
 - Штрих-код форм
 - Предписание
 - IPDS
- Жесткий диск*

* Этот внутренний параметр доступен только для модели принтера CS510.

Обеспечьте доступ к системной плате.

 **ВНИМАНИЕ-ОПАСНОСТЬ ПОРАЖЕНИЯ ТОКОМ:** При доступе к плате контроллера или установке дополнительного оборудования или устройств памяти после настройки принтера, прежде чем продолжить, выключите принтер и отсоедините кабель питания от электрической розетки. Если к принтеру подключены другие устройства, отключите их, а также отсоедините кабели, идущие к принтеру.

Примечание. Для этой операции требуется шлицевая отвертка.

- 1 Открутите винты, расположенные на задней панели принтера, против часовой стрелки и извлеките их.

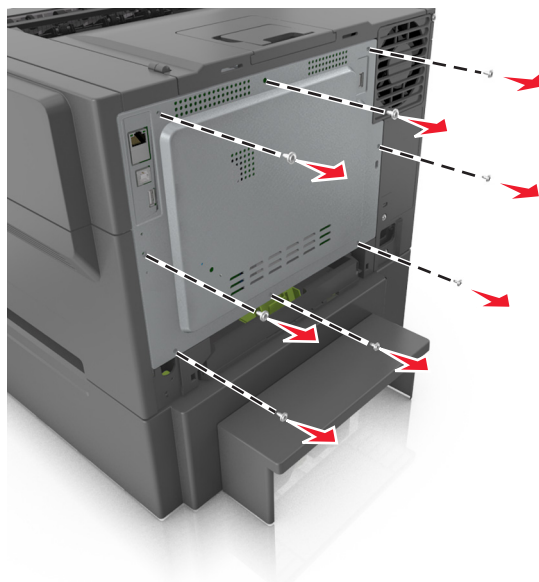

- 2 Приоткройте крышку доступа к плате контроллера, а затем сдвиньте ее вправо, чтобы снять.

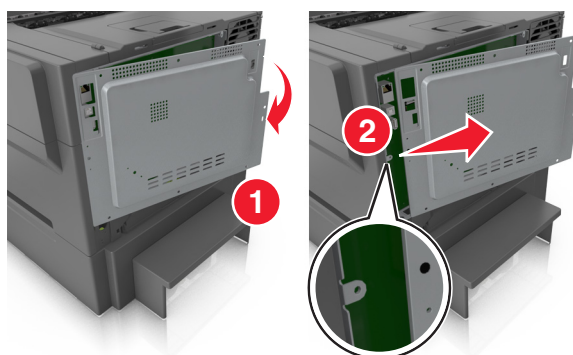

- 3 Найдите соответствующий разъем на плате контроллера.

ПРЕДУПРЕЖДЕНИЕ. Возможность повреждения: Электронные компоненты системной платы могут выйти из строя под действием статического электричества. Перед тем, как прикоснуться к какому-либо электронному компоненту системной платы или разъему, дотроньтесь рукой до какой-нибудь металлической детали принтера.

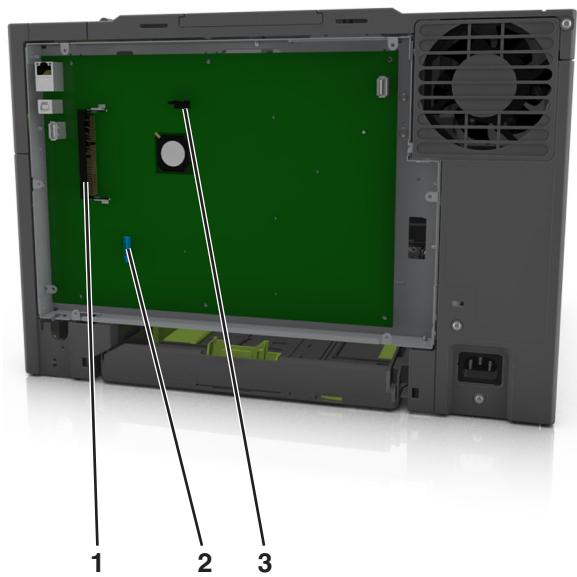

1	Разъем флэш-памяти или платы со шрифтами
2	Разъем жесткого диска принтера
3	Разъем модуля памяти

4 Прикрепите крышку на место.

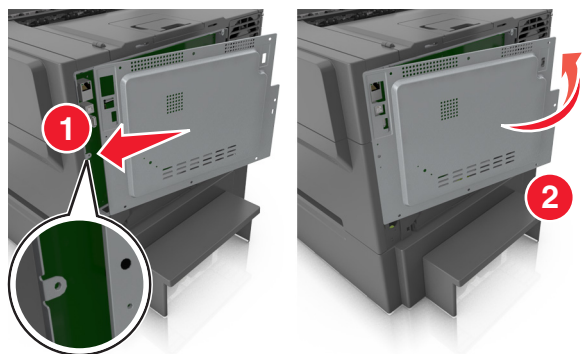

5 Поверните винты по часовой стрелке, чтобы закрыть крышку.

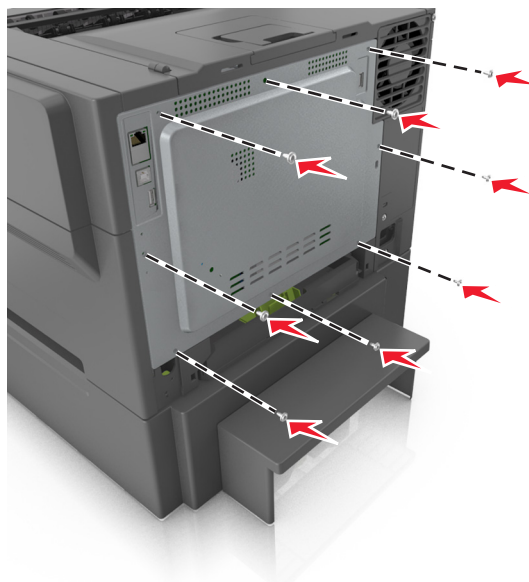

Установка карты памяти

⚠ ВНИМАНИЕ-ОПАСНОСТЬ ПОРАЖЕНИЯ ТОКОМ: При доступе к плате контроллера или установке дополнительного оборудования или устройств памяти после настройки принтера, прежде чем продолжить, выключите принтер и отсоедините кабель питания от электрической розетки. Если к принтеру подключены другие устройства, отключите их, а также отсоедините кабели, идущие к принтеру.

1 Доступ к плате контроллера.

Подробнее см. [«Обеспечьте доступ к системной плате.»](#) на стр. 22.

2 Распакуйте карту памяти.

ПРЕДУПРЕЖДЕНИЕ. Возможность повреждения: Не прикасайтесь к контактам разъема, расположенным вдоль края модуля. Это может привести к повреждению.

3 Совместите паз (1) на карте памяти с выступом (2) на разъеме.

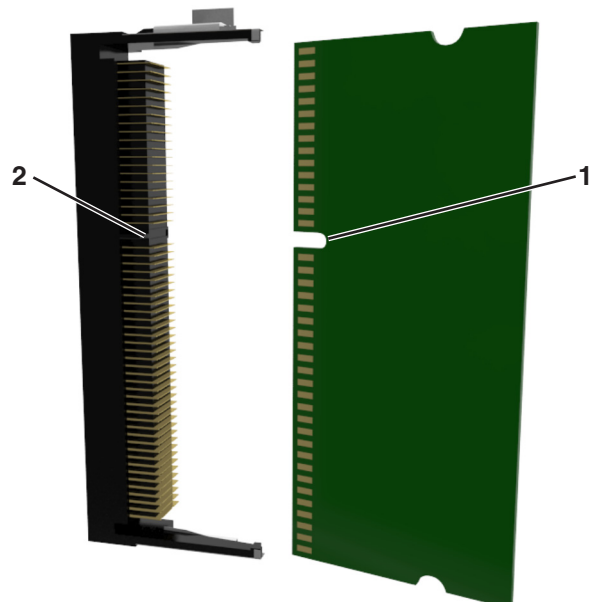

4 Вставьте плату памяти прямо в разъем, а затем протолкните ее в направлении платы контроллера до щелчка.

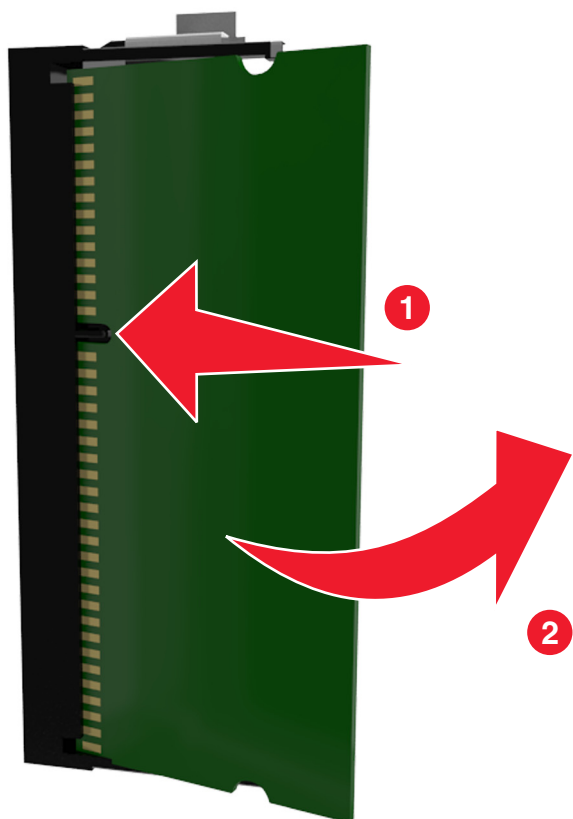

5 Закройте крышку доступа к плате контроллера.

Установка дополнительной платы

⚠ ВНИМАНИЕ-ОПАСНОСТЬ ПОРАЖЕНИЯ ТОКОМ: При доступе к плате контроллера или установке дополнительного оборудования или устройств памяти после настройки принтера, прежде чем продолжить, выключите принтер и отсоедините кабель питания от электрической розетки. Выключите все подключенные к принтеру устройства и отсоедините от принтера все подсоединенные к нему кабели.

ПРЕДУПРЕЖДЕНИЕ. Возможность повреждения: Электронные компоненты системной платы могут выйти из строя под действием статического электричества. Перед тем, как прикоснуться к какому-либо электронному компоненту системной платы или разъему, дотроньтесь рукой до какой-нибудь металлической детали принтера.

1 Обеспечьте доступ к системной плате.

Подробнее см. [«Обеспечьте доступ к системной плате.» на стр. 22.](#)

2 Распакуйте дополнительную плату.

ПРЕДУПРЕЖДЕНИЕ. Возможность повреждения: Не прикасайтесь к контактам разъема вдоль края карты.

3 Возьмите плату за края и совместите пластмассовые штыри (1) платы с отверстиями (2) в системной плате.

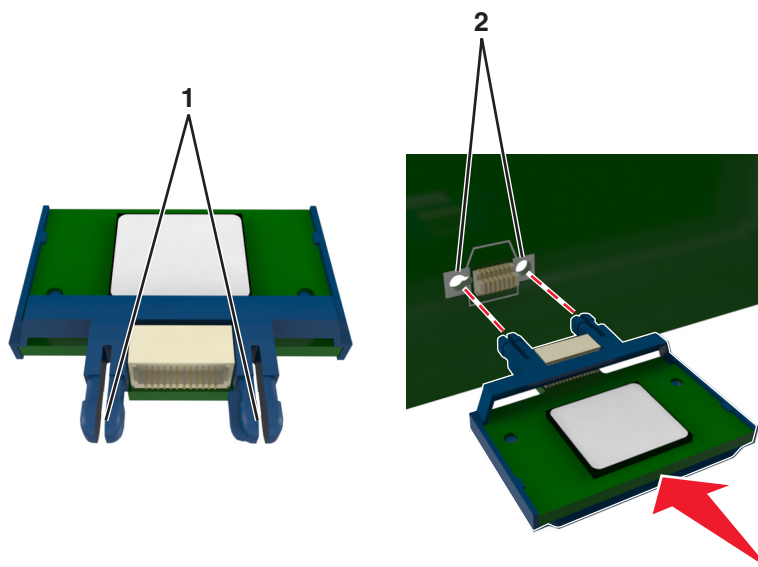

4 С усилием вставьте плату в разъем, отображенный на иллюстрации.

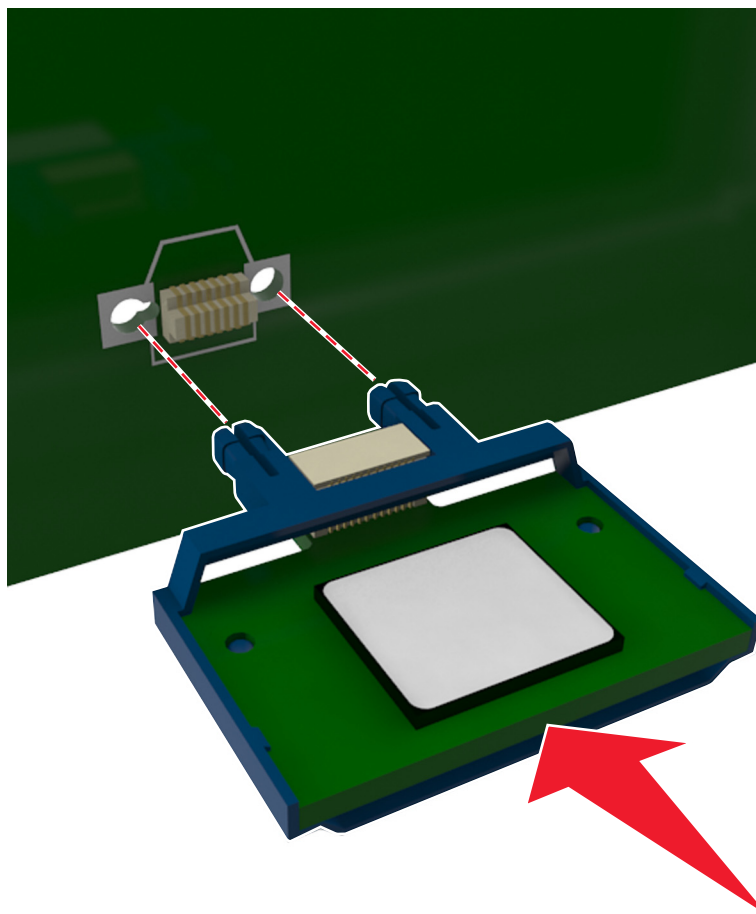

ПРЕДУПРЕЖДЕНИЕ. Возможность повреждения: Неправильная установка карты может привести к повреждению карты и системной платы.

Примечание. Разъем платы микропрограммного обеспечения должен соприкоснуться с системной платой по всей длине и располагаться в одной плоскости с ней.

5 Закройте дверцу доступа к системной плате.

Примечание. После установки программного обеспечения принтера и всех дополнительных устройств, возможно, потребуется вручную добавить дополнительные устройства в драйвере принтера, чтобы сделать их доступными для заданий печати. Подробнее см. [«Добавление доступных дополнительных модулей в драйвере печати»](#) на стр. 36.

Установка жесткого диска принтера

Примечание. Для этой операции требуется шлицевая отвертка.

⚠ ВНИМАНИЕ-ОПАСНОСТЬ ПОРАЖЕНИЯ ТОКОМ: При доступе к плате контроллера или установке дополнительного оборудования или устройств памяти после настройки принтера, прежде чем продолжить, выключите принтер и отсоедините кабель питания от электрической розетки. Если к принтеру подключены другие устройства, отключите их, а также отсоедините кабели, идущие к принтеру.

ПРЕДУПРЕЖДЕНИЕ. Возможность повреждения: Электронные компоненты платы контроллера быстро выходят из строя под воздействием статического электричества. Перед тем как прикоснуться к какому-либо электрическому компоненту платы контроллера или разъему, дотроньтесь рукой до какой-нибудь металлической детали принтера.

1 Доступ к плате контроллера.

Подробнее см. [«Обеспечьте доступ к системной плате.»](#) на стр. 22.

2 Извлеките жесткий диск принтера из упаковки.

3 Снимите винты, прикрепляющие монтажный кронштейн жесткого диска принтера к жесткому диску принтера, затем снимите кронштейн.

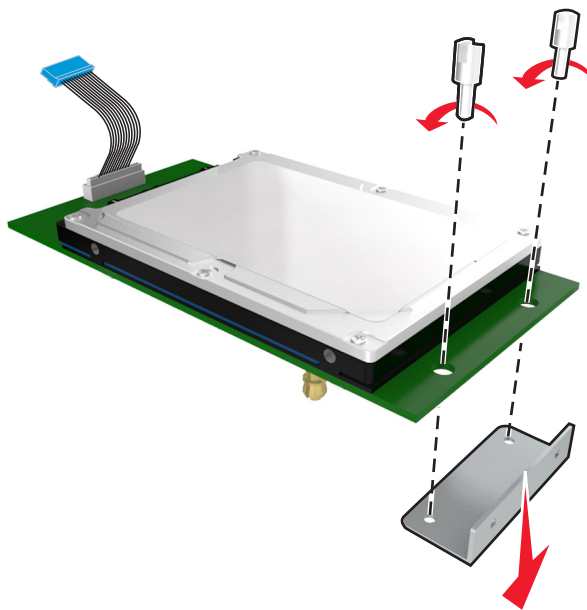

- 4 Найдите соответствующий разъем на плате контроллера.

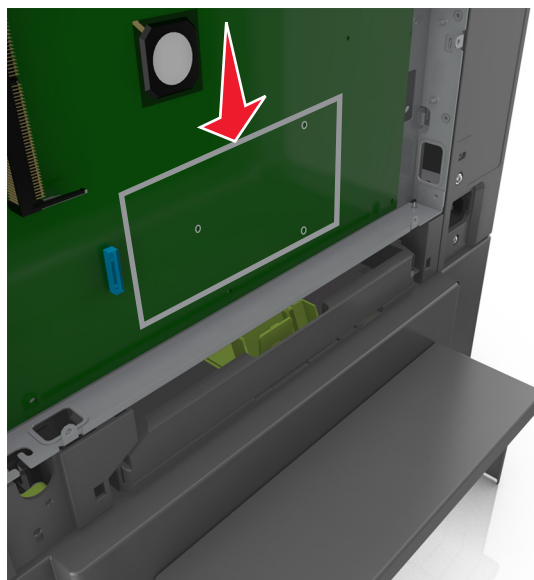

- 5 Совместите зазоры жесткого диска принтера с отверстиями платы контроллера, затем нажмите на жесткий диск принтера, чтобы зазоры встали на место.

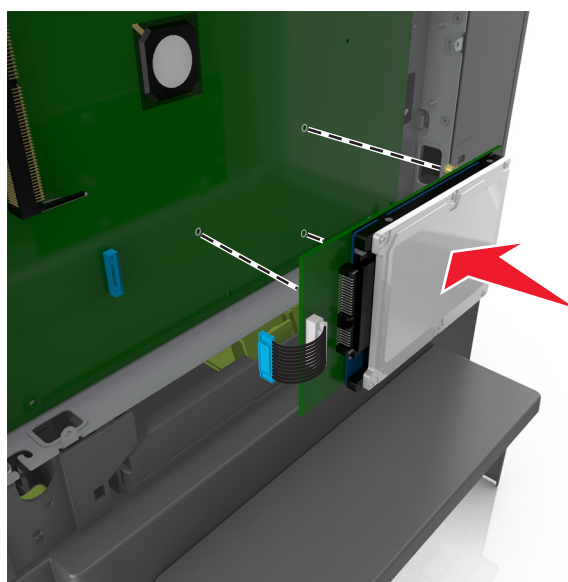

- 6 Вставьте разъем интерфейсного кабеля принтера в гнездо на плате контроллера.

Примечание. Разъемы и гнезда имеют цветовую кодировку.

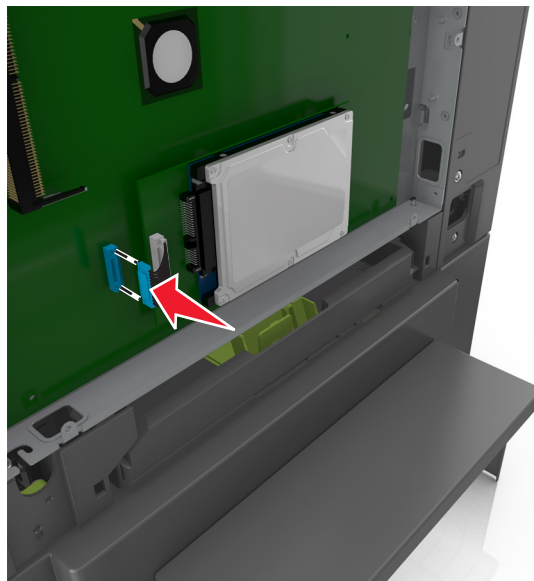

7 Закройте крышку доступа к плате контроллера.

Примечание. После установки программного обеспечения принтера и всех дополнительных аппаратных устройств, возможно, потребуется вручную добавить дополнительные устройства в драйвере принтера, чтобы сделать их доступными для заданий печати. Для получения дополнительных сведений см. раздел [«Добавление доступных дополнительных модулей в драйвере печати»](#) на стр. 36.

Извлечение жесткого диска принтера

Примечание. Для этой операции требуется шлицевая отвертка.

⚠ ВНИМАНИЕ-ОПАСНОСТЬ ПОРАЖЕНИЯ ТОКОМ: При доступе к плате контроллера или установке дополнительного оборудования или устройств памяти после настройки принтера, прежде чем продолжить, выключите принтер и отсоедините кабель питания от электрической розетки. Если к принтеру подключены другие устройства, отключите их, а также отсоедините кабели, идущие к принтеру.

ПРЕДУПРЕЖДЕНИЕ. Возможность повреждения: Электронные компоненты платы контроллера быстро выходят из строя под воздействием статического электричества. Перед тем как прикоснуться к какому-либо электронному компоненту платы контроллера или разъему, сначала дотроньтесь рукой до какой-нибудь металлической детали принтера.

1 Доступ к плате контроллера.

Подробнее см. [«Обеспечьте доступ к системной плате.»](#) на стр. 22.

2 Отсоедините интерфейсный кабель жесткого диска принтера от платы контроллера, оставив кабель подключенным к жесткому диску принтера. Чтобы отсоединить кабель, сожмите лепестки на разъеме интерфейсного кабеля, чтобы разблокировать фиксаторы, прежде чем отсоединить кабель.

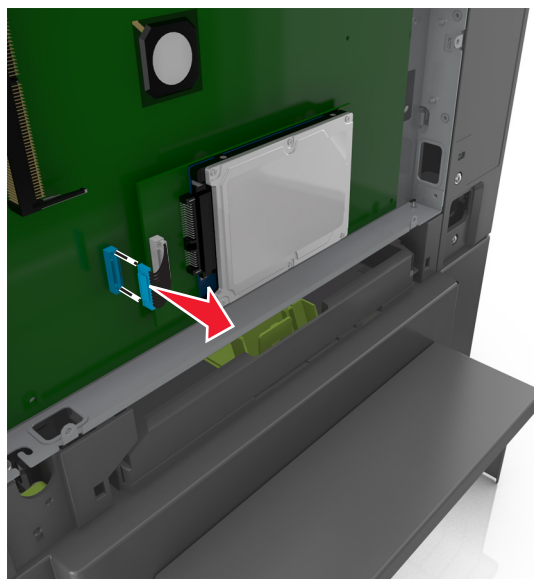

3 Извлеките жесткий диск принтера, сняв его с платы контроллера.

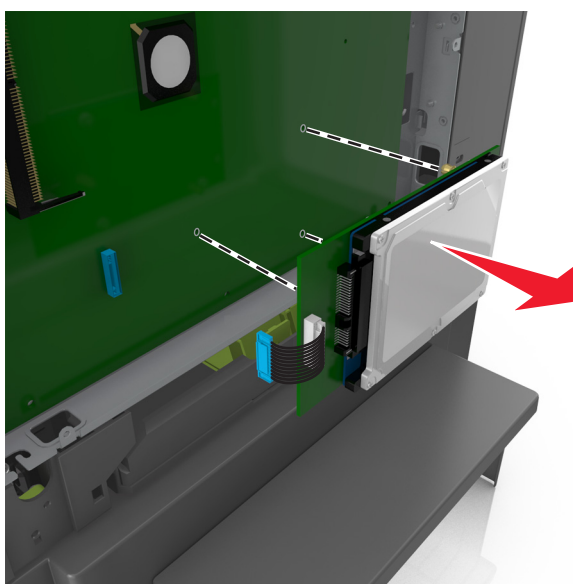



4 Отложите жесткий диск принтера.

5 Закройте крышку доступа к плате контроллера.

Установка дополнительных аппаратных модулей

Порядок установки

 **ВНИМАНИЕ-ВОЗМОЖНОСТЬ ТРАВМЫ:** Принтер весит более 18 кг (40 фунтов), для его безопасного перемещения требуется не менее двух тренированных человек.

 **ВНИМАНИЕ-ОПАСНОСТЬ ПОРАЖЕНИЯ ТОКОМ:** При доступе к плате контроллера или установке дополнительного оборудования или устройств памяти после настройки принтера, прежде чем продолжить, выключите принтер и отсоедините кабель питания от электрической розетки. Если к принтеру подключены другие устройства, отключите их, а также отсоедините кабели, идущие к принтеру.

Установка принтера и дополнительных устройств производится в следующем порядке:

- Дополнительный лоток на 550 листов (Лоток 3)
- Двойной лоток на 650 листов (Лоток 2)
- Принтер

Установка дополнительного лотка

Принтер поддерживает два дополнительных устройства подачи: дополнительный лоток на 550 листов и двойной лоток на 650 листов (Лоток 2) со встроенным многоцелевым устройством подачи.

 **ВНИМАНИЕ-ВОЗМОЖНОСТЬ ТРАВМЫ:** Принтер весит более 18 кг (40 фунтов), поэтому для его безопасного перемещения требуется не менее двух человек.

⚠ ВНИМАНИЕ-ОПАСНОСТЬ ПОРАЖЕНИЯ ТОКОМ: При доступе к плате контроллера или установке дополнительного оборудования или устройств памяти после настройки принтера, прежде чем продолжить, выключите принтер и отсоедините кабель питания от электрической розетки. Если к принтеру подключены другие устройства, отключите их, а затем отсоедините подключенные к принтеру кабели.

- 1 Извлеките дополнительный лоток из упаковки и удалите упаковочные материалы и пылезащитный чехол.

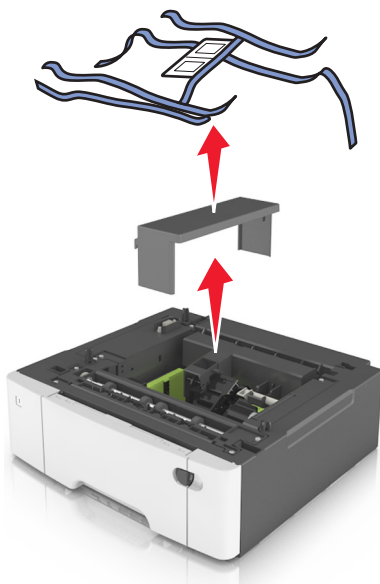

- 2 Наклейте на лотки и устройства подачи этикетки с нумерацией лотков сверху вниз.

Примечание. Стандартный лоток на 250 листов должен быть под номером один.

- 3 Поместите лоток около принтера.

Примечание. Если устанавливается и дополнительный лоток, и двойной лоток на 550 листов, дополнительный лоток на 550 листов всегда следует устанавливать первым (конфигурация снизу вверх).

- 4 Совместите двойной лоток на 650 листов с дополнительным лотком на 550 листов и установите его на место.

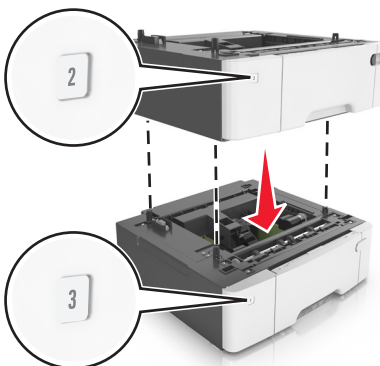

5 Совместите принтер и двойной лоток на 650 листов и установите принтер, как требуется.

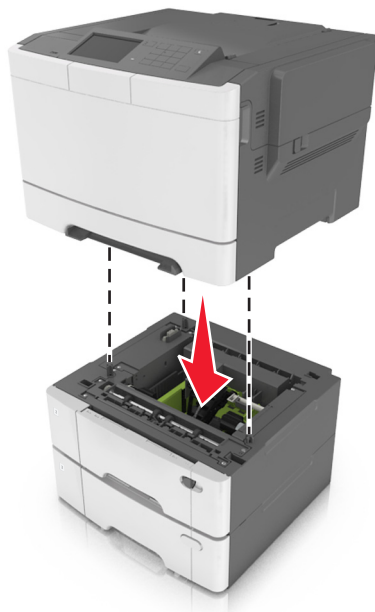

6 Установите пылезащитные чехлы.

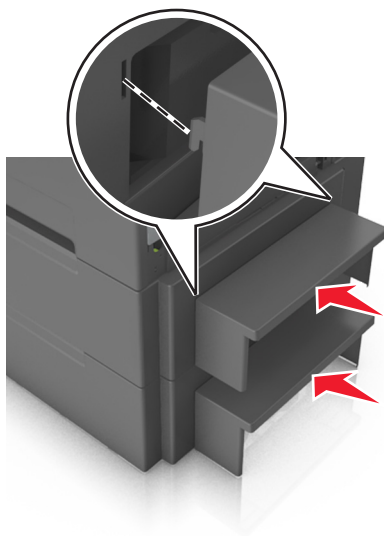

Примечание. После установки программного обеспечения принтера и всех дополнительных устройств, возможно, потребуется вручную добавить дополнительные устройства в драйвере принтера, чтобы сделать их доступными для заданий печати. Для получения дополнительных сведений см. раздел [«Добавление доступных дополнительных модулей в драйвере печати» на стр. 36.](#)

Установка ПО принтера

установка принтера

- 1 Получите копию установочного пакета программы.
- 2 Запустите установочный пакет программы и следуйте указаниям на экране компьютера.
- 3 Для пользователей Macintosh: добавить принтер.

Примечание. В разделе TCP/IP меню "Сеть/Порты" проверьте IP-адрес принтера.

Добавление доступных дополнительных модулей в драйвере печати

Для пользователей Windows

- 1 Откройте папку принтеров, затем выберите ваш принтер.
- 2 Откройте свойства принтера, затем добавьте или установите вручную любые модули.
- 3 Примените изменения.

Для пользователей Macintosh

- 1 Из пункта System Preferences (Настройки системы) меню Apple перейдите к своему принтеру, затем выберите **Options & Supplies (Дополнения и расходные материалы) > Driver (Драйверы)**.
- 2 Добавьте любые установленные аппаратные модули.
- 3 Примените изменения.

Подключение кабелей

Убедитесь в совпадении следующего.

- Символа USB на кабеле с символом USB на принтере
- Соответствующего кабеля Ethernet с разъемом Ethernet

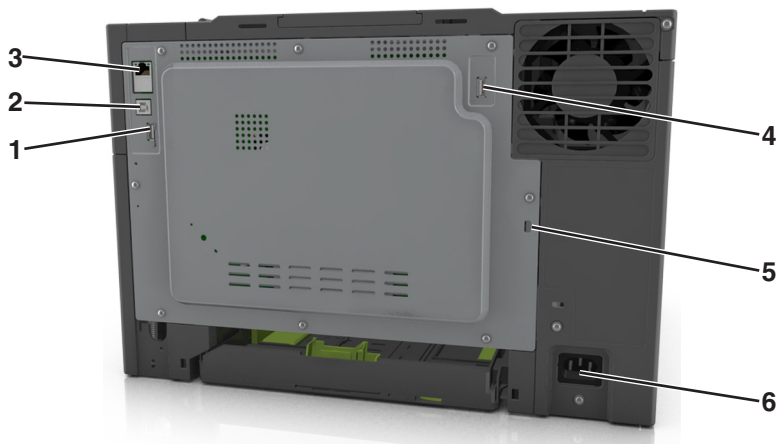

	Использовать	Чтобы
1	Задний порт USB	Подключение клавиатуры к принтеру.
2	Порт USB принтера	Подключите принтер к компьютеру.
3	порт Ethernet	Подключите принтера к сети.
4	Беспроводной порт USB	Подключите дополнительный адаптер беспроводной сети.
5	Порт секретного замка	Закройте крышку платы контроллера.
6	Разъем кабеля питания принтера	Подсоедините принтер к правильно заземленной электрической розетке.

Сеть

Примечания.

- Приобретите адаптер беспроводной сети MarkNet™ N8352 перед тем, как настраивать принтер для работы в беспроводной сети. Для получения дополнительных сведений об установке адаптера беспроводной сети см. прилагаемые к нему инструкции.
- Имя SSID (Service Set Identifier) - это имя, назначаемое для беспроводной сети. Wired Equivalent Privacy (WEP), Wi-Fi Protected Access (WPA), WPA2 и 802.1X - RADIUS - это типы защиты, которые используются в сети.

Подготовка к настройке принтера в сети Ethernet

Чтобы настроить принтер для использования в сети Ethernet, соберите следующие сведения перед началом настройки:

Примечание. Если IP-адреса назначаются в сети компьютерам и принтерам автоматически, продолжите установку принтера.

- Допустимый уникальный IP-адрес, который должен использовать принтер в сети
- Сетевой шлюз

- Маска сети
- Псевдоним для принтера (необязательный)

Примечание. Псевдоним принтера упрощает идентификацию принтера в сети. Можно использовать псевдоним принтера по умолчанию или назначить легко запоминающееся имя.

Кроме того, потребуется кабель Ethernet для подключения принтера к сети и свободный порт, с помощью которого принтер можно физически подключить к сети. По возможности используйте новый сетевой кабель, чтобы предотвратить возможные проблемы, связанные с поврежденным кабелем.

Подготовка к настройке принтера в беспроводной сети

Примечания.

- Убедитесь в том, что адаптер беспроводной сети установлен в принтер и работает нормально.
- Убедитесь в том, что точка доступа (беспроводной маршрутизатор) включена и работает.

Перед настройкой принтера в беспроводной сети убедитесь в наличии следующих данных.

- **SSID** - имя SSID также называют именем сети.
- **Беспроводной режим (или режим сети)** - это может быть либо одноранговый режим, либо режим инфраструктуры.
- **Канал (для одноранговых сетей).** Для сетей в режиме инфраструктуры по умолчанию канал выбирается автоматически.

В некоторых одноранговых сетях также необходимо использовать параметр автоматического выбора. Если вы сомневаетесь, какой канал следует выбрать, обратитесь к специалисту службы поддержки.

- **Security Method** - существует три варианта безопасности:
 - ключ WEP
Если в беспроводной сети используется несколько ключей WEP, введите до четырех ключей в имеющихся полях. Выберите ключ, который в настоящее время используется в сети. Для этого выберите параметр «Ключ передачи WEP по умолчанию».
 - или*
 - Предварительный ключ или фраза доступа WPA или WPA2
В WPA используется шифрование в качестве дополнительного уровня безопасности. Возможные варианты: AES и TKIP. Необходимо выбрать один и тот же тип шифрования на маршрутизаторе и принтер. В противном случае обмен данными по сети будет невозможен для принтера.
 - 802.1X–RADIUS
В случае установки принтера в сети 802.1X может потребоваться следующая информация:
 - Тип проверки подлинности
 - Тип внутренней проверки подлинности

- Имя пользователя и пароль 802.1X
 - Сертификаты
- Без защиты
- Если в беспроводной сети не используется никакой тип защиты, никакие данные безопасности не потребуются.

Примечание. Не рекомендуется использовать беспроводные сети без защиты.

Примечания.

- Если имя SSID сети, к которой подключен компьютер, неизвестно, запустите программу настройки беспроводного соединения сетевого адаптера компьютера, чтобы узнать имя сети. Если не удастся найти имя SSID или сведения по безопасности для сети, обратитесь к документации, прилагаемой к беспроводной точке доступа, или к специалисту по поддержке системы.
- Чтобы найти общий ключ или пароль доступа WPA/WPA2 для беспроводной сети, обратитесь к документации, прилагаемой к беспроводной точке доступа, посмотрите веб-страницу, связанную с беспроводной точкой доступа, или обратитесь к специалисту из группы поддержки.

Подключите принтер с помощью мастер настройки беспроводной сети

Прежде чем начать, убедитесь в следующем.

- Адаптер беспроводной сети установлен в принтере, правильно подключен и работает. Для получения дополнительных сведений см. инструкции, прилагаемые к адаптеру беспроводной сети.
- Кабель Ethernet отсоединен от принтера.
- Для параметра «Активная сетевая плата» установлено значение «Авто». Для настройки значения «Авто» выполните следующие команды:

 >Сеть/порты >Активная сетевая плата >Авто > 

Примечание. Убедитесь, что принтер выключен и приблизительно через 5 секунд снова включите его.

1 На панели управления принтера выберите:

 >Сеть/порты >Сеть [x] >Сеть [x] Настройка >Беспроводная связь >Настройка беспроводных сетей

2 Выберите «Настройка беспроводных сетей».

Использование	Чтобы
Найти сети	Показать доступные беспроводные соединения. Примечание. Этот элемент меню показывает передаваемые защищенные или незащищенные имена SSID.
Введите имя сети	Введите имя SSID вручную. Примечание. Убедитесь в правильности ввода имени SSID.
Настройка защищенной Wi-Fi	Подключение принтера к беспроводной сети с помощью функции настройки защищенной Wi-Fi.

3 Следуйте указаниям на дисплее принтера.

Подключение принтера к беспроводной сети с помощью функции настройки защищенной Wi-Fi.

Прежде чем начать, убедитесь в следующем.

- Точка доступа (беспроводной маршрутизатор) сертифицирована по стандарту настройки защищенной Wi-Fi (WPS) или совместима со стандартом WPS. Подробная информация представлена в документации, которая поставляется вместе с точкой доступа.
- Адаптер беспроводной сети установлен в принтере, правильно подключен и работает. Для получения дополнительных сведений см. инструкции, прилагаемые к адаптеру беспроводной сети.

Использование метода настройки кнопки (PBC)

1 На панели управления принтера выберите:



>Сеть/порты >Сеть [x] >Сеть [x] Настройка >Беспроводная связь >Настройка беспроводных сетей >Настройка защищенной Wi-Fi >Запуск метода нажатия кнопки

2 Следуйте указаниям на дисплее принтера.

Воспользуйтесь методом личного идентификационного номера (PIN-кода)

1 На панели управления принтера выберите:



>Сеть/порты >Сеть [x] >Сеть [x] Настройка >Беспроводная связь >Настройка беспроводных сетей >Настройка защищенной Wi-Fi >Запуск метода подключения по PIN-коду

2 Скопируйте PIN-код WPS, состоящий из 8 символов.

3 Откройте обозреватель и в поле адреса введите IP-адрес точки доступа.

Примечания.

- IP-адрес отображается в виде четырех наборов цифр, разделенных точками, например 123.123.123.123.
- Если используется прокси-сервер, временно отключите его, чтобы обеспечить правильную загрузку веб-страницы.

4 Откройте параметры WPS. Подробная информация представлена в документации, которая поставляется вместе с точкой доступа.

5 Введите PIN-код из восьми цифр, и сохраните настройки.

Подключение принтера к беспроводной сети с использованием встроенного веб-сервера

Прежде чем начать, убедитесь в следующем.

- Принтер временно подключен к сети Ethernet.
- Адаптер беспроводной сети установлен в принтер и работает нормально. Подробнее см. листок с инструкцией, прилагаемый к комплекту адаптера беспроводной сети.

1 Откройте веб-браузер и в поле адреса введите IP-адрес принтера.

Примечания.

- В разделе TCP/IP меню «Сеть/Порты» проверьте IP-адрес принтера. IP-адрес отображается в виде четырех наборов цифр, разделенных точками, например 123.123.123.123.
- Если используется прокси-сервер, временно отключите его, чтобы обеспечить правильную загрузку веб-страницы.

2 Щелкните **Параметры > Сеть/Порты > Беспроводная**.

3 Измените настройки, чтобы они соответствовали параметрам точки доступа (беспроводного маршрутизатора).

Примечание. Убедитесь в правильности ввода имени SSID.

4 Нажмите кнопку **Отправить**.

5 Выключите принтер, а затем отсоедините кабель Ethernet. Затем, приблизительно через 10 секунд, снова включите принтер.

6 Если принтер подключен к сети, для проверки сетевого соединения распечатайте страницу сетевых параметров. Далее, в разделе "Сетевая плата" [x], посмотрите, чтобы отображалось состояние "Подключен".

Для получения дополнительных сведений см. раздел "Проверка установки принтера" в *Руководстве пользователя*.

Проверка установки принтера

После установки всего оборудования, программного обеспечения и включения принтера проверьте, правильно ли настроен принтер, распечатав следующее.

- **Страница параметров меню** — Используйте эту страницу для проверки правильности установки всех дополнительных устройств принтера. Список установленных дополнительных устройств отображается внизу страницы. Если установленное дополнительное устройство отсутствует в списке, значит оно неправильно установлено. Удалите дополнительное устройство и установите его повторно.
- **Страница сетевых параметров**. Если принтер подключен к сети или серверу печати, распечатайте страницу сетевых параметров, чтобы проверить сетевое подключение. Эта страница дополнительно содержит сведения, которые помогут настроить печать по сети.

Печать страницы параметров меню

На начальном экране выберите:



> **Отчеты > Страница "Параметры меню"**

Печать страницы настройки сети

Если принтер подключен к сети, распечатайте страницу сетевых параметров, чтобы проверить подключение к сети. Эта страница дополнительно содержит сведения, которые помогут настроить печать по сети.

1 На начальном экране выберите:



> **Отчеты** > **Страница сетевых параметров**

2 Проверьте, что в первом разделе на странице настроек сети отображается состояние **Подсоединен**.

Если отображается состояние **Не подключен**, возможно, отключен выключатель локальной сети или неисправен сетевой кабель. Обратитесь за помощью к специалисту по поддержке, а затем распечатайте еще одну страницу настройки сети.

Загрузка бумаги и специальных материалов для печати

Правильный выбор и загрузка бумаги может повысить надежность печати документов. Подробнее см. [«Предотвращение замятия материалов для печати» на стр. 164](#) или [«Хранение бумаги» на стр. 62](#).

Задание формата и типа бумаги

На начальном экране выберите:

 > Меню "Бумага" > Формат/тип бумаги > выберите лоток > выберите формат или тип бумаги > 

Настройка параметров для формата бумаги Universal

Формат бумаги Universal задается пользователем и позволяет печатать на бумаге, имеющей формат, не представленный в меню принтера.

Примечания.

- Наименьший поддерживаемый формат Universal - 76 x 127 мм (3 x 5 дюймов), загружается только в многоцелевое устройство подачи и устройство ручной подачи.
- Наибольший поддерживаемый формат Universal - 215,9 x 359,9 мм (8,5 x 14,17 дюймов), загружается только в многоцелевое устройство подачи и устройство ручной подачи.

1 На начальном экране выберите:

 > Меню «Бумага» > Универсальная настройка > Единицы измерения > выберите единицу измерения

2 Нажмите **Книжная - ширина** или **Книжная - высота**.

3 Выберите ширину или высоту, затем нажмите .

Загрузка лотка на 250 и 550 листов

Принтер содержит один стандартный лоток на 250 листов (лоток 1) со встроенным устройством ручной подачи. Бумага в лотки на 250 листов, 550 и 650 листов загружается одинаково, при этом поддерживается бумага того же типа и формата.

 **ВНИМАНИЕ-ВОЗМОЖНОСТЬ ТРАВМЫ:** Для уменьшения риска нестабильной работы оборудования загружайте каждый лоток отдельно. Остальные лотки держите закрытыми до тех пор, пока они не понадобятся.

1 Полностью извлеките лоток.

Примечание. Не извлекайте лотки во время печати задания, а также когда на дисплее появляется надпись **Занят**. Это может привести к замятию бумаги.

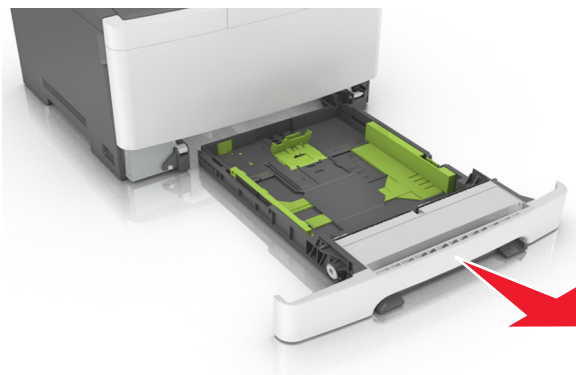

2 Если длина бумаги превышает формат Letter, нажмите на язычок направляющей длины бумаги сзади лотка, чтобы выдвинуть его.

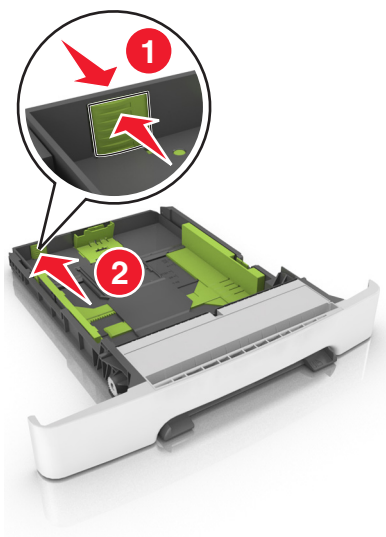

- 3 Сожмите фиксаторы направляющей длины и передвиньте направляющую длины бумаги в положение, соответствующее формату загружаемой бумаги.

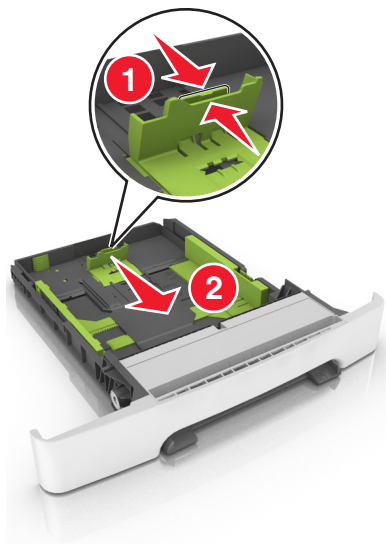

Примечание. Использование индикаторов форматов бумаги на днище лотка упрощают настройку направляющих.

- 4 Сожмите фиксаторы направляющей ширины и передвиньте направляющую длины бумаги в положение, соответствующее формату загружаемой бумаги.

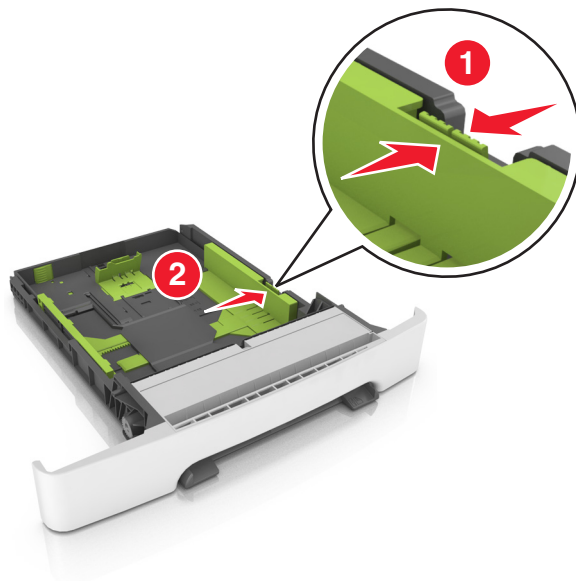

Примечание. Использование индикаторов форматов бумаги на днище лотка упрощают настройку направляющих.

- 5 Изогните стопку несколько раз в разные стороны для разделения листов, затем пролистайте ее. Не загружайте бумагу со складками и сгибами. Выровняйте края стопки на плоской поверхности.

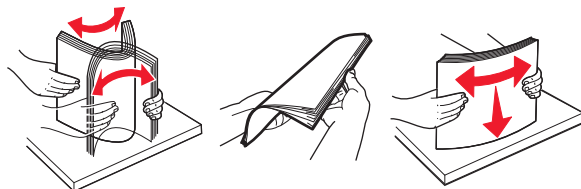

- 6 Загрузите стопку бумаги рекомендуемой для печати стороной вверх.

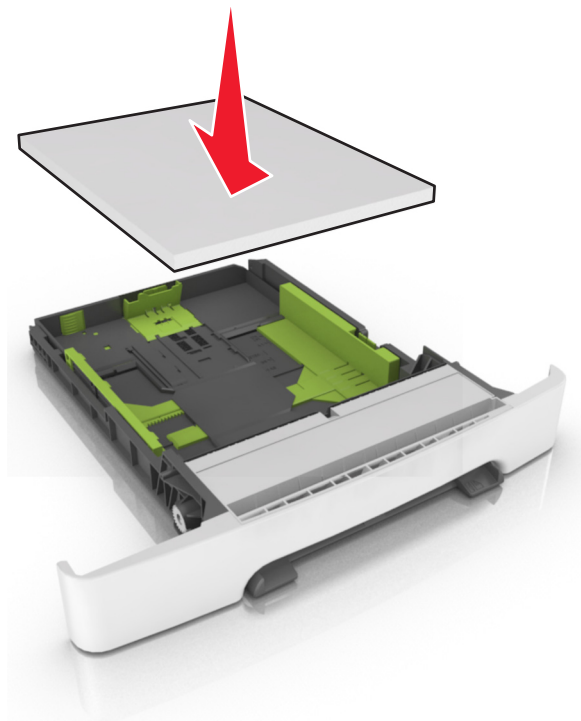

- 7 Пододвиньте направляющие точно к краям бумаги.

- 8 Вставьте лоток.

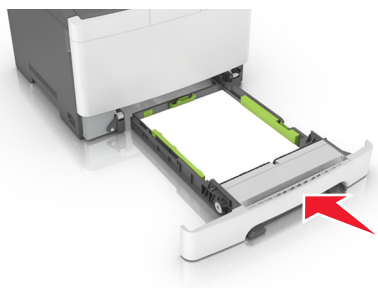

- 9 В меню «Бумага» на панели управления принтера задайте тип и формат бумаги в соответствии с загруженной в лоток бумагой.

Примечание. Использование в лотке бумаги разных типов или форматов может привести к замятиям.

Загрузка бумаги в лоток подачи на 650-листов

Лоток на 650 листов (лоток 2) включает лоток на 550 листов и интегрированное многоцелевое устройство подачи на 100 листов. Бумага в данный лоток загружается точно так же, как в лоток на 250-листов и дополнительный лоток на 550 листов, при этом поддерживается бумага того же типа и формата. Единственные отличия состоят во внешнем виде фиксаторов направляющих и местоположении индикаторов формата бумаги.

⚠ ВНИМАНИЕ-ВОЗМОЖНОСТЬ ТРАВМЫ: Для уменьшения риска нестабильной работы оборудования загружайте каждый лоток отдельно. Остальные лотки держите закрытыми до тех пор, пока они не понадобятся.

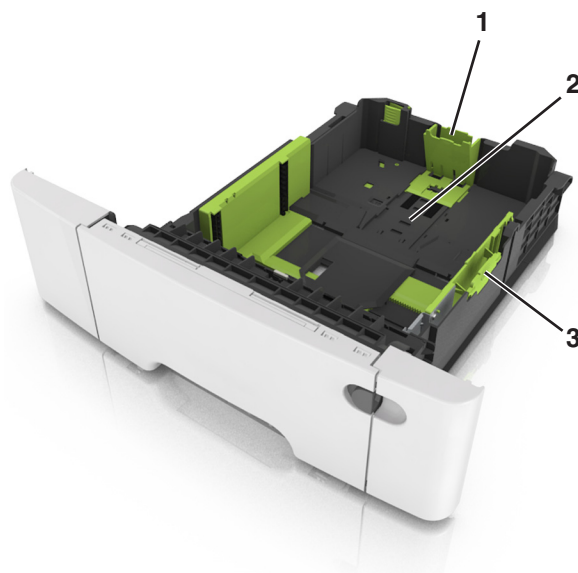

1	Направляющая длины
2	Индикатор формата бумаги
3	Язычок направляющей ширины

Загрузка многоцелевого устройства подачи

1 Нажмите на защелку многоцелевого устройства подачи и сдвиньте ее влево.



2 Откройте многоцелевое устройство подачи.



3 Извлеките раскладную часть многоцелевого устройства подачи.

Примечание. Осторожно продвиньте раскладную часть таким образом, чтобы полностью выдвинуть и открыть многоцелевое устройство подачи.



4 Подготовьте бумагу к загрузке.

- Изогните стопку бумаги несколько раз в разные стороны для разделения листов, затем пролистайте стопку. Не загружайте бумагу со складками и сгибами. Выровняйте края стопки на плоской поверхности.

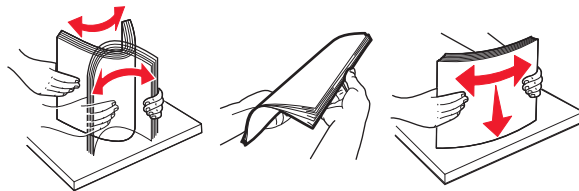

- Удерживая за края стопку прозрачных пленок, пролистайте ее. Выровняйте края стопки на плоской поверхности.

Примечание. Не дотрагивайтесь до рабочей стороны прозрачных пленок. Следите за тем, чтобы не поцарапать пленки.

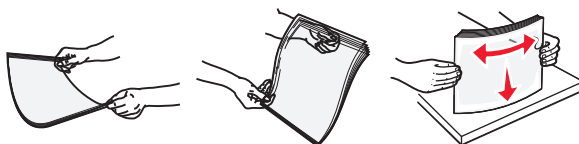

- Изогните стопку конвертов несколько раз в разные стороны для разделения конвертов, затем пролистайте стопку. Выровняйте края стопки на плоской поверхности.

ПРЕДУПРЕЖДЕНИЕ. Возможность повреждения: Не используйте конверты со штампами, зажимами, застежками, окнами, подкладкой и самоклеющимися деталями. Использование таких конвертов может привести к серьезному повреждению принтера.



5 Найдите указатель загрузки и выступ.

Примечание. Убедитесь в том, что толщина обычной или специальной бумаги ниже индикатора максимальной загрузки бумаги, размещенном на направляющих бумаги.

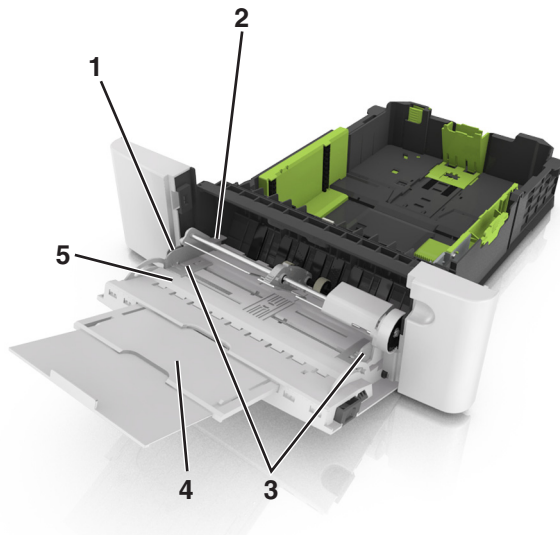

1	Язычок направляющей ширины
2	Указатель максимальной высоты стопки бумаги
3	Направляющая ширины
4	Многоцелевое устройство подачи
5	Индикатор формата бумаги

6 Загрузите бумагу, затем придвиньте направляющую ширины к стопке бумаги до легкого соприкосновения.

- Бумагу, карточки и прозрачные пленки следует загружать стороной для печати вниз, верхним краем в принтер.



- Загрузите конверты клапаном вверх, прижимая к правой стороне направляющей бумаги.

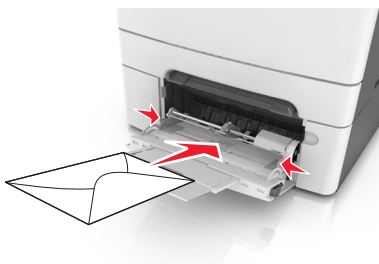

Примечания.

- Не загружайте бумагу в многоцелевое устройство подачи и не закрывайте его во время печати задания.
- Не загружайте бумагу разных форматов или типов одновременно.
- Бумага должна располагаться в многоцелевом устройстве подачи горизонтально. Убедитесь в том, что бумага не прижата плотно к краям многоцелевого устройства подачи, не изогнута и не измята.

7 В меню «Бумага» на панели управления принтера задайте тип и формат бумаги в соответствии с загруженной в лоток бумагой.

Загрузка в устройство ручной подачи

Стандартный лоток на 250 листов содержит встроенное устройство ручной подачи, которое можно использовать для печати на различных типах бумаги по одному листу.

1 Загрузите в устройство ручной подачи лист бумаги:

- при односторонней печати следует загружать материал стороной для печати вниз.
- При двусторонней печати следует загружать материал стороной для печати вверх

Примечание. Существуют разные способы загрузки фирменных бланков в зависимости от режима печати.

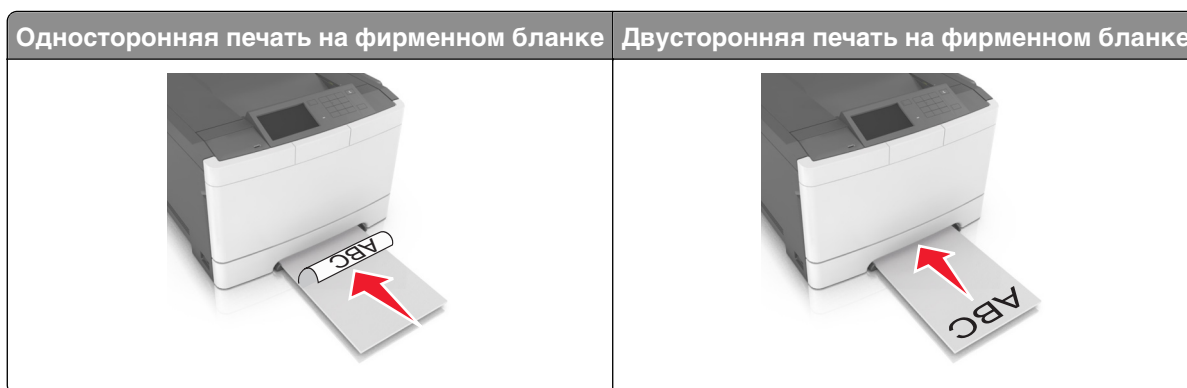

- Загрузите конверт клапаном вверх, прижимая к правой стороне направляющей бумаги.

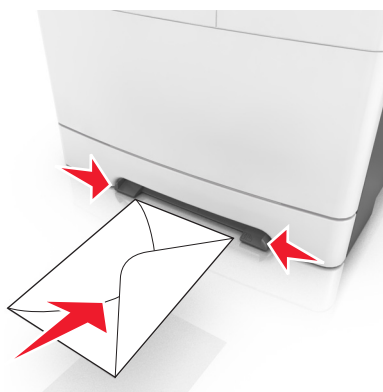

2 Вставьте бумагу в устройство ручной подачи, чтобы передний край только мог соприкоснуться с направляющими для бумаги.

Примечание. Для обеспечения максимально возможного качества печати используйте только высококачественные материалы, предназначенные для лазерных принтеров.

3 Отрегулируйте положение направляющих для бумаги по ширине загруженной бумаги.

ПРЕДУПРЕЖДЕНИЕ. Возможность повреждения: Не прилагайте усилия при загрузке бумаги в устройство подачи. Слишком глубокая загрузка бумаги может вызвать замятия.

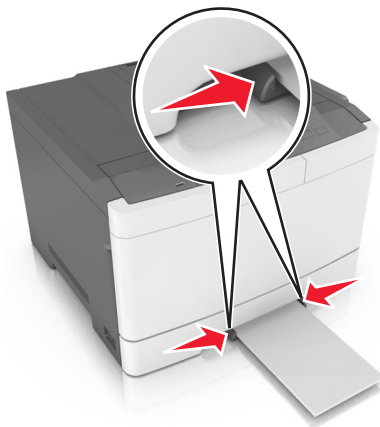

Связывание лотков и исключение лотков из цепочки связи

Принтер связывает лотки, когда указанные формат и тип бумаги совпадают. Когда в связанном лотке заканчивается бумага, подача бумаги выполняется из следующего связанного лотка. Чтобы предотвратить связывание лотка, назначьте уникальное пользовательское имя для типа бумаги.

Связывание лотков и исключение лотков из цепочки связи

Примечание. Эта функция действует только для сетевых принтеров.

1 Откройте веб-обозреватель и в поле адреса введите IP-адрес принтера.

Примечания.

- В разделе TCP/IP меню «Сеть/порты» проверьте IP-адрес принтера. IP-адрес отображается в виде четырех наборов цифр, разделенных точками, например 123.123.123.123.
- Если используется прокси-сервер, временно отключите его, чтобы обеспечить правильную загрузку веб-страницы.

2 Выберите **Параметры > меню «Бумага»**.

3 Изменение параметров лотков для указания формата и типа бумаги для данного лотка.

- Для связывания лотков проверьте, чтобы для другого лотка был указан такой же формат и тип бумаги.
- Для отмены связи между лотками проверьте, чтобы для лотков были указаны *разные* форматы и типы бумаги.

4 Нажмите кнопку **Отправить**.

ПРЕДУПРЕЖДЕНИЕ. Возможность повреждения: Загруженная в лоток бумага должны быть такого же типа, как и указанная в настройках принтера. Температура термоблока изменяется в зависимости от указанного типа бумаги. Если параметры не настроены надлежащим образом, при печати могут возникнуть проблемы.

Создание пользовательского имени для типа бумаги

Использование встроенного веб-сервера

1 Откройте веб-браузер и в поле адреса введите IP-адрес принтера.

Примечания.

- IP-адрес принтера указан на начальном экране принтера. IP-адрес отображается в виде четырех наборов цифр, разделенных точками, например 123.123.123.123.
- Если используется прокси-сервер, временно отключите его, чтобы обеспечить правильную загрузку веб-страницы.

2 Выберите **Параметры > Меню «Бумага» > Пользовательские имена**.

3 Выберите пользовательское имя и введите имя пользовательского типа бумаги.

4 Нажмите кнопку **Отправить**.

5 Щелкните **Пользовательские типы**, и удостоверьтесь в том, что новое имя пользовательского типа бумаги заменило пользовательское имя.

Использование панели управления принтера

1 На начальном экране выберите:



> Меню "Бумага" > Пользовательские имена

2 Выберите пользовательское имя и введите имя пользовательского типа бумаги.

3 Нажмите кнопку

4 Щелкните **Пользовательские типы**, и удостоверьтесь в том, что новое имя пользовательского типа бумаги заменило пользовательское имя.

Назначение пользовательского типа бумаги

Использование встроенного веб-сервера

При связывании или отмене связывания лотков назначьте имя для пользовательского типа бумаги.

1 Откройте веб-браузер и в поле адреса введите IP-адрес принтера.

Примечания.

- IP-адрес принтера указан на начальном экране принтера. IP-адрес отображается в виде четырех наборов цифр, разделенных точками, например 123.123.123.123.
- Если используется прокси-сервер, временно отключите его, чтобы обеспечить правильную загрузку веб-страницы.

2 Выберите **Параметры > меню «Бумага» > Пользовательские типы**.

3 Выберите пользовательское имя для типа бумаги а затем выберите тип бумаги

Примечание. По умолчанию со всеми названиями заданных пользователем пользовательских типов бумаги связана обычная бумага.

4 Нажмите кнопку **Отправить**.

Использование панели управления принтера

1 На начальном экране выберите:



>Меню "Бумага" >Пользовательские типы

2 Выберите пользовательское имя для типа бумаги а затем выберите тип бумаги

Примечание. По умолчанию со всеми названиями заданных пользователем пользовательских типов бумаги связана обычная бумага.

3 Нажмите кнопку .

Инструкции по работе с бумагой и специальными материалами для печати

Примечания.

- Убедитесь, что формат и тип бумаги правильно указаны на компьютере или панели управления принтера.
- Перед загрузкой аккуратно согните специальную бумагу и выровняйте края.
- Принтер может печатать на пониженной скорости в целях предотвращения повреждения термоблока.
- О печати на карточках и этикетках см. *Card Stock & Label Guide* (Руководство по печати на карточках и этикетках) на веб-сайте Lexmark <http://support.lexmark.com>.





Использование специальной бумаги

Советы по использованию фирменных бланков

- Используйте фирменные бланки, предназначенные специально для лазерных принтеров.
- Перед закупкой больших партий фирменных бланков пленок обязательно выполните на них пробную печать.
- Во избежание слипания бланков изогните и выпрямите стопку перед загрузкой.
- При загрузке фирменных бланков для печати важно правильно выбрать ориентацию страниц.

Источник	Выполняется печать	Сторона печати	Ориентация бумаги
Лотки 	Односторонняя	Лицевой стороной вверх	Листы следует загружать верхним краем к принтеру.

Примечание. Уточните у изготовителя или поставщика, подходят ли выбранные фирменные бланки для печати на лазерном принтере.

Источник	Выполняется печать	Сторона печати	Ориентация бумаги
<p>Лотки</p> 	Двусторонняя	Лицевой стороной вниз	Листы следует загружать нижним краем к принтеру.
<p>Устройство ручной подачи</p> 	Односторонняя	Лицевой стороной вниз	Листы следует загружать верхним краем к принтеру.
<p>Устройство ручной подачи</p> 	Двусторонняя	Лицевой стороной вверх	Листы следует загружать нижним краем к принтеру.
<p>Многоцелевое устройство подачи</p> 	Односторонняя	Лицевой стороной вниз	Листы следует загружать верхним краем к принтеру.
<p>Примечание. Уточните у изготовителя или поставщика, подходят ли выбранные фирменные бланки для печати на лазерном принтере.</p>			

Источник	Выполняется печать	Сторона печати	Ориентация бумаги
<p>Многоцелевое устройство подачи</p> 	Двусторонняя	Лицевой стороной вверх	Листы следует загружать нижним краем к принтеру.
<p>Примечание. Уточните у изготовителя или поставщика, подходят ли выбранные фирменные бланки для печати на лазерном принтере.</p>			

Советы по печати на прозрачных пленках

Перед закупкой больших партий прозрачных пленок обязательно выполните пробную печать на этих прозрачных пленках.

- В меню «Бумага» на панели управления принтера задайте формат, тип, фактуру и плотность материала для печати в соответствии с загруженными в лоток прозрачными пленками.
- Перед закупкой больших партий прозрачных пленок обязательно выполните пробную печать на этих прозрачных пленках.
- Для подачи прозрачных пленок можно использовать лоток на 250 листов или многоцелевое устройство подачи.
- Печатайте на прозрачных пленках, специально предназначенных для лазерных принтеров.
- Во избежание ухудшения качества печати не оставляйте следы от пальцев на прозрачных пленках.
- Во избежание слипания прозрачных пленок изогните и выпрямите стопку перед загрузкой.

Советы по использованию конвертов

- В меню "Бумага" на панели управления принтера задайте формат, тип, фактуру и плотность бумаги в соответствии с загруженными в лоток конвертами.
- Перед закупкой больших партий конвертов обязательно выполните пробную печать на этих конвертах.
- Печатайте на конвертах, специально предназначенных для лазерных принтеров.
- Для обеспечения наилучшей производительности используйте конверты, изготовленные из бумаги плотностью 90г/м² (24 фунта) или бумаги с содержанием хлопка 25%.
- Используйте только новые конверты из пакетов без повреждений.

- Для получения оптимальных результатов и снижения вероятности замятия бумаги не используйте следующие конверты:
 - чрезмерно скрученные или изогнутые;
 - слипшиеся или поврежденные;
 - с окнами, отверстиями, перфорацией, вырезами или тиснением;
 - с металлическими скрепками, проволочными стяжками или планками на сгибах;
 - с застегками и зажимами;
 - с наклеенными марками;
 - с выступающей клейкой полосой (при закрытом клапане);
 - с закругленными углами;
 - с грубой, волнистой или накладной отделкой.
- Установите направляющие ширины бумаги в соответствии с шириной конвертов.
- Перед загрузкой конвертов в лоток, изогните конверты вперед и назад для их разделения. Выровняйте края стопки на плоской поверхности.

Примечание. При высокой влажности (более 60 %) высокая температура печати может привести к образованию складок или запечатыванию конвертов.

Советы по использованию этикеток

- В меню «Бумага» на панели управления принтера задайте формат, тип, фактуру и плотность бумаги в соответствии с загруженными в лоток этикетками.
- Перед закупкой больших партий этикеток обязательно выполните пробную печать на этих этикетках.
- Подробнее о печати на этикетках, их характеристиках и свойствах см. *Card Stock & Label Guide* (Руководство по печати на карточках и этикетках) на веб-сайте Lexmark <http://support.lexmark.com>.
- Печатайте на этикетках, специально предназначенных для лазерных принтеров.
- Не печатайте на этикетках со скользкой подложкой.
- Используйте целые листы для печати этикеток. При использовании нецелых листов возможно отслаивание этикеток в процессе печати и образование замятий. Кроме того, неполные листы загрязняют принтер и картридж клеем, что является основанием для аннулирования гарантии на принтер и картридж.
- Не печатайте на этикетках с выступающим клеящим покрытием.
- Перед загрузкой этикеток в лоток, изогните их вперед и назад для разделения. Выровняйте края стопки на плоской поверхности.

Советы по использованию карточек

Карточки - это плотный однослойный материал для печати. Он обладает целым набором свойств (например, содержание влаги, толщина и текстура), которые существенно влияют на качество печати.

- В меню "Бумага" на панели управления принтера задайте формат, тип, фактуру и плотность бумаги в соответствии с загруженными в лоток карточками.
- Обязательно проконтролируйте печать на образцах карточек, прежде чем закупать большие партии.

- В параметрах лотка укажите фактуру и плотность бумаги, которые соответствуют загруженной в лоток бумаге.
- Типографическая печать, перфорация и складки могут существенно ухудшить качество печати, вызвать неполадки при подаче и замятие бумаги.
- Перед загрузкой карточек в лоток изогните их вперед и назад для разделения. Выровняйте края стопки на плоской поверхности.

Инструкции по использованию бумаги

Выбор подходящей бумаги или специальной бумаги для снижения вероятности неполадок при печати. Для обеспечения оптимального качества печати перед закупкой больших партий материалов для печати рекомендуется выполнить пробную печать на одном листе предлагаемой бумаги или другого материала для печати.

Характеристики бумаги

В этом разделе представлены характеристики бумаги, влияющие на качество и надежность печати. При приобретении новых партий бумаги принимайте во внимание следующие характеристики.

Плотность

С помощью лотков принтера возможна автоматическая подача бумаги с продольным расположением волокон плотностью до 176-г/м² (47-фт.). С многоцелевого устройства подачи возможна автоматическая подача бумаги с продольным расположением волокон плотностью до 176-г/м² (47-фт.). Бумага плотностью меньше, чем 60 г/м² (16 фунтов) может быть недостаточно жесткой для правильной подачи, в результате могут возникать замятия. Для наилучшей производительности используйте бумагу с продольным расположением волокон плотностью 75-г/м² (20 фунтов). Бумага формата меньше, чем 182 x 257 мм (7,2 x 10,1 дюймов), должна иметь плотность 90 г/м² (24 фунта) или более.

Примечание. Двусторонняя печать поддерживается только на бумаге для документов с продольным расположением волокон плотностью 60–105 г/м² (16–28 фт.).

Скручивание

Под скручиванием понимается подверженность материала для печати скручиванию по краям. Чрезмерное скручивание может приводить к неполадкам при подаче бумаги. Материал может скручиваться при прохождении через принтер в результате воздействия высоких температур. Вероятность скручивания перед печатью и неполадок при подаче возрастает при хранении бумаги без упаковки в условиях повышенной и пониженной температуры, а также повышенной и пониженной влажности (в том числе в лотке для бумаги).

Гладкость

Степень гладкости бумаги напрямую влияет на качество печати. Если бумага слишком грубая, тонер может не закрепляться на ней. Если бумага слишком гладкая, возможны проблемы с подачей бумаги или качество печати. Следует всегда использовать бумагу гладкостью 100-300 единиц по шкале Шеффилда; наивысшее качество печати обеспечивается, если гладкость составляет 150-250 единиц по шкале Шеффилда.

Содержание влаги

Содержание влаги в бумаге влияет как на качество печати, так и на возможность ее правильной подачи в принтер. Не извлекайте бумагу из первоначальной упаковки до начала использования. Упаковка препятствует проникновению в бумагу влаги, снижающему ее качество.

Храните бумагу в течение 24-48 часов в первоначальной упаковке в условиях, идентичных условиям помещения, в котором установлен принтер. Если условия хранения или транспортировки бумаги значительно отличаются от условий, в которых работает принтер, следует увеличить этот срок на несколько суток. Для слишком плотной бумаги может требоваться более длительный период подготовки.

Направление волокон

Одной из характеристик бумаги является ориентация бумажных волокон на листе. Бумага может быть с *продольным расположением волокон* или *поперечным расположением волокон*.

Если плотность составляет 60-90 г/м² (16-24 фунтов), рекомендуется использовать бумагу с продольным расположением волокон.

Содержание волокон

Бумага высшего качества для ксерокопирования изготавливается из 100% древесной целлюлозы. Такой состав обеспечивает высокую устойчивость бумаги, что способствует снижению частоты неполадок при подаче и повышению качества печати. Бумага, содержащая волокна другого вида (например, хлопковые), может иметь характеристики, затрудняющие работу с бумагой.

Недопустимые типы бумаги

Для этого принтера не рекомендуются следующие типы бумаги:

- Химически обработанная бумага, предназначенная для копирования без использования копировальной бумаги; такая бумага также сокращенно обозначается ССР или NCR
- Типографские бланки, содержащие вещества, которые могут загрязнить принтер
- Типографские бланки, которые могут быть испорчены при нагреве в термоблоке принтера
- Регистрируемые типографские бланки, требующие точного расположения печати на листе (с точностью более $\pm 2,3$ мм), например, бланки для оптического распознавания текста (OCR)

В некоторых случаях для успешной печати таких бланков можно настроить функцию совмещения в программном приложении.

- Бумага с покрытием (бумага для машинописных работ со стираемым покрытием), синтетическая бумага, термобумага
- Бумага с шероховатыми краями, с шероховатой или глубоко тисненой поверхностью, скрученная бумага
- Бумага из вторсырья, не соответствующая стандарту EN12281:2002 (европейский)
- Бумага плотностью менее 60 г/м²
- Многостраничные бланки или документы

Выбор бумаги

Использование надлежащей бумаги позволяет избежать замятий и обеспечить бесперебойную работу принтера.

Во избежание замятий бумаги и низкого качества печати:

- *Всегда* используйте новую неповрежденную бумагу.
- Перед загрузкой бумаги необходимо выяснить, какая сторона листов предназначена для печати. Эта информация обычно указывается на упаковке бумаги.
- *Не используйте* материалы, разрезанные или обрезанные вручную.
- *Не загружайте* в один лоток одновременно материалы различных форматов, плотности или типов – это вызывает замятие.
- *Не используйте* бумагу с покрытием, если она не предназначена для электрофотографической печати.

Выбор готовых формуляров и бланков

При выборе печатных и фирменных бланков руководствуйтесь следующими рекомендациями:

- Бумага плотностью 60-90 г/м² (16-24 фунтов) должна быть с продольной ориентацией волокон.
- Печатайте только на печатных и фирменных бланках, изготовленных способом офсетной или фотомеханической печати.
- Не допускается использование бумаги с шероховатой поверхностью или рельефным тиснением.

Используйте бланки на бумаге, предназначенной для копировальных аппаратов, которые распечатаны с использованием термостойких чернил. Чернила должны выдерживать нагревание до температуры до 230 °C (446 °F) без расплавления или выделения вредных веществ. Используйте чернила, не вступающие в реакцию со смолой, содержащейся в тонере. Обычно этим требованиям соответствуют закрепленные окислением чернила и чернила на основе масла; нельзя использовать латексные чернила. Для получения информации о возможности печати на конкретной бумаге обратитесь к ее поставщику.

Предварительно отпечатанная бумага (например, фирменные бланки) должна выдерживать нагрев до температуры 230°C без оплавления или выделения вредных веществ.

Использование бумаги, изготовленной из вторсырья, и другой офисной бумаги

Поскольку компания Lexmark заботится о защите окружающей среды, она поддерживает использование офисной бумаги, изготовленной из вторсырья специально для лазерных (электрофотографических) принтеров. В 1998 г. компания Lexmark представила Правительству США исследование, демонстрирующее, что бумага из вторсырья производства крупных бумажных комбинатов в США, может использоваться с тем же успехом, что и обычная переработанная бумага. Однако нельзя утверждать, что можно одинаково успешно использовать *все* виды бумаги, изготовленной из вторсырья.

Компания Lexmark постоянно проводит тестирование своих принтеров с использованием бумаги, изготовленной из вторсырья (при производстве которой сырье на 20-100% состоит из переработанных бытовых отходов), а также другими видами бумаги, применяемой в мире, при различной температуре и влажности в помещении. Компания Lexmark не находит причин препятствовать использованию современной офисной бумаги из вторсырья, однако в отношении свойств бумаги из вторсырья действуют следующие общие правила.

- Низкое содержание влажности (4–5%)
- Подходящая гладкость (100-200 единиц по шкале Шеффилда или 140-350 единиц по шкале Бендтсена, в Европе)

Примечание. Неготовые более гладкие виды бумаги (например, бумага высшего класса для лазерных принтеров плотностью 24 фунтов, 50-90 единиц по шкале Шеффилда), а также более шероховатые бумаги (например, хлопковая бумага высшего качества, 200-300 единиц по шкале Шеффилда) с успехом применяются в лазерных принтерах несмотря на отличающуюся текстуру поверхности. Перед использованием этих типов бумаги обратитесь к поставщику бумаги.

- Надлежащий коэффициент трения между листами (0,4–0,6)
- Достаточное сопротивление изгибу в направлении подачи

Бумага, изготовленная из вторсырья, бумага меньшей плотности (<60 г/м² [бумага для документов плотностью 16 фунтов]) и/или меньшей толщины (<3,8 мил [0,1 мм]), а также бумага с поперечными волокнами для принтеров с подачей с книжной ориентацией (или по короткой стороне) может иметь меньшее сопротивление изгибу, чем необходимо для надежной подачи бумаги. Перед использованием этих типов бумаги для лазерных (электрофотографических) принтеров обратитесь к поставщику бумаги. Помните, что это только общие указания, и что даже бумага, соответствующая этим указаниям, может создавать проблемы с подачей в любом лазерном принтере (например, если бумага сильно скручивается при нормальных условиях печати).

Хранение бумаги

Во избежание замятий и неравномерного качества печати придерживайтесь приведенных ниже рекомендаций по хранению бумаги.

- Для обеспечения оптимального качества печати бумагу следует хранить при температуре около 21 C° (70°F) и относительной влажности 40%. Большинство производителей этикеток рекомендуют печатать при температуре от 18 до 24 C° (65 - 75 F°) и относительной влажности от 40 до 60%.
- Храните бумагу в картонных коробках на стеллажах или полках, но не на полу.
- Отдельные стопки храните на горизонтальной поверхности.
- Не кладите на стопки бумаги посторонние предметы.
- Доставайте бумагу из картонных коробок или заводских упаковок непосредственно перед загрузкой в принтер. Картонные коробки и заводские упаковки помогают сохранить бумагу чистой, сухой и гладкой.

Поддерживаемые форматы, типы и плотность бумаги

В следующих таблицах приведена информация о стандартных и дополнительных источниках бумаги, в том числе сведения о размерах, типах и плотности поддерживаемой бумаги.

Примечание. Если требуемые форматы бумаги отсутствуют в таблицах, выберите ближайший более крупный формат.

Поддерживаемые форматы бумаги

Примечание. Используемая модель принтера может оснащаться лотком на 650 листов, которое состоит из лотка на 550 листов и встроенного многоцелевого устройства подачи на 100 листов. В лоток на 550 листов, который является частью лотка на 650 листов, можно загружать бумагу того же типа, что и в дополнительный лоток на 550 листов. Встроенное многоцелевое устройство подачи поддерживает бумагу другого формата, типа и плотности.

Формат и размеры бумаги	Стандартный лоток на 250 листов	Устройство ручной подачи	лоток на 650 листов		лоток на 550 листов	Режим двусторонней печати
			лоток на 550 листов	Многоцелевое устройство подачи		
A4 210 x 297 мм (8,3 x 11,7 ")	√ ¹	√	√ ¹	√ ¹	√ ¹	√
A5 148 x 210 мм (5,83 x 8,3 ")	√ ¹	√	√ ²	√ ¹	√ ²	Х
A6 105 x 148 мм (4,1 x 5,8 ")	Х	√	Х	√ ¹	Х	Х
JIS B5 182 x 257 мм (7,2 x 10,1 ")	√ ¹	√	√ ¹	√ ¹	√ ¹	Х
Letter 216 x 279 мм (8,5 x 11 ")	√ ¹	√	√ ¹	√ ¹	√ ¹	√

¹ Источник бумаги поддерживает формат без распознавания размера.

² Формат Universal поддерживается только стандартным лотком для бумаги на 250 и дополнительным лотком на 550 листов, если формат бумаги от 148 x 215,9 мм (5,83 x 8,5 дюймов) до 215,9 x 355,6 мм (8,5 x 14 дюймов).

³ Формат Universal поддерживается только многоцелевым устройством подачи, а также устройством для ручной подачи, если формат бумаги от 76,2 x 127 мм (3 x 5 дюймов) до 215,9 x 359,9 мм (8,5 x 14,7 дюймов).

⁴ Формат Universal поддерживается только в режиме двусторонней печати, если ширина листа колеблется между 210 мм (8,27 дюймов) и 215,9 мм (8,5 дюймов), а длина — между 279,4 мм (11 дюймов) и 355,6 мм (14 дюймов).

Формат и размеры бумаги	Стандартный лоток на 250 листов	Устройство ручной подачи	лоток на 650 листов		лоток на 550 листов	Режим двусторонней печати
			лоток на 550 листов	Многоцелевое устройство подачи		
Legal 216 x 356 мм (8,5 x 14 ")	√ ¹	√	√ ¹	√ ¹	√ ¹	√
Executive 184 x 267 мм (7,3 x 10,5 ")	√ ¹	√	√ ¹	√ ¹	√ ¹	Х
Oficio (Мексика) 216 x 340 мм (8,5 x 13,4 ")	√ ¹	√	√ ¹	√ ¹	√ ¹	√
Folio 216 x 330 мм (8,5 x 13 ")	√ ¹	√	√ ¹	√ ¹	√ ¹	√
Statement 140 x 216 мм (5,5 x 8,5 ")	Х	√	Х	√ ¹	Х	Х
Universal от 76 x 127 мм (3 x 5 дюйма) до 216 x 356 мм (8,5 x 14 дюйма)	Х	√ ^{1,3}	Х	√ ^{1,3}	Х	Х
Universal От 148 x 210 мм (5,8 x 8,3 дюймов) до 216 x 356 мм (8,5 x 14 дюймов).	√ ^{1,2}	√	√ ^{1,2}	√	√ ^{1,2}	√ ⁴
Конверт 7 3/4 (Monarch) 98 x 191 мм (3,9 x 7,5 ")	Х	√	Х	√ ¹	Х	Х
Конверт 9 98 x 225 мм (3,9 x 8,9 ")	Х	√	Х	√ ¹	Х	Х

¹ Источник бумаги поддерживает формат без распознавания размера.

² Формат Universal поддерживается только стандартным лотком для бумаги на 250 и дополнительным лотком на 550 листов, если формат бумаги от 148 x 215,9 мм (5,83 x 8,5 дюймов) до 215,9 x 355,6 мм (8,5 x 14 дюймов).

³ Формат Universal поддерживается только многоцелевым устройством подачи, а также устройством для ручной подачи, если формат бумаги от 76,2 x 127 мм (3 x 5 дюймов) до 215,9 x 359,9 мм (8,5 x 14,7 дюймов).

⁴ Формат Universal поддерживается только в режиме двусторонней печати, если ширина листа колеблется между 210 мм (8,27 дюймов) и 215,9 мм (8,5 дюймов), а длина — между 279,4 мм (11 дюймов) и 355,6 мм (14 дюймов).

Формат и размеры бумаги	Стандартный лоток на 250 листов	Устройство ручной подачи	лоток на 650 листов		лоток на 550 листов	Режим двусторонней печати
			лоток на 550 листов	Многоцелевое устройство подачи		
Конверт 10 105 x 241 мм (4,1 x 9,5 ")	X	✓	X	✓ ¹	X	X
Конверт DL 110 x 220 мм (4,3 x 8,7 ")	X	✓	X	✓ ¹	X	X
Конверт C5 162 x 229 мм (6,4 x 9 ")	X	✓	X	✓ ¹	X	X
Конверт B5 176 x 250 мм (6,9 x 9,8 ")	X	✓	X	✓ ¹	X	X
Другой конверт 98 x 162 мм (3,9 x 6,3 дюймов) до 176 x 250 мм (6,9 x 9,8 дюймов)	X	✓	X	✓ ¹	X	X

¹ Источник бумаги поддерживает формат без распознавания размера.

² Формат Universal поддерживается только стандартным лотком для бумаги на 250 и дополнительным лотком на 550 листов, если формат бумаги от 148 x 215,9 мм (5,83 x 8,5 дюймов) до 215,9 x 355,6 мм (8,5 x 14 дюймов).

³ Формат Universal поддерживается только многоцелевым устройством подачи, а также устройством для ручной подачи, если формат бумаги от 76,2 x 127 мм (3 x 5 дюймов) до 215,9 x 359,9 мм (8,5 x 14,7 дюймов).

⁴ Формат Universal поддерживается только в режиме двусторонней печати, если ширина листа колеблется между 210 мм (8,27 дюймов) и 215,9 мм (8,5 дюймов), а длина — между 279,4 мм (11 дюймов) и 355,6 мм (14 дюймов).

Поддерживаемые типы и плотность бумаги

Примечания.

- Используемая модель принтера может оснащаться лотком на 650 листов, которое состоит из лотка на 550 листов и встроенного многоцелевого устройства подачи на 100 листов. В лоток на 550 листов, являющийся частью двойного лотка на 650 листов, можно загружать такую же бумагу, как и в лоток на 550 листов. Встроенное многоцелевое устройство подачи поддерживает бумагу другого формата, типа и плотности.
- Печать на этикетках, прозрачных пленках, конвертах и карточках всегда выполняется с меньшей скоростью.

Тип бумаги	лоток на 250 листов	Устройство ручной подачи	лоток на 650 листов		лоток на 550 листов	Режим двусторонней печати
			лоток на 550 листов	Многоцелевое устройство подачи		
Бумага <ul style="list-style-type: none"> • Обычная • Из вторсырья • Глянцевая • Бумага для документов • Фирм. бланки • Печатный бланк • Цветная • Тонкая • Плотная • Шерох./хлоп. бум. • Пользовательский тип [x] 	✓	✓	✓	✓	✓	✓
Карточки	✓	✓	✓	✓	✓	x
Прозрачные пленки	✓	✓	x	✓	x	x
Наклейки <ul style="list-style-type: none"> • Бумага 	✓	✓	✓	✓	✓	x
Конверты	x	✓	x	✓	x	x

Выполняется печать

Печать форм и документа

Печать форм

Приложение "Формы и избранное" предоставляет пользователям быстрый и простой доступ к часто используемым формам и другим данным, печать которых выполняется регулярно. Перед тем, как использовать это приложение, его нужно сначала настроить на принтере. Подробнее см. [«Настройка форм и избранного» на стр. 19.](#)

- 1 На начальном экране выберите:
Формы и избранное > выберите форму в списке > введите число копий > настройте другие параметры
- 2 Примените изменения.

Печать документа

- 1 На панели управления принтера задайте тип и формат бумаги в соответствии с загруженной бумагой.
- 2 Отправьте задание на печать:

Для пользователей Windows

- а Открыв документ, выберите **Файл > Печать**.
- б Нажмите **кнопку Свойства, Параметры или Настройка**.
- в При необходимости настройте нужные параметры.
- г Нажмите **ОК > Печать**.

Для пользователей Macintosh

- а Настройте параметры в диалоговом окне «Page Setup».
 - 1 Открыв документ, выберите **File (Файл) > Page Setup (Параметры страницы)**.
 - 2 Выберите формат бумаги или создайте пользовательский формат, соответствующий загруженной бумаге.
 - 3 Выберите **ОК**.
- б Настройте параметры в диалоговом окне «Print».
 - 1 При открытом документе выберите **Файл > Печать**.
Если необходимо, щелкните значок в виде треугольника, чтобы отобразить дополнительные параметры.
 - 2 При необходимости настройте параметры печати в раскрывающемся меню.

Примечание. Чтобы выполнить печать на бумаге определенного типа, настройте параметр типа бумаги в соответствии с загруженной бумагой или выберите соответствующий лоток или устройство подачи.

3 Нажмите кнопку **Печать**.

Монохромная печать

На начальном экране выберите:

 > **Параметры** > **Параметры печати** > **Меню "Качество"** > **Режим печати** > **Только черный** > 

Настройка плотности тонера

Использование встроенного веб-сервера

1 Откройте веб-браузер и в поле адреса введите IP-адрес принтера.

Примечания.

- IP-адрес принтера указан на начальном экране принтера. IP-адрес отображается в виде четырех наборов цифр, разделенных точками, например 123.123.123.123.
- Если используется прокси-сервер, временно отключите его, чтобы обеспечить правильную загрузку веб-страницы.

2 Выберите **Параметры** > **Параметры печати** > **Меню «Качество»** > **Плотность тонера**.

3 Отрегулируйте параметр и нажмите **Отправить**.

Использование панели управления принтера

1 На начальном экране выберите:

 > **Параметры** > **Параметры печати** > **меню "Качество"** > **Плотность тонера**

2 Отрегулируйте параметр и коснитесь .

Работа при максимальной скорости и с максимальной производительностью

Параметры «Максимальная скорость» и «Максимальная производительность» позволяют настроить более высокую скорость печати или ресурс тонера. Максимальная производительность - заводская настройка по умолчанию.

- **Максимальная скорость.** Возможность цветной или черно-белой печати в зависимости от драйвера принтера. Печать будет цветной, если драйвером не задан режим «Только черный».
- **Максимальная эффективность.** Возможность переключения из режима печати только черного цвета в режим цветной печати в зависимости от цвета содержимого на каждой странице. Частое переключение между режимами цвета при смешанном содержимом страниц может вызывать замедление печати.

Использование Embedded Web Server

1 Откройте веб-обозреватель и в поле адреса введите IP-адрес принтера.

Примечания.

- IP-адрес принтера указан на начальном экране принтера. IP-адрес отображается в виде четырех наборов цифр, разделенных точками, например 123.123.123.123.
- Если используется прокси-сервер, временно отключите его, чтобы обеспечить правильную загрузку веб-страницы.

2 Выберите **Параметры >Параметры печати >Меню «Настройка»**.

3 В списке "Использование принтера" выберите **Максимальная скорость** или **Максимальная производительность**.

4 Нажмите **Отправить**.

Использование панели управления принтера

1 На начальном экране выберите:



>Параметры >Параметры печати >Меню «Настройка»

2 В списке "Использование принтера" выберите **Максимальная скорость** или **Максимальная производительность**.

3 Нажмите **Отправить**.

Печать с флэш-диска или мобильного устройства

Печать с флэш-накопителя

Примечания.

- Перед печатью зашифрованного файла PDF появится запрос на ввод пароля данного файла панели управления.
- Пользователь не может выполнять печать файлов, на печать которых он не обладает полномочиями.

1 Вставьте флэш-накопитель в USB порт.

**Примечания.**

- Если установлен флэш-диск, на начальном экране появится значок флэш-диска.

- Если в момент установки флэш-накопителя принтер требует вмешательства пользователя (например, в связи с замятием бумаги), это запоминающее устройство игнорируется.
- Если в момент установки флэш-диска на принтере обрабатываются другие задания, отображается сообщение **Занят**. По завершении обработки таких заданий для печати документов с флэш-накопителя может потребоваться просмотр списка отложенных заданий.

ПРЕДУПРЕЖДЕНИЕ. Возможность повреждения: Не касайтесь принтера или флэш-диска в показанной области при выполнении печати, чтении или записи на устройство памяти. Возможна потеря данных.



- 2 На панели управления принтера выберите документ для печати.
- 3 С помощью стрелок задайте количество копий, которые необходимо распечатать, а затем нажмите **Печать**.

Примечания.

- Не извлекайте флэш-накопитель из USB-порта до окончания печати документа.
- Если после выхода из экрана меню USB флэш-диск не извлечен из принтера, вы все равно можете распечатывать файлы, хранящиеся на флэш-диске как **Отложенные задания**.

Поддерживаемые флэш-диски и типы файлов

Примечания.

- Высокоскоростные флэш-накопители должны поддерживать стандарт полноскоростного интерфейса USB. Низкоскоростные накопители USB не поддерживаются.
- Флэш-диски USB должны поддерживать FAT-систему (File Allocation Tables). Устройства, отформатированные с NTFS (файловая система новой технологии) или любой другой файловой системой, не поддерживаются.

Рекомендованные флэш-диски	Тип файла
<ul style="list-style-type: none">• Lexar JumpDrive FireFly (512 МБ и 1 ГБ)• SanDisk Cruzer Micro (512 МБ и 1 ГБ)• Sony Micro Vault Classic (512 МБ и 1 ГБ)	Документы: <ul style="list-style-type: none">• .pdf• .xps Изображения: <ul style="list-style-type: none">• .dcm• .gif• .jpeg или .jpg• .bmp• .psx• .tiff или .tif• .png• .fls

Печать с мобильного устройства

Чтобы загрузить совместимое приложение для печати с мобильных устройств, посетите веб-сайт www.lexmark.com/mobile.

Примечание. Кроме того, приложения для печати с мобильных устройств могут быть доступны на сайте производителя этих мобильных устройств.

Печать конфиденциальных и других отложенных заданий

Хранение заданий печати в принтере

1 На начальном экране выберите:



>Безопасность >Конфиденциальная печать > выберите тип задания печати

Параметр	Чтобы
Макс неверных PIN	Ограничение количества попыток ввода неверного PIN-кода. Примечание. По достижении предельного значения выполняется удаление заданий печати для данного сочетания имени пользователя и PIN-кода.
Истечение срока действия конфиденциального задания	Позволяет задерживать задания печати на компьютере до ввода PIN-кода на панели управления принтера. Примечание. PIN-код задается на компьютере. PIN-код должен состоять из четырех цифр 0–9.
Истечение срока действия задания на печать с повтором	Печать и сохранение заданий на печать в памяти принтера.
Истечение срока действия задания на печать с проверкой	Позволяет распечатать одну копию задания печати с задержкой принтером печати остальных копий. Это позволяет проверить первую копию. Задание печати автоматически удаляется из памяти принтера после печати всех копий.
Истечение срока действия задания на печать с резервированием	Позволяет сохранить задание на печать и распечатать его позже. Примечание. Задания печати хранятся до удаления из меню «Отложенные задания».
<p>Примечания.</p> <ul style="list-style-type: none"> • Если для обработки на принтере других отложенных заданий требуется дополнительная память, то конфиденциальные задания, а также задания на печать с проверкой, резервированием или повтором могут быть удалены. • Можно настроить принтер на хранение заданий печати в памяти принтера до запуска задания печати с панели управления принтера. • Все задания на печать, которые могут быть инициированы пользователем на принтере, называются <i>отложенными заданиями</i>. 	

2 Нажмите кнопку .

Печать конфиденциальных и других отложенных заданий

Примечание. По завершении печати конфиденциального задания или задания на печать с проверкой это задание автоматически удаляется из памяти принтера. Задания на печать с резервированием и на печать с повтором *сохраняются* в памяти принтера до их удаления пользователем.

Для пользователей ОС Windows

- 1 Открыв документ, выберите **Файл >Печать**.
- 2 Выберите **Свойства, Настройки, Параметры** или **Настройка**.
- 3 Выберите **Отложенная печать**.
- 4 Выберите тип задания печати («Конфиденциальное», «С резервированием», «С повтором» или «С проверкой»), а затем назначьте имя пользователя. В случае конфиденциального задания печати необходимо также ввести четырехзначный PIN-код.
- 5 Нажмите кнопку **ОК** или **Печать**.

6 На начальном экране принтера активируйте задание печати.

- Для доступа к заданиям на конфиденциальную печать перейдите к:
Отложенные задания > выберите имя пользователя > **Конфиденциальные задания** > введите PIN-код > **Печать**
- Для доступа к другим заданиям печати перейдите к:
Отложенные задания > выберите имя пользователя > выберите задание печати > укажите количество копий > **Печать**

Для пользователей ОС Macintosh

1 Открыв документ, выберите **File** > **Print**.

Если необходимо, щелкните значок в виде треугольника, чтобы отобразить дополнительные параметры.

2 В раскрывающемся меню параметров печати или «Copies & Pages» (Копии и страницы) выберите пункт **Job Routing** (Маршрутизация задания).

3 Выберите тип задания печати («Конфиденциальное», «С резервированием», «С повтором» или «С проверкой»), а затем назначьте имя пользователя. В случае конфиденциального задания печати необходимо также ввести четырехзначный PIN-код.

4 Нажмите кнопку **OK** или **Печать**.

5 На начальном экране принтера активируйте задание печати.

- Для доступа к заданиям на конфиденциальную печать перейдите к:
Отложенные задания > выберите имя пользователя > **Конфиденциальные задания** > введите PIN-код > **Печать**
- Для доступа к другим заданиям печати перейдите к:
Отложенные задания > выберите имя пользователя > выберите задание печати > укажите количество копий > **Печать**

Печать информационных страниц

Печать списка образцов шрифтов

1 На начальном экране выберите:



> **Отчеты** > **Печать шрифтов**

2 Выберите **Шрифты PCL** или **Шрифты PostScript**.

Печать списка каталогов

Список, в котором отображаются ресурсы, хранящиеся на карте флеш-памяти или на жестком диске принтера.

На начальном экране выберите:



> **Отчеты** > **Печать каталога**

Отмена задания на печать

Отмена задания печати с помощью панели управления принтером

- 1 На панели управления принтера нажмите **Отмена задания** или нажмите  на клавиатуре.
- 2 Коснитесь задания печати, которое необходимо отменить, затем нажмите **Удалить выбранные задания**.

Примечание. Нажмите  на клавиатуре, а затем нажмите **Возобновить**, чтобы вернуться к начальному экрану.

Отмена задания печати с компьютера

Для пользователей Windows

- 1 Откройте папку принтеров, затем выберите ваш принтер.
- 2 В окне очереди печати выберите задание, которое необходимо отменить, и удалите его.

Для пользователей Macintosh

- 1 Из пункта System Preferences (Настройки системы) меню Apple перейдите к вашему принтеру.
- 2 В окне очереди печати выберите задание, которое необходимо отменить, и удалите его.

Структура меню

Список меню

Примечание. Некоторые меню доступны только для определённых моделей принтеров.

Расходные материалы	Меню «Бумага»	Отчеты	Сеть/порты
Бирюзовый картридж	Устройство подачи по умолчанию	Страница настроек меню	Активная сетевая плата
Пурпурный картридж	Формат и тип бумаги	Статистика устройства	Стандартная сеть или сеть [x]
Желтый картридж	Настройка МУП ¹	Страница сетевых настроек	Стандартный USB
Черный картридж	Замена форматов	Страница [x] настройки сети	Настройка SMTP
Контейнер для отработанного тонера	Фактура бумаги	Список профилей	
Блок формирования черных или цветных изображений	Плотность бумаги	Печать шрифтов	
Комплект для обслуживания	Загрузка бумаги	Печать каталога	
	Пользовательские типы	Печать демонстрационной страницы	
	Пользовательские имена	Отчет по устройству	
	Настройка формата Universal		
Безопасность	Параметры	Справка	Меню "Дополнительная плата"
Различные настройки безопасности	Общие настройки	Печать всех руководств	Примечание. Появится список установленных эмуляторов загрузки.
Конфиденциальная печать	Меню «Флэш-диск»	Качество цвета	
Очистка временных файлов данных	Параметры печати	Качество печати	
Журнал проверки безопасности		Рук-во по печати	
Установка даты и времени		Руководство по устранению дефектов печати	
		Информационное руководство	
		Руководство по расходным материалам	

¹ Этот пункт меню отображается только при установленном лотке на 650 листов.

Меню "Расходные материалы"

Параметр	Назначение
Бирюзовый картридж	Просмотр состояния картриджа. Возможные варианты: Заканчивается ресурс Низкая Неправильный Срок службы почти истек Заменить Пропущено Негодный ОК Не поддерживается
Пурпурный картридж	
Желтый картридж	
Черный картридж	
Контейнер для отработанного тонера Почти полон Заменить Пропущено ОК	Просмотр состояния контейнера для отработанного тонера.
Копи-картридж ОК Заменить черный копи-картридж Заменить цветной копи-картридж	Просмотр состояния копи-картриджа.
Комплект для обслуживания ОК Заменить	Просмотр состояния комплекта для обслуживания.

Меню "Бумага"

Меню «Устройство подачи по умолчанию»

Параметр	Использование
Устройство подачи по умолчанию Лоток [x] Многоцелевое устройство подачи Подача бумаги вручную Загрузка конвертов вручную	Определяет устройство подачи бумаги по умолчанию для всех заданий на печать. Примечания. <ul style="list-style-type: none"> Значение по умолчанию, заданное изготовителем – «Лоток 1» (стандартный лоток). Для отображения в меню параметра "МУП" необходимо в меню "Бумага" задать значение "Кассета" для параметра "Конфигурация МУП". При загрузке бумаги одного и того же формата и типа в два лотка эти лотки автоматически связываются, если для них заданы одинаковые значения параметров формата и типа бумаги. Когда в одном лотке закончится бумага, печать задания продолжится на бумаге из связанного лотка.

Меню «Формат и тип бумаги»

Элемент	Назначение
<p>Лоток [x] Формат</p> <ul style="list-style-type: none"> A4 A5 JIS-B5 Letter (по умолчанию) Legal Executive Oficio (Mexico) Folio Universal 	<p>Указание формата бумаги, загруженной в каждый лоток.</p> <p>Примечание. Значение по умолчанию, заданное изготовителем для США, — Letter. Значение по умолчанию, заданное изготовителем для других стран – «A4».</p>
<p>Лоток [x] Тип</p> <ul style="list-style-type: none"> Обычная бумага Карточки Прозрачные пленки Бумага из вторсырья Глянцевая Этикетки Бумага для документов Бланки Печатный бланк Цветная бумага Тонкая бумага Плотная бумага Шерох./хлоп. бум. Пользовательский тип [x] 	<p>Указание типа бумаги, загруженной в каждый лоток.</p> <p>Примечания.</p> <ul style="list-style-type: none"> • «Обычная бумага» — заводское значение по умолчанию для лотка 1. «Пользовательский тип [x] — заводская настройка по умолчанию для всех остальных лотков. • При наличии пользовательского имени вместо значения «Польз. тип [x]» отображается это имя. • Этот пункт меню служит для настройки автоматического связывания лотков. • Прозрачные пленки поддерживает только лоток на 250 листов.
<p>Примечание. В этом меню отображаются только установленные лотки и устройства подачи.</p>	

Элемент	Назначение
<p>Формат в многоцелевом устройстве подачи</p> <p>A4 A5 A6 JIS B5 Letter (по умолчанию) Legal Executive Oficio (Мексика) Folio Statement Universal Конверты 7 3/4 Конверты 9 Конверт 10 Конверты DL Конверт C5 Конверт B5 Другой конверт</p>	<p>Укажите формат бумаги, загруженной в многоцелевое устройство подачи.</p> <p>Примечания.</p> <ul style="list-style-type: none"> • Значение по умолчанию, заданное изготовителем для США, — Letter. Международная заводская настройка по умолчанию — «A4». • В меню «Бумага» для параметра «Конфигурация многоцелевого устройства подачи» необходимо задать значение «Кассета», чтобы параметр «МУП» отображался в меню «Бумага». • В многоцелевом устройстве подачи бумаги не выполняется автоматическое определение формата бумаги. Убедитесь в том, что формат бумаги указан правильно.
<p>Тип многоцелевого устройства подачи</p> <p>Обычная бумага Карточки Прозрачные пленки Бумага из вторсырья Глянцевая Этикетки Бумага для документов Конверт Бланки Печатный бланк Цветная бумага Тонкая бумага Плотная бумага Шерох./хлоп. бум. Пользовательский тип [x]</p>	<p>Укажите формат бумаги, загруженной в многоцелевое устройство подачи.</p> <p>Примечания.</p> <ul style="list-style-type: none"> • Заводская настройка по умолчанию — «Пользовательский тип [x]». • В меню «Бумага» для параметра «Тип многоцелевого устройства подачи» необходимо задать значение «Кассета», чтобы параметр «МУП» отображался в меню «Бумага».
<p>Примечание. В этом меню отображаются только установленные лотки и устройства подачи.</p>	

Элемент	Назначение
Формат бумаги для подачи вручную A4 A5 A6 JIS B5 Letter Legal Executive Oficio (Мексика) Folio Statement Универсальный	Указание формата загружаемой вручную бумаги. Примечание. Значение по умолчанию, заданное изготовителем для США, — Letter. Международной заводской настройкой по умолчанию является значение «A4».
Тип бумаги для подачи вручную Обычная бумага Карточки Прозрачные пленки Бумага из вторсырья Глянцевая Этикетки Бумага для документов Бланки Печатный бланк Цветная бумага Тонкая бумага Плотная бумага Шерох./хлоп. бум. Пользовательский тип [x]	Указание типа загружаемой вручную бумаги. Примечания. <ul style="list-style-type: none"> • Значение по умолчанию, заданное изготовителем — «Обычная бумага». • Для отображения в меню параметра «Тип в МУП» необходимо в меню «Бумага» задать значение «Вручную» для параметра «Подача бумаги вручную».
Загрузка конвертов вручную — формат Конверты 7 3/4 Конверт 9 Конверт 10 Конверты DL Конверт C5 Конверт B5 Другой конверт	Указание формата загружаемого вручную конверта. Примечание. Заводской настройкой по умолчанию для США является «Конверт 10». Заводская настройка по умолчанию для других стран – Конверт DL.
Загрузка конвертов вручную — тип Конверт Пользовательский тип [x]	Указание типа загружаемого вручную конверта. Примечание. Значение по умолчанию, заданное изготовителем — «Конверт».
Примечание. В этом меню отображаются только установленные лотки и устройства подачи.	

Меню «Конфигурация МУП»

Компонент	Предназначение
Конфигурация МУП Кассета Ручная В первую очередь	Определяет условия, при выполнении которых подача бумаги в принтер выполняется из многоцелевого устройства подачи. Примечания. <ul style="list-style-type: none"> • Значение по умолчанию, заданное изготовителем — «Кассета». При выборе значения «Кассета» многоцелевое устройство подачи настраивается в качестве автоматического устройства подачи бумаги. • При выборе значения «Вручную» многоцелевое устройство подачи может использоваться только для заданий на печать с подачей бумаги вручную. • При выборе «Первый» многоцелевое устройство подачи настраивается в качестве первичного устройства подачи бумаги.

Меню «Замена форматов»

Компонент	Предназначение
Замена форматов Выкл. Statement/A5 Letter/A4 Все из списка	Служит для применения указанного формата бумаги в случае отсутствия запрашиваемого формата бумаги. Примечания. <ul style="list-style-type: none"> • Значение по умолчанию, заданное изготовителем — «Все из списка». Разрешается использовать все доступные замены форматов. • При выборе значения «Откл.» замена формата запрещена. • Если замена формата разрешена, задание печати продолжается без отображения сообщения Замените бумагу.

Меню «Фактура бумаги»

Параметр	Чтобы
Фактура обычной бумаги Гладкая Стандартная Шероховатая	Указание относительной фактуры загруженной обычной бумаги. Примечание. Заводской настройкой по умолчанию является значение «Стандартная».
Фактура карточки Гладкая Стандартная Шероховатая	Указание относительной фактуры загруженных карточек. Примечания. <ul style="list-style-type: none"> • Заводской настройкой по умолчанию является значение «Стандартная». • Значения отображаются только в том случае, если печать на карточках поддерживается.
Фактура прозрачной пленки Гладкая Стандартная Шероховатая	Указание относительной фактуры загруженных прозрачных пленок. Примечание. Заводской настройкой по умолчанию является значение «Стандартная».

Параметр	Чтобы
Фактура бумаги из вторсырья Гладкая Стандартная Шероховатая	Указание относительной фактуры загруженной бумаги из вторсырья. Примечание. Заводской настройкой по умолчанию является значение «Стандартная».
Глянцевая фактура Гладкая Стандартная Шероховатая	Указание относительной фактуры загруженной глянцевой бумаги. Примечание. Заводской настройкой по умолчанию является значение «Стандартная».
Фактура плотной глянцевой бумаги Гладкая Стандартная Шероховатая	Указание относительной фактуры загруженной плотной глянцевой бумаги. Примечание. Заводской настройкой по умолчанию является значение «Стандартная».
Фактура этикетки Гладкая Стандартная Шероховатая	Указание относительной фактуры загруженных этикеток. Примечание. Значение по умолчанию, заданное изготовителем — «Стандартная».
Фактура бумаги для документов Гладкая Стандартная Шероховатая	Указание относительной фактуры загруженной бумаги для документов. Примечание. Значение по умолчанию, заданное изготовителем — «Стандартная».
Фактура конверта Гладкая Стандартная Шероховатая	Указание относительной фактуры загруженных конвертов. Примечание. Значение по умолчанию, заданное изготовителем — «Стандартная».
Фактура фирменного бланка Гладкая Стандартная Шероховатая	Указание относительной фактуры загруженных фирменных бланков. Примечание. Заводской настройкой по умолчанию является значение «Стандартная».
Фактура печ. бланка Гладкая Стандартная Шероховатая	Указание относительной фактуры загруженных печатных бланков. Примечание. Заводской настройкой по умолчанию является значение «Стандартная».
Фактура цветной бумаги Гладкая Стандартная Шероховатая	Указание относительной фактуры загруженной цветной бумаги. Примечание. Заводской настройкой по умолчанию является значение «Стандартная».
Фактура тонкой бумаги Гладкая Стандартная Шероховатая	Указание относительной фактуры загруженной тонкой бумаги. Примечание. Заводской настройкой по умолчанию является значение «Стандартная».
Фактура плотной бумаги Гладкая Стандартная Шероховатая	Указание относительной фактуры загруженной плотной глянцевой бумаги. Примечание. Заводской настройкой по умолчанию является значение «Стандартная».

Параметр	Чтобы
Факт. груб/хлопок бум Шероховатая	Указание относительной фактуры загруженной хлопковой бумаги.
Фактура пользовательского типа [x] Гладкая Стандартная Шероховатая	Указание относительной фактуры загруженной бумаги пользовательского типа. Примечания. <ul style="list-style-type: none"> • Заводской настройкой по умолчанию является значение «Стандартная». • Значения отображаются только в том случае, если данный пользовательский тип поддерживается принтером.

Меню «Плотность бумаги»

Параметр	Чтобы
Плотность обычной бумаги Тонкая Стандартная Плотная	Указание относительной плотности загруженной обычной бумаги. Примечание. Заводской настройкой по умолчанию является значение «Стандартная».
Плотность карточки Тонкая Стандартная Плотная	Указание относительной плотности загруженных карточек. Примечание. Заводской настройкой по умолчанию является значение «Стандартная».
Плотность прозрачной пленки Тонкая Стандартная Плотная	Указание относительной плотности загруженных прозрачных пленок. Примечание. Заводской настройкой по умолчанию является значение «Стандартная».
Плотность бумаги из вторсырья Тонкая Стандартная Плотная	Указание относительной плотности загруженной бумаги из вторсырья. Примечание. Заводской настройкой по умолчанию является значение «Стандартная».
Плотность глянцевой бумаги Тонкая Стандартная Плотная	Указание относительной плотности загруженной глянцевой бумаги. Примечание. Заводской настройкой по умолчанию является значение «Стандартная».
Плотность плотной глянцевой бумаги Тонкая Стандартная Плотная	Указание относительной плотности загруженной плотной глянцевой бумаги. Примечание. Заводской настройкой по умолчанию является значение «Стандартная».
Плотность этикетки Тонкая Стандартная Плотная	Указание относительной плотности загруженных этикеток. Примечание. Заводской настройкой по умолчанию является значение «Стандартная».

Параметр	Чтобы
Плотность бумаги для документов Тонкая Стандартная Плотная	Указание относительной плотности загруженной бумаги для документов. Примечание. Заводской настройкой по умолчанию является значение «Стандартная».
Плотность конверта Тонкая Стандартная Плотная	Указание относительной плотности загруженных конвертов. Примечание. Заводской настройкой по умолчанию является значение «Стандартная».
Плотность шероховатого конверта Тонкая Стандартная Плотная	Указание относительной плотности загруженных грубых конвертов. Примечание. «Плотная» — это заводская настройка по умолчанию.
Плотность фирменного бланка Тонкая Стандартная Плотная	Указание относительной плотности загруженных фирменных бланков. Примечание. Заводской настройкой по умолчанию является значение «Стандартная».
Плотность печатного бланка Тонкая Стандартная Плотная	Указание относительной плотности загруженных печатных бланков. Примечание. Заводской настройкой по умолчанию является значение «Стандартная».
Плотность цветной бумаги Тонкая Стандартная Плотная	Указание относительной плотности загруженной цветной бумаги. Примечание. Заводской настройкой по умолчанию является значение «Стандартная».
Низкая плотность Тонкая	Указание малой относительной плотности загруженных печатных бланков.
Средн. плотность Плотная	Указание большой относительной плотности загруженных печатных бланков.
Плотность грубой/хлопковой бумаги Тонкая Стандартная Плотная	Указание относительной плотности загруженной шероховатой или хлопковой бумаги. Примечание. Заводской настройкой по умолчанию является значение «Стандартная».
Плотность пользовательского типа [x] Тонкая Стандартная Плотная	Указание относительной плотности загруженной бумаги пользовательского типа. Примечания. <ul style="list-style-type: none"> • Заводской настройкой по умолчанию является значение «Стандартная». • Значения отображаются только в том случае, если данный пользовательский тип поддерживается принтером.

Меню «Загрузка бумаги»

Параметр	Чтобы
Загрузка карточек Выкл.	Определяет и задает печать на двух сторонах для всех заданий на печать с указанием типа бумаги «Карточка».
Загрузка бумаги из вторсырья Двусторонняя печать Выкл.	Определяет и задает печать на двух сторонах для всех заданий на печать с указанием типа бумаги «Из вторсырья».
Загрузка гляnc. бумаги Двусторонняя печать Выкл.	Определяет и задает печать на двух сторонах для всех заданий на печать с указанием типа бумаги «Глянцевая».
Загрузка плотной глянцевой бумаги Выкл.	Определяет и задает печать на двух сторонах для всех заданий на печать с указанием типа бумаги «Плотная глянцевая».
Загрузка этикеток Выкл.	Определяет и задает печать на двух сторонах для всех заданий на печать с указанием типа бумаги «Этикетки».
Загрузка бумаги для документов Двусторонняя печать Выкл.	Определяет и задает печать на двух сторонах для всех заданий на печать с указанием типа бумаги «Бумага для документов».
Загрузка фирменных бланков Двусторонняя печать Выкл.	Определяет и задает печать на двух сторонах для всех заданий на печать с указанием типа бумаги «Фирменный бланк».
Загрузка печ. бланков Двусторонняя печать Выкл.	Определяет и задает печать на двух сторонах для всех заданий на печать с указанием типа бумаги «Печатный бланк».
Загрузка цветной бумаги Двусторонняя печать Выкл.	Определяет и задает печать на двух сторонах для всех заданий на печать с указанием типа бумаги «Цветная».
Загрузка тонкой бумаги Двусторонняя печать Выкл.	Определяет и задает печать на двух сторонах для всех заданий на печать с указанием типа бумаги «Тонкая».
Загрузка плотной бумаги Двусторонняя печать Выкл.	Определяет и задает печать на двух сторонах для всех заданий на печать с указанием типа бумаги «Плотная».
Загр. груб/хлопок бум Выкл.	Определяет и задает печать на двух сторонах для всех заданий на печать с указанием типа бумаги «Шероховатая/хлопковая».
Загрузка польз. бумаги [x] Двусторонняя печать Выкл.	Определяет и задает печать на двух сторонах для всех заданий на печать с указанием типа бумаги «Пользовательская [x]» . Примечание. Режим загрузки пользовательской бумаги [x] доступен только при поддержке данного пользовательского типа.
Примечания.	
<ul style="list-style-type: none"> • Параметр «Двусторонняя» настраивает принтер для использования по умолчанию двустороннего режима печати для каждого задания на печать, если в окне «Параметры печати» или в диалоговом окне «Печать» не выбран параметр односторонней печати. • «Выкл.» является параметром по умолчанию для всех меню. 	

Меню «Пользовательские типы»

Параметр	Чтобы
Пользовательский тип [x] Бумага Карточки Прозрачная пленка Глянцевая Шерох./хлоп. бум. Наклейки Конверты	<p>Сопоставьте бумагу или специальную бумагу с используемым по умолчанию заводским именем Пользовательского типа [x] или заданным пользователем пользовательским именем, созданным в Embedded Web Server или MarkVision™ Professional.</p> <p>Примечания.</p> <ul style="list-style-type: none"> • «Бумага» — значение по умолчанию для параметра «Пользовательский тип [x]». • Чтобы обеспечить возможность печати с определенных устройств, материал для печати, назначенный пользователем, должен поддерживаться выбранным лотком или многоцелевым устройством подачи.
Из вторсырья Бумага Карточки Прозрачная пленка Глянцевая Шерох./хлоп. бум. Наклейки Конверты	<p>Задание типа бумаги, когда в других меню выбран параметр «Из вторсырья».</p> <p>Примечания.</p> <ul style="list-style-type: none"> • Значение по умолчанию, заданное изготовителем — «Бумага». • Чтобы иметь возможность печати на бумаге из вторсырья, этот тип бумаги должен поддерживаться выбранным лотком или устройством подачи.

Меню «Пользовательские имена»

Компонент	Предназначение
Пользовательское имя <x>	Задание пользовательского имени для типа бумаги. Это имя заменяет Пользовательский тип [x] в меню принтера.

меню "Универсальная настройка"

Параметр	Чтобы
Единицы измерения Дюймы Миллиметры	<p>Определяет единицы измерения.</p> <p>Примечания.</p> <ul style="list-style-type: none"> • Значение по умолчанию, заданное изготовителем для США — "Дюймы". • Значение по умолчанию, заданное изготовителем для других стран — "Миллиметры".
Книжная - Ширина 3-8.5 дюймов 76-216 мм	<p>Установка ширины для книжной ориентации.</p> <p>Примечания.</p> <ul style="list-style-type: none"> • Если ширина превышает максимальное значение, принтер использует максимально допустимую ширину. • Заводской настройкой по умолчанию для США является значение 8,5 дюймов. Минимальное приращение ширины составляет 0,01 дюйма. • Заводской настройкой по умолчанию для других стран является значение 216 мм. Минимальное приращение ширины составляет 1 дюйм.

Параметр	Чтобы
Книжная - Высота 3-14.17 дюймов 76-360 мм	Установка ширины для книжной ориентации. Примечания. <ul style="list-style-type: none"> • Если высота превышает максимальное значение, принтер использует максимально допустимую высоту. • Заводской настройкой по умолчанию для США является значение 14 дюймов. Минимальное приращение высоты составляет 0,01 дюйма. • Заводской настройкой по умолчанию для других стран является значение 356 мм. Минимальное приращение высоты составляет 1 мм.

Меню "Отчеты"

Параметр	Назначение
Страница настроек меню	Печать отчета по текущим настройкам меню принтера. В отчете также содержатся сведения о состоянии расходных материалов и список успешно установленных дополнительных аппаратных модулей.
Статистика устройства	Печать отчета, содержащего статистические данные по принтеру, в частности, сведения о расходных материалах и распечатанных страницах.
Страница сетевых параметров	Печать отчета о сетевых настройках принтера. Примечание. Этот пункт меню отображается только на сетевых принтерах и принтерах, подключенных к серверам печати.
Страница [x] настройки сети	Печать отчета о сетевых настройках принтера. Примечание. Этот пункт меню отображается только при наличии нескольких установленных сетевых устройств и только на сетевых принтерах и принтерах, подключенных к серверам печати.
Список профилей	Печать списка профилей, сохраненных в принтере.
Печать шрифтов Шрифты PCL Шрифты PostScript	Печать отчета обо всех шрифтах, доступных для того языка управления принтером, который в данный момент задан для принтера. Примечание. Для эмуляций PCL, PostScript и PPDS предусмотрены отдельные списки. Каждый отчет эмулятора содержит образцы печати и информации о доступных шрифтах для этого языка.
Печать каталога	Печать списка всех ресурсов, хранящихся на дополнительном модуле флэш-памяти или на жестком диске принтера. Примечания. <ul style="list-style-type: none"> • Для параметра "Размер буфера заданий" необходимо задать значение "100%". • Убедитесь, что карта памяти или жесткий диск установлен и работает должным образом.
Печать демонстрационной страницы Демонстрационная страница [список доступных демонстрационных страниц]	Печать демо-файлов, имеющихся в микропрограмме, флэш-памяти и на диске.

Параметр	Назначение
Отчет по устройству	Печать отчета, содержащего сведения об устройстве, включая серийный номер и название модели принтера. Отчет содержит текст и штрихкоды UPC, которые могут быть отсканированы в базу данных реквизитов.
Сводка журнала событий	Печать сводки зарегистрированных событий.

Меню "Сеть/Порты"

меню "Активная сетевая плата"

Параметр	Чтобы
Активная сетевая плата Автовыбор [список доступных сетевых плат]	Позвольте принтеру подключиться к сети Примечания. <ul style="list-style-type: none"> • Заводской настройкой по умолчанию является значение "Авто". • Этот элемент меню отображается только в том случае, если установлен дополнительный сетевой адаптер.

Меню "Стандартная сеть" или "Сеть" [x]

Примечание. В этом меню указываются только активные порты

Параметр	Назначение
Энергосбережение Ethernet Включить Отключить	Уменьшение энергопотребления, когда принтер не получает данных по сети Ethernet. Примечание. По умолчанию активировано.
PCL SmartSwitch Вкл Выкл	Независимо от языка управления принтером по умолчанию принтер автоматически переключается в режим эмуляции PCL при приеме задания, требующего такого переключения. Примечания. <ul style="list-style-type: none"> • Заводской настройкой по умолчанию является значение "Вкл". • Если PCL SmartSwitch отключен, принтер не анализирует поступающие данные и использует язык принтера по умолчанию, указанный в меню настройки.
PS SmartSwitch Вкл Выкл	Независимо от языка управления принтером по умолчанию принтер автоматически переключается в режим эмуляции PS при приеме задания, требующего такого переключения. Примечания. <ul style="list-style-type: none"> • Заводской настройкой по умолчанию является значение "Вкл". • Если PS SmartSwitch отключен, принтер не анализирует поступающие данные и использует язык принтера по умолчанию, указанный в меню настройки.

Параметр	Назначение
Режим NPA Выкл Автовыбор	Настройка принтера для выполнения особых процедур обработки для двунаправленной связи в соответствии с соглашениями, определенными протоколом NPA. Примечания. <ul style="list-style-type: none"> • Заводской настройкой по умолчанию является значение "Авто". • В случае изменения этого параметра на панели управления принтер автоматически перезапускается.
Сетевой буфер Автовыбор От 3 КБ до [максимально допустимого размера]	Задайте размер входного буфера сети. Примечания. <ul style="list-style-type: none"> • Заводской настройкой по умолчанию является значение "Авто". • Максимально допустимый размер зависит от объема памяти принтера, размера буферов других каналов связи и значения параметра "Сохранение ресурсов" ("Вкл." или "Выкл.>"). • Для расширения допустимого диапазона значений размера сетевого буфера отключите буферы параллельного интерфейса, последовательного интерфейса и интерфейса USB или уменьшите их размеры. • В случае изменения этого параметра на панели управления принтер автоматически перезапускается.
Буферизация заданий Выкл Вкл Автовыбор	Временное сохранение заданий на печать на жестком диске принтера перед выполнением печати. Это меню отображается только, если установлен форматированный диск. Примечания. <ul style="list-style-type: none"> • Заводской настройкой по умолчанию является значение "Выкл". • В случае изменения этого параметра на панели управления принтер автоматически перезапускается. Затем выбор меню обновляется.
Двоичный PS-Мас Вкл Выкл Автовыбор	Настройка принтера для обработки двоичных заданий на печать PostScript с компьютеров Macintosh. Примечание. Заводской настройкой по умолчанию является значение "Авто".
Настройка стандартной сети или сети [x] Отчеты Сетевая плата TCP/IP IPv6 Беспроводная связь AppleTalk	Отображение и настройка сетевых параметров принтера. Примечание. Меню "Беспроводная связь" открывается, только если принтер подключен к беспроводной сети.

Меню "Отчеты"

Чтобы открыть данное меню, выполните одну из следующих команд:

- Сеть/порты >Стандартная сеть >Настройка стандартной сети >Отчеты
- Сеть/порты >Сеть [x] >Сеть [x] Настройка >Отчеты

Параметр	Чтобы
Печать страницы настройки	Печать отчета, содержащего информацию о сетевых настройках принтера, например адрес TCP/IP.

Меню "Сетевая плата"

Чтобы открыть данное меню, выполните одну из следующих команд:

- Сеть/порты >Стандартная сеть >Настройка стандартной сети >Сетевая плата
- Сеть/порты >Сеть [x] >Сеть [x] Настройка >Сетевая плата

Параметр	Назначение
Просмотреть состояние карты Подключена Отключено	Просмотр состояния подключения адаптера беспроводной сети.
Просмотреть скорость карты	Просмотр скорости активного адаптера беспроводной сети.
Энергосбережение Ethernet Включить Отключить	Уменьшение энергопотребления, когда принтер не получает данных по сети Ethernet. Примечание. По умолчанию активировано.
Сетевой адрес UAA-адрес LAA	Просмотр сетевых адресов.
Таймаут задания 0, 10–225 секунд	Задайте временной интервал, по истечении которого сетевое задание печати будет отменено. Примечания. <ul style="list-style-type: none"> • Значение по умолчанию – 90 секунд. • Значение параметра 0 отменяет действие этой настройки. • Допустимые значения – от 1 до 9.
Страница-разделитель Выкл. Вкл.	Позволяет распечатать страницу транспаранта на принтере. Примечание. Значение по умолчанию – "Выкл".

Меню "TCP/IP"

Чтобы открыть данное меню, выполните одну из следующих команд:

- Сеть/порты >Стандартная сеть >Настройка стандартной сети >TCP/IP
- Сеть/порты >Сеть [x] >Настройка сети [x] >TCP/IP

Примечание. Это меню доступно только для сетевых принтеров или для принтеров, подключенных к серверам печати.

Параметр	Чтобы
Задание имени узла	Задание текущего имени хоста TCP/IP. Примечание. Это меню доступно только в некоторых моделях принтеров.

Параметр	Чтобы
Адрес IP	Просмотр или изменение текущего адреса TCP/IP. Примечание. При настройке IP-адреса вручную для параметров "Включить DHCP" и "Авто IP-адрес" задается значение "Выкл.". Кроме того, параметры «Включить BOOTP» и «Включить RARP», поддерживающие BOOTP и RARP переключаются в положение Off (Выкл.).
Маска подсети	Просмотр или изменение текущей маски сети TCP/IP.
Gateway (Шлюз)	Просмотр или изменение текущего шлюза TCP/IP.
Включить DHCP Вкл. Выкл.	Задание адреса DHCP и назначение параметров. Примечание. По умолчанию установлено значение "Вкл".
Включить RARP Вкл. Выкл.	Указание адреса RARP и настройка параметров назначения. Примечание. Заводской настройкой по умолчанию является значение «Выкл.».
Включить BOOTP Вкл. Выкл.	Указание адреса BOOTP и настройка параметров назначения. Примечание. Заводской настройкой по умолчанию является значение «Вкл.».
Включить AutoIP Да Нет	Задание параметра «Сеть нулевой конфигурации». Примечание. Заводское значение по умолчанию — «Да».
Включить FTP/TFTP Да Нет	Включение встроенного сервера FTP, который позволяет отправлять файлы на принтер с использованием протокола FTP. Примечание. Заводское значение по умолчанию — «Да».
Включить сервер HTTP Да Нет	Включение встроенного веб-сервера (Embedded Web Server). При включении данного параметра появляется возможность дистанционного контроля параметров и управления принтером с помощью веб-обозревателя. Примечание. Значение по умолчанию, заданное изготовителем, — "Да".
Адрес сервера WINS	Просмотр или изменение текущего адреса сервера WINS.
Включить DDNS Да Нет	Просмотр или изменение текущего параметра DDNS. Примечание. Значение по умолчанию, заданное изготовителем, — "Да".
Включить mDNS Да Нет	Просмотр или изменение текущего параметра mDNS. Примечание. Заводское значение по умолчанию — «Да».
Адрес сервера DNS	Просмотр или изменение текущего адреса сервера DNS.
Адрес резервного сервера DNS [x]	Просмотр или изменение текущего адреса сервера DNS.
Включить HTTPS Да Нет	Просмотр или изменение текущего параметра HTTPS. Примечание. Заводское значение по умолчанию — «Да».

меню "IPv6"

Чтобы открыть данное меню, выполните одну из следующих команд:

- Меню «Сеть/порты» >Стандартная сеть >Настройка стандартной сети >IPv6
- Меню «Сеть/порты» >Сеть [x] >Настройка сети [x] >IPv6

Примечание. Это меню доступно только на сетевых моделях и принтерах, подсоединенных к серверам печати.

Параметр	Чтобы
Включить IPv6 Вкл Выкл	Включение IPv6 в принтере. Примечание. Заводской настройкой по умолчанию является значение "Вкл".
Автоконфигурация Вкл Выкл	Показывает, принимает ли адаптер беспроводной сети данные автоматической настройки адреса IPv6, предоставляемые маршрутизатором. Примечание. Заводской настройкой по умолчанию является значение "Вкл".
Вывести имя узла	Служит для задания имени хоста.
Вывести адрес	Примечание. Эти параметры можно изменять только со встроенного веб-сервера.
Просмотр адреса маршрутизатора	
Включить DHCPv6 Вкл Выкл	Включение DHCPv6 в принтере. Примечание. Заводской настройкой по умолчанию является значение "Вкл".

меню "Беспроводная связь"

Примечание. Это меню доступно только в случае подключения принтеров к беспроводной сети или для моделей принтеров, оснащенных адаптером беспроводной связи.

Чтобы открыть данное меню, выполните следующие команды:

Сеть/Порты >Сеть [x] >Сеть [x] Настройка >Беспроводная

Параметр	Чтобы
Настройка защищенной Wi-Fi Запуск метода нажатия кнопки Запуск метода с PIN-кодом	Установка беспроводной сети и включение сетевой безопасности. Примечания. <ul style="list-style-type: none"> • Параметр "Настройка нажатием кнопки" позволяет подключать принтер к беспроводной сети нажатием кнопок как на принтере, так и на точке доступа (беспроводном маршрутизаторе) в течение заданного периода времени. • Параметр «Запуск методом подключения по PIN-коду» позволяет подключать принтер к беспроводной сети с использованием PIN-кода на принтере и вводом его в качестве настройки беспроводного соединения точки доступа.

Параметр	Чтобы
Включение/отключение автоопределения WPS Включить Отключить	Автоматическое определение способа подключения, которое используется точкой доступа с WPS: метода нажатия кнопки или метода подключения по PIN-коду. Примечание. Заводской настройкой по умолчанию является значение "Отключено".
Режим сети Тип BSS Инфраструктура Прямое подключение	Служит для задания режима сети. Примечания. <ul style="list-style-type: none"> • Заводской настройкой по умолчанию является значение "Инфраструктура". Инфраструктура позволяет принтеру получать доступ в сеть с использованием точки доступа. • Настройка беспроводного подключения между принтером и компьютером напрямую.
Совместимость 802.11b/g 802.11b/g/n	Служит для задания стандарта беспроводной связи для беспроводной сети. Примечание. 802.11b/g/n - заводская настройка по умолчанию.
Выбрать сеть	Выбор доступной сети, которую должен использовать принтер.
Просмотреть качество сигнала	Посмотреть качество беспроводного соединения.
Просмотреть режим безопасности	Посмотреть способ шифрования для беспроводной сети.

Меню «AppleTalk»

Примечание. Это меню доступно только для моделей принтеров, подключенных к проводной сети, или в случае установки дополнительной сетевой карты.

Чтобы открыть данное меню, выполните одну из следующих команд.

- Сеть/порты >Стандартная сеть >Настройка стандартной сети >AppleTalk
- Сеть/порты >Настройка сети [x] >AppleTalk

Компонент	Предназначение
Включить Да Нет	Включение или отключение поддержки AppleTalk. Примечание. Заводское значение по умолчанию — «Да».
Просмотреть имя	Отображение назначенного имени AppleTalk. Примечание. Имя можно изменять только со встроенного веб-сервера.
Просмотреть адрес	Отображение назначенного адреса AppleTalk. Примечание. Адрес можно изменять только со встроенного веб-сервера.
Настройка зоны [список зон, доступных в сети]	Отображение списка зон AppleTalk, доступных в сети. Примечание. Заводской настройкой по умолчанию является зона по умолчанию для сети. Если зона по умолчанию не указана, то заводской настройке по умолчанию соответствует зона, отмеченная звездочкой (*).

меню «Стандартный USB»

Компонент	Предназначение
PCL SmartSwitch Вкл. Выкл.	Настройка автоматического переключения принтера на эмуляцию PCL, когда это требуется для задания на печать, полученного через последовательный порт USB, независимо от языка принтера по умолчанию. Примечания. <ul style="list-style-type: none"> • Заводской настройкой по умолчанию является значение «Вкл.». • При выборе значения «Выкл.» на принтере не выполняется анализ поступающих данных. Принтер использует эмуляцию PostScript, если для параметра PS SmartSwitch установлено значение «Вкл». Если для параметра PS SmartSwitch установлено значение «Выкл», используется язык принтера по умолчанию, указанный в меню «Настройка».
PS SmartSwitch Вкл. Выкл.	Настройка автоматического переключения принтера на эмуляцию PS, когда это требуется для задания на печать, полученного через последовательный порт USB, независимо от языка принтера по умолчанию. Примечания. <ul style="list-style-type: none"> • Заводской настройкой по умолчанию является значение «Вкл.». • При выборе значения «Выкл.» на принтере не выполняется анализ поступающих данных. Принтер использует эмуляцию PCL, если для параметра PCL установлено значение «Вкл». Если для параметра PCL SmartSwitch установлено значение «Выкл», используется язык принтера по умолчанию, указанный в меню «Настройка».
Режим NPA Вкл. Выкл. Авто	Настройка принтера для выполнения особых процедур обработки для двунаправленной связи в соответствии с соглашениями, определенными протоколом NPA. Примечания. <ul style="list-style-type: none"> • Заводской настройкой по умолчанию является значение «Авто». При выборе «Авто» принтер выполняет анализ данных, распознает формата, после чего данные обрабатываются с учетом результатов анализа. • В случае изменения этого параметра на панели управления принтера принтер автоматически перезапускается. Затем выбор меню обновляется.
Буфер USB Отключено Авто От 3 КБ до [максимальный разрешенный размер]	Настройка размера буфера входного порта USB. Примечания. <ul style="list-style-type: none"> • Заводской настройкой по умолчанию является значение «Авто». • При отключении отключается буферизация заданий. Все задания печати, ранее помещенные в буфер на диске принтера, распечатываются до возобновления обычной обработки заданий. • Размер буфера USB можно менять с шагом в 1-КБ. • Максимально допустимый размер зависит от объема памяти принтера, размера буферов других каналов связи и значения параметра «Сохранение ресурсов» («Вкл.» или «Выкл.»). • Для расширения допустимого диапазона значений размера буфера USB отключите буфер параллельного интерфейса, последовательного интерфейса и сетевой буфер или уменьшите их размеры. • В случае изменения этого параметра на панели управления принтера принтер автоматически перезапускается. Затем выбор меню обновляется.

Компонент	Предназначение
Буферизация заданий Выкл. Вкл. Авто	Временное сохранение заданий на печать на жестком диске принтера перед выполнением печати. Примечания. <ul style="list-style-type: none"> • Заводской настройкой по умолчанию является значение «Выкл». • При выборе значения «Вкл.» задания временно сохраняются на жестком диске принтера. • При выборе значения «Авто» задания на печать временно сохраняются на жестком диске только в том случае, если принтер занят обработкой данных, поступивших через другой входной порт. • В случае изменения этого параметра на панели управления принтера и выхода из меню принтер перезапускается. Затем выбор меню обновляется.
Двоичный PS для MAC Вкл. Выкл. Авто	Настройка принтера для обработки двоичных заданий на печать PostScript с компьютеров Macintosh. Примечания. <ul style="list-style-type: none"> • Заводской настройкой по умолчанию является значение «Авто». • При выборе значения «Вкл.» выполняется обработка заданий на печать PostScript с несформированными двоичными данными. • При выборе значения «Выкл.» выполняется фильтрация заданий на печать с применением стандартного протокола.
Адрес ENA ууу.ууу.ууу.ууу	Задание сетевого адреса для внешнего сервера печати. Примечание. Этот элемент меню доступен только в том случае, если принтер подключен к внешнему серверу печати с использованием порта USB.
Сетевая маска ENA ууу.ууу.ууу.ууу	Задание сетевой маски для внешнего сервера печати. Примечание. Этот элемент меню доступен только в том случае, если принтер подключен к внешнему серверу печати с использованием порта USB.
Шлюз ENA ууу.ууу.ууу.ууу	Задание шлюза для внешнего сервера печати. Примечание. Этот элемент меню доступен только в том случае, если принтер подключен к внешнему серверу печати с использованием порта USB.

Меню «Настройка SMTP»

Компонент	Предназначение
Первичный шлюз SMTP	Указание данных о шлюзе и порте сервера SMTP. Примечание. Значение порта шлюза SMTP по умолчанию – 25.
Порт основного шлюза SMTP	
Вторичный шлюз SMTP	
Порт вспомогательного шлюза SMTP	
Время ожидания SMTP 5–30	Определяет промежуток времени (в секундах) до прекращения сервером попыток передачи электронной почты. Примечание. «30» — заводская настройка по умолчанию.
Обратный адрес	Задаёт адрес для ответа длиной до 128 символов в сообщении электронной почты, отправляемом принтером.

Компонент	Предназначение
Использовать SSL Отключено Согласование Требуется	Настройка использования SSL на принтере для повышения безопасности при подключении к серверу SMTP. Примечания. <ul style="list-style-type: none"> • Заводское значение по умолчанию – «Отключено». • Когда используется параметр «Согласование», сервер SMTP определяет, должно ли использоваться шифрование SSL.
Проверка подлинности сервера SMTP Проверка подлинности не требуется Вход/обычная CRAM-MD5 Digest-MD5 NTLM Kerberos 5	Определяет тип проверки подлинности пользователя в соответствии с полномочиями для сканирования в сообщении электронной почты. Примечание. Значение по умолчанию, заданное изготовителем, — «Проверка подлинности не требуется».
Эл. сообщение от устройства Отсутствует Испол. учет. данные SMTP	Задает учетные данные, которые будут использоваться при подключении к серверу SMTP. Примечания. <ul style="list-style-type: none"> • Заводской настройкой по умолчанию для параметров «Эл. сообщение от устройства» и «Эл. сообщение от пользователя» является значение «Нет». • Параметры «Имя пользователя устройства» и «Пароль устройства» используются для входа на сервер SMTP, когда выбран параметр «Использовать учетные данные SMTP».
Эл. сообщение от пользователя Отсутствует Испол. учет. данные SMTP Использовать имя польз. и пароль сеанса Использовать эл. адрес и пароль сеанса Запрос пользователя	
Имя польз. устройства	
Пароль устройства	
Область Kerberos 5	
Домен NTLM	

Меню "Безопасность"

Меню "Другие параметры безопасности"

Параметр	Чтобы
Ограничения входа в систему Вход в систему не выполнен Ошибка временного интервала Время блокировки Время ожидания входа в систему с панели управления Время ожидания удаленного входа в систему	Ограничение количества неудачных попыток входа на панель принтера и временных интервалов между ними, после которых все пользователи будут заблокированы. Примечания. <ul style="list-style-type: none"> • "Вход в систему не выполнен" указывает количество неудачных попыток входа до блокировки пользователей. Можно выбрать от 1 до 10 попыток. Заводской настройкой по умолчанию является значение 3. • "Ошибка временного интервала" указывает интервал, во время которого неудачные попытки входа не вызывают блокировки пользователей. Можно выбрать значение от 1 до 60 минут. 5 минут - заводская настройка по умолчанию. • "Время блокировки" указывает насколько долго пользователи блокируются после превышения ограничений неудачного входа. Можно выбрать значение от 1 до 60 минут. 5 минут - заводская настройка по умолчанию. При выборе значения 1 минута на принтере не устанавливается время блокировки. • Параметр "Время ожидания входа в систему с панели управления" указывает, как долго принтер остается неактивным на начальном экране до автоматического выхода пользователей из системы. Можно выбрать значение от 1 до 900 секунд. Заводской настройкой по умолчанию является значение 30 секунд. • Параметр "Время ожидания удаленного входа в систему" указывает, как долго удаленный интерфейс остается неактивным до автоматического выхода пользователей из системы. Можно выбрать значение от 1 до 120 минут. 10 минут - заводская настройка по умолчанию.
Минимальная длина PIN-кода 1-16	Ограничение длины PIN-кода. Примечание. Заводской настройкой по умолчанию является значение 4.

Меню «Конфиденциальная печать»

Компонент	Предназначение
Максимальное число неверных попыток ввода PIN-кода Выкл. 2-10	Ограничение количества попыток ввода неверного PIN-кода. Примечания. <ul style="list-style-type: none"> • Этот элемент меню отображается только в том случае, если установлен исправный форматированный жесткий диск принтера. • По достижении предельного значения выполняется удаление заданий печати для данного сочетания имени пользователя и PIN-кода.
Примечание. Заводской настройкой по умолчанию является значение «Выкл».	

Компонент	Предназначение
Истечение срока действия конфиденциального задания Выкл. 1 час 4 часа 24 часа 1 неделя	Ограничение времени хранения конфиденциального задания печати в памяти принтера до удаления. Примечания. <ul style="list-style-type: none"> • Если параметр «Истечение срока действия конфиденциального задания» был изменен, когда в оперативной памяти или на жестком диске принтера находились конфиденциальные задания печати, то срок хранения этих заданий не изменяется на новое значение по умолчанию. • Если принтер отключен, все конфиденциальные задания, хранящиеся в оперативной памяти принтера, удаляются.
Срок действия повтор. задания Выкл. 1 час 4 часа 24 часа 1 неделя	Устанавливается ограничение времени хранения принтером заданий на печать.
Проверьте срок действия задания Выкл. 1 час 4 часа 24 часа 1 неделя	Устанавливается ограничение времени хранения принтером заданий на печать, требующих проверки.
Резерв. срок дейст. задания Выкл. 1 час 4 часа 24 часа 1 неделя	Устанавливается ограничение времени хранения принтером заданий на печать для печати позднее.
Примечание. Заводской настройкой по умолчанию является значение «Выкл».	

Очистка временных файлов данных меню

При очистке временных файлов данных с жесткого диска принтера удаляются *только* данные задания на печать, которые в настоящее время *не* используются файловой системой. Все постоянные данные на жестком диске принтера, такие как загруженные шрифты, макросы и отложенные задания, сохраняются.

Примечание. Это меню отображается только при наличии в принтере установленного, отформатированного жесткого диска.

Параметр	Использование
Режим очистки Автовыбор	Укажите режим для очистки временных файлов данных.

Параметр	Использование
Автоматический метод Однопроходная Многопроходная	<p>Разметка всего дискового пространства, которое использовалось предыдущим заданием печати. При использовании данного метода файловая система не может повторно использовать это пространство до тех пор, пока оно не будет полностью очищено.</p> <p>Примечания.</p> <ul style="list-style-type: none"> • "Однопроходная" — заводская настройка по умолчанию. • Только функция автоматической очистки позволяет пользователям удалить временные файлы данных без необходимости отключения принтера на продолжительное время. • Для удаления секретной информации следует использовать <i>только</i> метод многопроходной очистки.

Меню "Журнал проверки безопасности"

Параметр	Чтобы
Журнал экспорта	<p>Позволяет авторизованным пользователям экспортировать файл журнала безопасности.</p> <p>Примечания.</p> <ul style="list-style-type: none"> • Чтобы экспортировать журнал проверки с панели управления принтера, к принтеру необходимо подключить флэш-диск. • Из Embedded Web Server файл журнала может быть загружен и сохранен на компьютере.
Удаление журнала Да Нет	<p>Указывает, удаляются ли файлы журнала проверки.</p> <p>Примечание. Значение по умолчанию, заданное изготовителем, — "Да".</p>
Журнал конфигурации Включить проверку Да Нет Включить удаленный системный журнал Нет Да Функция удаленного системного журнала 0–23 Важность регистрируемых событий 0–7	<p>Указание принципов создания файлов журнала проверки.</p> <p>Примечания.</p> <ul style="list-style-type: none"> • "Включить проверку" определяет принципы регистрации событий в журнал проверки безопасности и удаленный системный журнал. Значение по умолчанию, заданное изготовителем, — "Нет". • "Включить дистанционный системный журнал" определяет, отправляются ли файлы журнала на удаленный сервер. Значение по умолчанию, заданное изготовителем, — «Нет». • "Функция удаленного системного журнала" определяет значение, используемое для отправки файлов журнала на сервер удаленного системного журнала. Заводской настройкой по умолчанию является значение 4. • При включенном журнале проверки безопасности степень серьезности каждого события записывается. Заводской настройкой по умолчанию является значение 4.

Меню "Установка даты и времени"

Параметр	Чтобы
Текущие дата и время	Просмотр текущих настроек даты и времени для принтера.

Параметр	Чтобы
Установка даты и времени вручную	Ввод даты и времени. Примечания. <ul style="list-style-type: none"> Дата и время устанавливаются в формате ГГГГ-ММ-ДД ЧЧ:ММ:СС. При настройке даты и времени вручную для параметра «Включить NTP» (Сетевой протокол времени) автоматически устанавливается значение «Вкл.».
Часовой пояс	Выбор часового пояса. Примечание. Заводской настройкой по умолчанию является значение «GMT».
Автопереход на летнее время Вкл. Выкл.	Настройка принтера для включения перехода на летнее и зимнее время с учетом настройки часового пояса принтера. Примечание. Вкл — заводская настройка по умолчанию. При этом используется переход на летнее время, соответствующий выбранному часовому поясу.
Включить NTP Вкл. Выкл.	Включение сетевого протокола времени, который синхронизирует часы на устройствах в сети. Примечание. По умолчанию установлено значение "Вкл".

Меню "Параметры"

меню настройки

Параметр	Чтобы
Язык принтера Эмуляция PCL Эмуляция PS	Задание язык интерфейса принтера по умолчанию. Примечания. <ul style="list-style-type: none"> Эмуляция PS – заводская настройка по умолчанию. При выборе значения «Эмуляция PS» для обработки заданий на печать применяется интерпретатор PS. При выборе значения "Эмуляция PCL" для обработки заданий на печать применяется интерпретатор PCL. Задание языка принтера по умолчанию не препятствует передаче из прикладных программ заданий на печать с применением другого языка.
Ожидание задания Вкл. Выкл.	Определяет, следует ли удалять задания печати из очереди на печать, если для их выполнения необходимы недоступные параметры принтера или пользовательские настройки. Эти задания на печать сохраняются в отдельной очереди печати, поэтому остальные задания печатаются как обычно. При получении недостающих данных или установке дополнительных устройств сохраненные задания распечатываются. Примечания. <ul style="list-style-type: none"> Заводской настройкой по умолчанию является значение «Выкл.». Этот пункт меню отображается только в том случае, если установлен жесткий диск принтера, доступный не только для чтения. Это требование предотвращает удаление сохраненных заданий в случае отключения питания принтера.

Параметр	Чтобы
Область печати Стандартная Поместить на странице Вся страница	Задание логической и физической областей для печати. Примечания. <ul style="list-style-type: none"> • Заводской настройкой по умолчанию является значение «Стандартная». При попытке печати данных за пределами области печати, определяемой значением «Стандартная», отсекается изображение, попадающее за границу этой области. • Параметр "Поместить на странице" растягивает содержимое страницы до выбранного формата бумаги. • При выборе значения "Страница целиком" изображение можно перемещать за пределы области печати, определяемой значением "Стандартная", но изображение распечатывается в границах этой области. Этот параметр влияет только на страницы, напечатанные с использованием интерпретатора PCL 5e, и не оказывает влияния на страницы, напечатанные с помощью интерпретатора PCL XL или PostScript.
Режим принтера Макс. эфф-сть Максимальная скорость	Определяет использование цветного тонера при печати. Примечание. Максимальная производительность - заводская настройка по умолчанию.
Режим "Только черный" Вкл. Выкл.	Настройка принтера для печати текста и графики с использованием только черного картриджа. Примечания. <ul style="list-style-type: none"> • Заводской настройкой по умолчанию является значение «Выкл.». • Этот параметр не влияет на возможность цветной печати с флэш-диска.
Загрузка в ОЗУ Флэш-память Диск	Настройка папки для сохранения загруженных файлов. Примечания. <ul style="list-style-type: none"> • Заводской настройкой по умолчанию является значение «ОЗУ». Оперативная память (ОЗУ) предназначена для временного хранения загруженных ресурсов. • Флэш-память и жесткий диск принтера предназначены для постоянного хранения загруженных ресурсов. Ресурсы, загруженные во флэш-память или на жесткий диск принтера, сохраняются даже при выключении принтера. • Этот пункт меню отображается только в том случае, если установлен дополнительный модуль флэш-памяти или жесткий диск принтера.
Хран. ресурсов Вкл. Выкл.	Определяет операцию, которая применяется к временно загруженным в память принтера ресурсам (например, к шрифтам и макрокомандам, хранящимся в оперативной памяти) при приеме задания, для обработки которого требуется больше памяти, чем доступно. Примечания. <ul style="list-style-type: none"> • Заводской настройкой по умолчанию является значение «Выкл.». Если выбрано значение "Выкл.", загруженные ресурсы хранятся в памяти принтера только до тех пор, пока не требуется увеличение объема свободной памяти. Загруженные ресурсы удаляются, если это требуется для обработки заданий на печать. • При значении "Вкл" загруженные ресурсы сохраняются в памяти принтера при сбросе принтера и при изменении языка. Если свободной памяти принтера становится недостаточно, отображается сообщение 38 Переполнение памяти, но загруженные ресурсы не удаляются.

Параметр	Чтобы
Порядок печати всех В алфавитном порядке Начиная с первых Начиная с последних	Указывает порядок, в котором распечатываются отложенные и конфиденциальные задания. Примечание. "В алфавитном порядке" — значение по умолчанию, заданное изготовителем.

Меню "Общие параметры"

Параметр	Назначение
Язык дисплея English Francais Deutsch Italiano Espanol Dansk Norsk Nederlands Svenska Portugues Suomi Русский Polski Greek Magyar Turkce Cesky Упрощенный китайский Традиционный китайский Корейский Японский	Служит для выбора языка отображаемого на дисплее текста. Примечание. Не все языки есть во всех моделях. Для некоторых языков может потребоваться установка специальных аппаратных модулей.
Показать расчетный ресурс расходных материалов Показать расчетный ресурс Не показывать расчетный ресурс	Просмотр расчетного ресурса расходных материалов на панели управления принтера, в окне встроенного веб-сервера, в параметрах меню и статистических отчетах об устройстве. Примечание. Значение по умолчанию – "Показать расчетный ресурс".
Экономичный режим Выкл. Энергосбережение Энергосбережение/экономия бумаги Бумага	Минимизация потребления электроэнергии, расхода бумаги или специальной бумаги. Примечания. <ul style="list-style-type: none"> • Значение по умолчанию – "Выкл". Значение "Выкл" восстанавливает заводские настройки принтера по умолчанию. • Установка режима Eco-Mode для параметров Энергосбережение/экономия бумаги может влиять на производительность принтера, но не влияет на качество печати.

Параметр	Назначение
Тихий режим Выкл. Вкл.	Снижение уровня шума, создаваемого принтером. Примечание. Значение по умолчанию – "Выкл".
Запустить начальную установку Да Нет	Запуск мастера настройки.
Клавиатура Тип клавиатуры English Francais Francais Canadien Deutsch Italiano Espanol Greek Dansk Norsk Nederlands Svenska Suomi Portugues Русский Polski Swiss German Swiss French Корейский Magyar Turkce Cesky Упрощенный китайский Традиционный китайский Японский Пользовательская клавиша [x]	Служит для задания языка и ключевой пользовательской информации для клавиатуры дисплея.
Форматы бумаги США Метрические единицы	Служит для задания единиц измерения для форматов бумаги. Примечания. <ul style="list-style-type: none"> • США – значение по умолчанию. • Исходная настройка зависит от выбора страны или региона при первоначальной настройке.

Параметр	Назначение
<p>Отображаемая информация</p> <p>Левая сторона</p> <p>Правая сторона</p> <p>Пользовательский текст [x]</p>	<p>Служит для задания элементов, отображаемых в верхних углах начального экрана.</p> <p>Для левой и правой стороны, выберите из следующих значений:</p> <p>Отсутствует</p> <p>IP-адрес</p> <p>Имя узла</p> <p>Имя контакта</p> <p>Местоположение</p> <p>Дата и время</p> <p>Имя службы mDNS/DDNS</p> <p>Имя нулевой конфигурации</p> <p>Пользовательский текст [x]</p> <p>Наименование модели</p> <p>Примечания.</p> <ul style="list-style-type: none"> • IP-адрес - значение по умолчанию, заданное для левой стороны. • Дата/время - значение по умолчанию, заданное для правой стороны.
<p>Отображаемые сведения (продолжение)</p> <p>Черный тонер</p> <p>Бирюзовый тонер</p> <p>Пурпурный тонер</p> <p>Желтый тонер</p> <p>Контейнер для отработанного тонера</p> <p>Термоблок</p> <p>Модуль передачи</p>	<p>Настройте отображаемую информацию для расходных материалов. Выберите один из следующих параметров:</p> <p>Когда отображать</p> <p> Не отображать</p> <p> Отобразить</p> <p>Сообщение</p> <p> По умолчанию</p> <p> Альтернативный</p> <p>По умолчанию [ввод текста]</p> <p>Альтернативный [ввод текста]</p> <p>Примечания.</p> <ul style="list-style-type: none"> • "Не отображать" – значение по умолчанию для параметра "Когда отображать". • "По умолчанию" – значение по умолчанию для параметра "Сообщение для отображения".

Параметр	Назначение
<p>Отображаемые сведения (продолжение)</p> <p>Замятие бумаги Загрузите бумагу Ошибки, требующие технического обслуживания принтера</p>	<p>Настройте отображаемую информацию для конкретных меню. Выберите один из следующих параметров:</p> <p>Отобразить Да Нет Сообщение По умолчанию Альтернативный По умолчанию [ввод текста] Альтернативный [ввод текста]</p> <p>Примечания.</p> <ul style="list-style-type: none"> • Для параметра "Отображать" значение по умолчанию отсутствует. • "По умолчанию" – значение по умолчанию для параметра "Сообщение для отображения".
<p>Пользовательские настройки начального экрана</p> <p>Изменить язык Поиск отложенных заданий Отложенные задания Накопитель USB Профили и приложения Закладки Задания от пользователя Формы и избранное Экран ожидания и фон Параметры экономичного режима</p>	<p>Позволяет изменять значки и кнопки, отображаемые на начальном экране.</p> <p>Для каждого значка можно настроить следующие параметры:</p> <p>Отобразить Не отображать</p>
<p>Формат даты</p> <p>ММ-ДД-ГГГГ ДД-ММ-ГГГГ ГГГГ-ММ-ДД</p>	<p>Формат для даты.</p> <p>Примечание. ММ-ДД-ГГГГ – в США настройка по умолчанию. Значение по умолчанию для других стран – "ДД-ММ-ГГГГ".</p>
<p>Формат времени</p> <p>12-часовой 24-часовой</p>	<p>Формат для времени.</p> <p>Примечание. 12-часовой – значение по умолчанию.</p>
<p>Яркость экрана</p> <p>20–100</p>	<p>Настройка яркости дисплея.</p> <p>Примечание. Значение по умолчанию – "100".</p>
<p>Звуковые сигналы</p> <p>Обратная связь кнопок Вкл. Выкл. Громкость 1–10</p>	<p>Задаёт громкость звукового сигнала для кнопок.</p> <p>Примечания.</p> <ul style="list-style-type: none"> • "Вкл" – значение по умолчанию для параметра "Обратная связь кнопок". • Значение по умолчанию для уровня громкости – "5".

Параметр	Назначение
Отобразить закладки Да Нет	<p>Указывает, следует ли отображать закладки из области "Отложенные задания".</p> <p>Примечание. Значение по умолчанию – "Да".</p>
Частота обновления веб-страницы 30–300	<p>Определяет промежуток времени (в секундах) между обновлениями встроенного веб-сервера.</p> <p>Примечание. Значение по умолчанию – "120".</p>
Имя контакта	<p>Указание имени для контакта.</p> <p>Примечание. Имя контакта хранится на встроенном веб-сервере.</p>
Местоположение	<p>Указание местоположения.</p> <p>Примечание. Местоположение хранится на встроенном веб-сервере.</p>
Предупредительные сигналы Аварийный сигнал Сигнал картриджа	<p>Устанавливает предупредительный сигнал, когда необходимо вмешательство пользователя.</p> <p>Для предупредительного сигнала каждого типа выберите один из следующих параметров:</p> <p>Выкл. Одинарный Непрерывный</p> <p>Примечания.</p> <ul style="list-style-type: none"> • Значение по умолчанию – "Однократный". При выборе данного значения подается три коротких звуковых сигнала. • При выборе значения "Непрерывный" три коротких звуковых сигнала повторяются каждые 10 секунд.
Таймауты Режим ожидания Отключено 1 – 240	<p>Задание времени в минутах до перехода принтера в режим пониженного энергопотребления.</p> <p>Примечание. Значение по умолчанию, заданное изготовителем – 15.</p>
Таймауты Спящий режим Отключено 1–120	<p>Определяет промежуток времени (в минутах), по истечении которого принтер после печати задания переходит в состояние сниженного энергопотребления.</p> <p>Примечания.</p> <ul style="list-style-type: none"> • Значение по умолчанию – "20". • При низких значениях достигается более существенная экономия электроэнергии, но может потребоваться более длительное время прогрева. • Если принтер подключен к той же электрической цепи, что и осветительные приборы, а также в том случае, если наблюдается мерцание освещения, рекомендуется выбрать наименьшее значение. • При постоянной эксплуатации принтера следует выбрать более высокое значение. В большинстве случаев это обеспечивает готовность принтера с минимальным временем прогрева. • "Отключено" появляется только если для параметра "Энергосбережение" задано "Выкл".

Параметр	Назначение
Таймауты Печать с отключенным дисплеем Разрешить печать с отключенным дисплеем Дисплей включен при печати	Печать задания, когда дисплей выключен. Примечание. Дисплей включен, когда печать является параметром, заданным по умолчанию.
Таймауты Таймаут режима гибернации Отключено 20 минут 1-3 часа 6 часов 1-3 дня 1-2 недели 1 месяц	Задание продолжительности ожидания принтера до перехода в режим гибернации. Примечание. Значение по умолчанию – "3 дня".
Таймаут режима гибернации при подключении Гибернация Не переходить в режим гибернации	Переключение принтера в режим гибернации даже при наличии активного подключения Ethernet. Примечания. <ul style="list-style-type: none"> • Гибернация – значение по умолчанию. • Функция факса недоступна на некоторых моделях принтера.
Таймауты Таймаут дисплея 15 – 300	Указание времени в секундах до перехода панели управления в состояние готовности. Примечание. Значение по умолчанию – "30".
Таймауты Продление таймаута дисплея Вкл. Выкл.	Настройка принтера на продолжение указанного задания без возврата на начальный экран по истечении параметра "Таймаут дисплея". Примечание. Значение по умолчанию – "Выкл.".
Таймауты Таймаут печати Отключено 1 – 255	Определяет продолжительность (в секундах), по истечении которого отменяется выполнение на принтере оставшейся части задания на печать в случае отсутствия сообщения об окончании задания. Примечания. <ul style="list-style-type: none"> • "90" — заводская настройка по умолчанию. • По истечении указанного периода времени распечатываются все частично распечатанные страницы, еще находящиеся в памяти принтера, после чего выполняется проверка наличия новых заданий на печать. • Параметр "Таймаут печати" доступен только при использовании PCL.
Таймауты Таймаут ожидания Отключено 15 – 65535	Определяет продолжительность времени (в секундах), по истечении которого отменяется выполнение задания на печать в случае отсутствия дополнительных данных. Примечания. <ul style="list-style-type: none"> • "40" — заводская настройка по умолчанию. • Параметр "Таймаут ожидания" доступен только в режиме эмуляции PostScript.

Параметр	Назначение
Таймауты Таймаут удержания задания 5 – 255	Определяет время, в течение которого принтер ожидает вмешательства пользователя, после чего откладывает задания, требующие недоступных ресурсов, и продолжает печать других заданий из очереди Примечания. <ul style="list-style-type: none"> • Значение по умолчанию – "30". • Этот пункт меню отображается только при наличии жесткого диска.
Устранение ошибок Автоперезагрузка Перезагружать при простое Перезагружать всегда Не перезагружать никогда	Установка перезагрузки принтера при возникновении ошибки. Примечание. Значение по умолчанию – "Перезагружать всегда".
Устранение ошибок Максимальное количество перезагрузок 1–20	Количество автоматических перезагрузок, которые может выполнить принтер. Примечания. <ul style="list-style-type: none"> • Значение по умолчанию – "2". • После максимально допустимого количества перезагрузок за определенный промежуток времени принтер не перезагружается, на дисплее отображается сообщение об ошибке.
Восстановление печати Автопродолжение: Отключено 5 – 255	При возникновении определенных ситуаций в автономном режиме и их сохранении в течение указанного периода времени печать на принтере автоматически возобновляется. Примечание. Значение по умолчанию – "Отключено".
Восстановление печати Восстановление после замятия Вкл. Выкл. Автовыбор	Определяет, должен ли принтер повторять печать замятых страниц. Примечания. <ul style="list-style-type: none"> • Значение по умолчанию – "Авто". Замятые страницы повторно распечатываются на принтере в том случае, если требуемый для хранения этой страницы объем памяти принтера не задействован для выполнения других задач. • При выборе значения "Вкл." замятые страницы всегда распечатываются на принтере повторно. • При выборе значения "Выкл." замятые страницы никогда не распечатываются на принтере повторно.
Восстановление печати Защита страницы: Выкл. Вкл.	Успешная печать страниц, которые могут не распечатываться в другом режиме. Примечания. <ul style="list-style-type: none"> • Значение по умолчанию – "Выкл.". При недостаточном объеме памяти для печати всей страницы распечатывается часть страницы. • Если выбрано значение "Вкл.", на принтере выполняется обработка страницы, обеспечивающая печать всей страницы.

Параметр	Назначение
Нажатие кнопки перехода в спящий ожидания Не выполнять действий Спящий режим Гибернация	Определение реакции принтера в состоянии ожидания на кратковременное нажатие кнопки "Спящий режим". Примечание. "Спящий режим" – значение по умолчанию.
Нажмите и удерживайте кнопку перехода в режим ожидания Не выполнять действий Спящий режим Гибернация	Определение реакции принтера в состоянии ожидания на длинное нажатие кнопки "Спящий режим". Примечание. "Ничего не делать" – значение по умолчанию.
Настройки производителя Не восстанавливать Восстановить сейчас	Использование заводских настроек по умолчанию. Примечания. <ul style="list-style-type: none"> • Значение по умолчанию – "Не восстанавливать". • При выборе команды "Восстановить сейчас" значения, заданные на заводе-изготовителе, восстанавливаются для всех параметров принтера, кроме параметров меню "Сеть/порты". Все загруженные файлы, хранящиеся в оперативной памяти, удаляются. Ресурсы, хранящиеся во флэш-памяти и на жестком диске, не удаляются.
Экспортировать файл конфигурации Экспорт	Экспорт файлов конфигурации на флэш-накопитель.

Меню «Флэш-диск»

Параметр	Использование
Копии 1–999	Служит для задания значения по умолчанию для числа копий каждого задания на печать. Примечание. Значение по умолчанию, заданное изготовителем — 1
Источник бумаги Лоток [x] Многоцелевое устройство подачи Подача бумаги вручную Загрузка конвертов вручную	Определяет устройство подачи бумаги по умолчанию для всех заданий на печать. Примечание. По умолчанию используется лоток 1.
Цвет Цвет Только черный	Задание цветной или монохромной печати. Примечания. <ul style="list-style-type: none"> • По умолчанию применяется значение «Цветная». • При выборе этого параметра цветная печать может выполняться только с флэш-диска.
Разбор по копиям (1,1,1) (2,2,2) (1,2,3) (1,2,3)	Формирование стопок последовательных страниц при печати нескольких копий. Примечание. «(1,2,3) (1,2,3)» — заводская настройка по умолчанию.

Параметр	Использование
Стороны (двусторонняя печать) 1-сторонний 2-сторонний	Указывает, выполняется ли печать на одной или на обеих сторонах бумаги. Примечание. «1-сторонняя» – заводская настройка по умолчанию.
Двусторонняя прошивка Длинная сторона Короткая сторона	Определение места сшивания отпечатанных с двух сторон листов относительно ориентации бумаги. Примечания. <ul style="list-style-type: none"> • Значение по умолчанию, заданное изготовителем – Long Edge (Длинная сторона). При использовании переплета по длинной стороне страницы переплетаются по длинной кромке страницы (с левой стороны при использовании книжной ориентации и с верхней стороны при использовании альбомной ориентации). • При использовании переплета по короткой стороне страницы переплетаются по короткой кромке страницы (с верхней стороны при использовании книжной ориентации и с левой стороны при использовании альбомной ориентации).
Ориентация экономии бумаги Авто Альбомная Книжная	Определяет ориентацию листа, на котором распечатывается несколько страниц документа. Примечания. <ul style="list-style-type: none"> • Заводской настройкой по умолчанию является значение «Авто». Выбор книжной или альбомной ориентации осуществляется автоматически. • Этот параметр применяется только в случае если для функции «Экономия бумаги» установлено любое значение кроме «Выкл.».
Экономия бумаги Выкл. 2-стр./лист 3-стр./лист 4-стр./лист 6-стр./лист 9-стр./лист 12-стр./лист 16-стр./лист	Печать нескольких страниц задания на одной стороне бумаги. Примечания. <ul style="list-style-type: none"> • Заводской настройкой по умолчанию является значение «Выкл.». • При выборе числового значения на одной стороне листа распечатывается соответствующее количество изображений страниц.
Граница экономии бумаги Отсутствует Сплошной	Печать границы на каждом изображении страницы при использовании параметра «Граница экономии бумаги». Примечания. <ul style="list-style-type: none"> • Заводская настройка по умолчанию – «Нет». • Этот параметр применяется только в случае если для функции «Экономия бумаги» установлено любое значение кроме «Выкл.».

Параметр	Использование
Порядок экономии бумаги Горизонтальный Обратн. горизонт. Обратн. вертик. Вертикальный	Определяет расположение изображений нескольких страниц на листе в режиме «Порядок экономии бумаги». Примечания. <ul style="list-style-type: none"> • Значение по умолчанию, заданное изготовителем, – «Горизонтально». • Расположение изображений страниц на листе зависит от их количества и ориентации (книжная или альбомная). • Этот параметр применяется только в случае если для функции «Экономия бумаги» установлено любое значение кроме «Выкл.».
Страницы-разделители Выкл. Между копиями Между заданиями Между страницами	Указывает на то, требуется ли вставлять страницы-разделители. Примечания. <ul style="list-style-type: none"> • Заводской настройкой по умолчанию является значение «Выкл.». • Настройка «Между копиями» вставляет пустой лист между каждым экземпляром задания на печать, если параметр «Разбор по копиям» установлен на «(1,2,3) (1,2,3)». Если параметр «Разбор по копиям» установлен на «(1,1,1) (2,2,2)», тогда пустая страница вставляется между каждым комплектом отпечатанных страниц, например, после всех страниц «1» и после всех страниц «2». • При выборе значения "Между заданиями" чистые листы вставляются между заданиями на печать. • При выборе значения "Между страницами" чистый лист вставляется после каждой страницы задания на печать. Эту настройку рекомендуется использовать при печати на прозрачных пленках, а также в тех случаях, когда требуется вставить в документ чистые листы для заметок.
Источник страницы-разделителя Лоток [x] Многоцелевое устройство подачи	Служит для указания устройства подачи, из которого подаются страницы-разделители. Примечание. По умолчанию используется лоток 1.
Пустые страницы Не печатать Печать	Указывает на то, требуется ли вставлять при печати задания чистые страницы. Примечание. Значение по умолчанию, заданное изготовителем – Do Not Print (не печатать).

Параметры печати

Меню «Оформление»

Параметр	Чтобы
Стороны (двусторонняя печать) 1-сторонняя 2-сторонняя	<p>Указывает на то, применяется ли режим двусторонней печати («2-сторонняя») по умолчанию ко всем заданиям на печать.</p> <p>Примечания.</p> <ul style="list-style-type: none"> • «1-сторонняя» – заводская настройка по умолчанию. • Можно установить 2-стороннюю печать из программного обеспечения. <p>Для пользователей Windows: Нажмите Файл >Печать, затем нажмите Свойства, Настройки, Параметры или Настройка.</p> <p>Для пользователей Macintosh. Выберите Файл >Печать, а затем измените значения настроек в диалоговом окне печати и всплывающих меню.</p>
Двусторонняя прошивка Длинная сторона Короткая сторона	<p>Определение места сшивания отпечатанных с двух сторон листов относительно ориентации бумаги.</p> <p>Примечания.</p> <ul style="list-style-type: none"> • Значение по умолчанию, заданное изготовителем – Long Edge (Длинная сторона). При использовании переплета по длинной стороне страницы переплетаются по длинной кромке страницы (с левой стороны при использовании книжной ориентации и с верхней стороны при использовании альбомной ориентации). • При использовании переплета по короткой стороне страницы переплетаются по короткой кромке страницы (с верхней стороны при использовании книжной ориентации и с левой стороны при использовании альбомной ориентации).
Копии 1–999	<p>Служит для задания значения по умолчанию числа копий каждого задания на печать.</p> <p>Примечание. «1» — заводская настройка по умолчанию.</p>
Пустые страницы Не печатать Печать	<p>Указывает на то, требуется ли вставлять при печати задания чистые страницы.</p> <p>Примечание. Значение по умолчанию, заданное изготовителем – Do Not Print (не печатать).</p>
Разбор по копиям (1,1,1) (2,2,2) (1,2,3) (1,2,3)	<p>Формирование стопок последовательных страниц при печати нескольких копий.</p> <p>Примечание. «(1,2,3) (1,2,3)» — заводская настройка по умолчанию.</p>

Параметр	Чтобы
Страницы-разделители Выкл. Между копиями Между заданиями Между страницами	Указывает на то, требуется ли вставлять страницы-разделители. Примечания. <ul style="list-style-type: none"> • Заводской настройкой по умолчанию является значение «Выкл.». • Настройка "Между копиями" вставляет пустой лист между каждым экземпляром задания на печать, если параметр "Разбор по копиям" установлен на "(1,2,3) (1,2,3)." Если параметр "Разбор по копиям" установлен на "(1,1,1) (2,2,2)," тогда пустая страница вставляется между каждым комплектом отпечатанных страниц, например, после всех страниц "1" и после всех страниц "2". • При выборе значения "Между заданиями" чистые листы вставляются между заданиями на печать. • При выборе значения "Между страницами" чистый лист вставляется после каждой страницы задания на печать. Этот параметр рекомендуется использовать при печати на прозрачных пленках, а также в тех случаях, когда требуется вставить в документ чистые листы.
Источник страницы-разделителя Лоток [x] Многоцелевое устройство подачи	Служит для указания источника бумаги, из которого подаются страницы-разделители. Примечание. Значение по умолчанию, заданное изготовителем – «Лоток 1» (стандартный лоток).
Экономия бумаги Выключить 2-стр./лист 3-стр./лист 4-стр./лист 6-стр./лист 9-стр./лист 12-стр./лист 16-стр./лист	Печать нескольких страниц на одном листе бумаги. Примечания. <ul style="list-style-type: none"> • Заводской настройкой по умолчанию является значение «Выкл.». • После выбора числа страниц на одном листе размер изображения каждой страницы изменяется таким образом, чтобы на одном листе поместилось необходимое количество изображений страниц.
Порядок экономии бумаги Горизонтально Обратн. горизонт. Обратн. вертик. Вертикально	Определение порядка, в котором распечатываются страницы на одном листе при использовании режима экономии бумаги. Примечания. <ul style="list-style-type: none"> • Значение по умолчанию, заданное изготовителем, – «Горизонтально». • Расположение страниц на листе зависит от их количества и ориентации (книжная или альбомная).
Ориентация экономии бумаги Автовыбор Альбомная Книжная	Определение порядка, в котором распечатываются страницы на одном листе. Примечание. Заводской настройкой по умолчанию является значение «Авто». Выбор книжной или альбомной ориентации осуществляется автоматически.
Граница экономии бумаги Нет Сплошной	Печать рамок при использовании режима экономии бумаги. Примечание. Заводская настройка по умолчанию — «Нет».

Меню "Качество"

Параметр	Назначение
Режим печати Цветной Только черный	Указывает, следует ли печатать цветные изображения. Примечание. По умолчанию применяется значение "Цветная".
Цветокоррекция Автовыбор Выкл. Вручную	Настройка цветопередачи распечатываемой страницы. Примечание. Значение по умолчанию – "Авто".
Разрешение печати 1200 dpi 4800 КЦ	Определяет разрешение отпечатка в точках на дюйм (dpi) или качество цветов (КЦ). Примечание. Значение по умолчанию, заданное изготовителем — "4800 КЦ"
Плотность тонера 1–5	Делает документ более светлым или темным. Примечание. Значение по умолчанию, заданное изготовителем — 4
Улучшение тонких линий Вкл. Выкл.	Этот режим печати является предпочтительным для некоторых файлов, например, для архитектурных чертежей, карт, электронных схем и блок-схем. Примечание. Значение по умолчанию – "Выкл".
Экон цв тонера Вкл. Выкл.	Уменьшение количества тонера, используемого для графики и изображений. Примечания. <ul style="list-style-type: none"> • Значение по умолчанию – "Выкл". • При выборе значения "Вкл." значение параметра "Плотность тонера" игнорируется.
Яркость RGB -6-6	Настройка яркости итогового документа. Примечание. Значение по умолчанию – "0".
Контрастность RGB 0–5	Настройка контрастности итогового документа. Примечание. Значение по умолчанию – "0".
Насыщенность RGB 0–5	Настройка насыщенности распечатываемых цветных изображений. Примечание. Значение по умолчанию – "0".
Цветовой баланс Бирюзовый -5-5 пурпурный -5-5 желтый -5-5 Черный -5-5 Восст. по умолч.	Включение сбалансированных цветов отпечатков. Примечание. Значение по умолчанию – "0".

Параметр	Назначение
Образцы цветов Дисплей sRGB Яркие цвета sRGB Дисплей — истинный черный Яркие цвета Отключен — RGB US CMYK Euro CMYK Яркие цвета CMYK Отключен — CMYK	Печать образцов страниц для каждой таблицы преобразования цветов RGB и CMYK, используемой в принтере.
Ручные уст-ки цвета Изображение RGB Текст RGB Графика RGB	Настройка преобразования цветов RGB. Выберите один из следующих параметров: Яркие цвета Дисплей sRGB Дисплей — истинный черный Яркие цвета sRGB Выкл. Примечания. <ul style="list-style-type: none"> • "Дисплей sRGB" — значение по умолчанию, заданное изготовителем для изображения RGB. • "Яркие sRGB" — значение по умолчанию, заданное изготовителем для текста и графики, задаваемых по схеме RGB.
Ручные уст-ки цвета (продолжение) Изображение CMYK Текст CMYK Графика CMYK	Настройка преобразования цветов CMYK. Выберите один из следующих параметров: US CMYK Euro CMYK Яркие цвета CMYK Выкл. Примечание. US CMYK — настройка по умолчанию для США. Euro CMYK: заводская настройка по умолчанию для других стран.
Настройка цвета	Запуск повторной калибровки таблиц преобразования цветов и разрешение принтеру выполнять настройку отклонений цветов в распечатываемом изображении.
Замена цветных пятен	Назначает специальные значения CMYK для определенных дополнительных цветов. Примечание. Это меню доступно только на встроенном веб-сервере.
Замена RGB	Обеспечивает соответствие цветов итогового документа и оригинала документа. Примечание. Это меню доступно только на встроенном веб-сервере.

Меню “Учет заданий”

Примечание. Этот пункт меню отображается только при наличии установленного в принтер жесткого диска. Убедитесь, что жесткий диск не защищен блокировкой чтения/записи или записи.

Параметр	Назначение
Журнал учета заданий Выкл. Вкл.	Определяет, будет ли принтер создавать журнал полученных заданий печати. Примечание. Значение по умолчанию – "Выкл".
Программы учета заданий	Печатает и удаляет файлы журналов или экспортирует их на флэш-накопитель.
Частот журнала учета Ежедневно Еженедельно Ежемесячно	Определяет, как часто создается файл журнала. Примечание. Заводской настройкой по умолчанию является значение "Ежемесячно".
Действие журнала под конец интервала Отсутствует Отправить текущий журнал по эл. почте Отправить текущий журнал по эл. почте и удалить Отправить текущий журнал по почте Отправить текущий журнал по почте и удалить	Задает настройку ответа принтера по завершении интервала периодичности. Примечание. Заводская настройка по умолчанию - "Нет".
Журнал почти заполнен Выкл. 1–99	Задает максимальный размер файла журнала до выполнения принтером действия при заполнении диска. Примечание. Значение по умолчанию – "5".
Действие журнала почти заполнено Отсутствует Отправить текущий журнал по эл. почте Отправить текущий журнал по эл. почте и удалить Отправить старый журнал по эл. почте и удалить Отправить текущий журнал по почте Отправить текущий журнал по почте и удалить Отправить старый журнал по почте и удалить Удалить текущий журнал Удалить старый журнал Удалить все журналы Удалить все кроме текущего	Задает ответ, когда жесткий диск принтера практически заполнен. Примечания. <ul style="list-style-type: none"> • Заводская настройка по умолчанию - "Нет". • Значение, заданное для параметра "Журнал почти заполнен", определяет порог.
Действие журнала заполнено Отсутствует Отправить текущий журнал по эл. почте и удалить Отправить старый журнал по эл. почте и удалить Отправить текущий журнал по почте и удалить Отправить старый журнал по почте и удалить Удалить текущий журнал Удалить старый журнал Удалить все журналы Удалить все кроме текущего	Задает действие принтера при достижении ограничения заполнения диска (100 МБ). Примечание. Заводская настройка по умолчанию - "Нет".
URL-адрес для публикации журналов	Задает место публикации журналов учета заданий.
Адрес эл. почты для отправки журналов	Указание адреса электронной почты, на который устройство отправляет журналы учета заданий.

Параметр	Назначение
Префикс файла журн.	Введите префикс для имени файла. Примечание. Текущее имя хоста, указанное в меню TCP/IP используется как префикс файла журнала по умолчанию.

Меню «Служебные программы»

Компонент	Предназначение
Удаление отложенных заданий Конфиденциальн. Отложить Не восстанавливать Все	Удаление с жесткого диска принтера конфиденциальных и отложенных заданий. Примечания. <ul style="list-style-type: none"> Выбор значения этого параметра влияет только на задания, сохраненные в памяти принтера. На закладки, задания печати на флэш-дисках и другие типы отложенных заданий он не влияет. При выборе значения «Не восстанавливать» с жесткого диска или памяти принтера будут удалены все задания печати и отложенные задания, которые <i>не</i> были восстановлены.
Форматировать флэш-память Да Нет	Выполните форматирование флэш-памяти. ПРЕДУПРЕЖДЕНИЕ. Возможность повреждения: Во время форматирования флэш-памяти не выключайте питание принтера. Примечания. <ul style="list-style-type: none"> При выборе значения «Да» из флэш-памяти удаляются все данные. При выборе значения «Нет» запрос на форматирование отменяется. Флэш-память добавляется к памяти принтера посредством установки в принтер дополнительной карты флэш-памяти. Для дополнительного модуля флэш-памяти не должна быть установлена блокировка чтения/записи или записи. Этот элемент меню отображается только в том случае, если установлена исправная карта флэш-памяти.
Удалить загруженные файлы на диске Удалить сейчас Не удалять	Удаление загруженных файлов с жесткого диска принтера, включая все отложенные задания, задания в буфере и сохраненные задания. Примечания. <ul style="list-style-type: none"> При выборе параметра «Удалить сейчас» загруженные файлы будут удалены, а также имеется возможность вернуться к первоначальному экрану по завершении удаления. При выборе параметра «Не удалять» осуществляется возвращение в главное меню «Служебные программы» для моделей принтеров с сенсорным экраном. При выборе параметра «Не удалять» в моделях принтеров с сенсорным экраном принтер возвращается к первоначальному экрану после завершения процесса удаления.

Компонент	Предназначение
Активировать шестнадцатеричный дамп	Упрощение обнаружения причины неполадки при выполнении задания на печать. Примечания. <ul style="list-style-type: none"> • При выборе этого параметра все данные, передаваемые на принтер, распечатываются в шестнадцатеричном и символьном представлении, а управляющие коды не выполняются. • Для выхода из режима шестнадцатеричной трассировки или его отключения, выключите или перезагрузите принтер.
Оценка заполнения Выкл. Вкл.	Расчет приблизительных значений заполнения страницы тонером, выраженный в процентах. Расчет печатается на отдельной странице после выполнения каждого задания. Примечание. Заводской настройкой по умолчанию является значение «Выкл.».

Меню «XPS»

Компонент	Предназначение
Печатать страницы с ошибками Выкл. Вкл.	Печать страницы, содержащей сведения об ошибках, включая ошибки разметки XML. Примечание. Заводской настройкой по умолчанию является значение «Выкл.».

меню «PDF»

Компонент	Предназначение
Уместить на стр. Да Ном.	Масштабирование содержимого страницы в соответствии с выбранным форматом бумаги. Примечание. Значение по умолчанию, заданное изготовителем, — «Нет».
Пометки Не печатать Печать	Печать пометок в файле PDF. Примечание. "Не печатать" — заводская настройка по умолчанию.

Меню «PostScript»

Компонент	Предназначение
Печать ошибок PS Вкл. Выкл.	Печать страницы с ошибкой PostScript. Примечание. Заводской настройкой по умолчанию является значение «Выкл.».
Заблокировать режим запуска PS Вкл. Выкл.	Разрешение пользователям отключать файл SysStart. Примечание. Заводской настройкой по умолчанию является значение «Выкл.».

Компонент	Предназначение
Приоритет шрифта Резидентный Флэш-диск/диск	Служит для задания порядка поиска шрифтов. Примечания. <ul style="list-style-type: none"> • Значение по умолчанию, заданное изготовителем — «Встроенный». • Этот элемент меню отображается только в том случае, если установлен исправный дополнительный модуль флэш-памяти или жесткий диск принтера. • Убедитесь, что опциональная флэш-карта памяти или жесткий диск принтера не защищены от чтения/записи, записи или паролем. • Для параметра «Размер буфера заданий» необходимо задать значение, отличное от 100%.
Сглаживание изображения Вкл. Выкл.	Увеличение контрастности и резкости изображений с низким разрешением и сглаживание цветовых переходов. Примечания. <ul style="list-style-type: none"> • Заводской настройкой по умолчанию является значение «Выкл». • Функция сглаживания изображения не влияет на изображения с разрешением 300 точек на дюйм и выше.

Меню «Эмуляция PCL»

Параметр	Использование
Источник шрифта Резидентный Загрузка Все	Определяет набор шрифтов, используемых в меню «Название шрифта». Примечания. <ul style="list-style-type: none"> • Заводской настройкой по умолчанию является значение «Встроенный». При выборе этого значения отображается набор шрифтов по умолчанию, загруженный в ОЗУ на заводе-изготовителе. • При выборе значения «Загруженный» отображаются все шрифты, загруженные в ОЗУ. • При выборе значения «Все» отображаются все шрифты, доступные при выборе какого-либо из указанных выше значений.
Название шрифта Courier 10	Определяет конкретный шрифт и устройство, в котором он хранится. Примечание. Courier 10 — заводская настройка по умолчанию.
Набор символов 10U PC-8 12U PC-850	Определяет набор символов для каждого названия шрифта. Примечания. <ul style="list-style-type: none"> • 10U PC-8 – заводская настройка по умолчанию для США. • 12U PC-850 – заводская настройка по умолчанию для других стран. • Набор символов состоит из буквенных и цифровых символов, знаков препинания и специальных символов. Наборы символов поддерживают различные языки и специальные приложения (например, для научных текстов применяется набор математических символов). Отображаются только поддерживаемые наборы символов.

Параметр	Использование
Парам. эмуляции PCL Размер шрифта 1.00–1008.00	Изменение размера (в пунктах) масштабируемых типографских шрифтов. Примечания. <ul style="list-style-type: none"> • Заводской настройкой по умолчанию является значение 12. • Размером шрифта называется высота символов шрифта. Один пункт составляет приблизительно 0,014 дюйма. Минимальное изменение размера в пунктах составляет 0,25.
Парам. эмуляции PCL Плотность печати 0.08–100.00	Определяет ширину символов (количество sp) для масштабируемых моноширинных шрифтов. Примечания. <ul style="list-style-type: none"> • Заводской настройкой по умолчанию является значение 10. • Плотностью печати называется количество символов постоянной ширины на один дюйм. Минимальное изменение размера в пунктах составляет 0,01. • Для немасштабируемых моноширинных шрифтов плотность печати отображается на дисплее, но не доступна для изменения.
Парам. эмуляции PCL Ориентация Книжная Альбомная	Служит для задания ориентации текста и графики на странице. Примечания. <ul style="list-style-type: none"> • Значение по умолчанию, заданное изготовителем, — "Книжная". При печати текст и графика расположены параллельно короткой стороне страницы. • При выборе значения «Альбомная» текст и графика расположены параллельно длинной стороне страницы.
Парам. эмуляции PCL Строк на стр. 1–255	Определяет количество строк на каждой распечатываемой странице. Примечания. <ul style="list-style-type: none"> • Значение по умолчанию, заданное изготовителем для США – 60. Значение по умолчанию для других стран — 64. • Расстояние между строками при печати на принтере определяется значениями параметров «Строк на страницу», «Формат бумаги» и «Ориентация». Выберите формат бумаги и ориентацию, прежде чем задавать значение параметра «Строк на страницу».
Парам. эмуляции PCL Ширина A4 198 мм 203 мм	Обеспечивает печать на бумаге формата A4. Примечания. <ul style="list-style-type: none"> • Значение по умолчанию, заданное изготовителем — 198 мм. • Ширина страницы 203 мм соответствует печати восьмидесяти символов с плотностью печати 10 символов/дюйм.
Парам. эмуляции PCL Авто CR после LF Вкл. Выкл.	Указывает на то, выполняется ли автоматически возврат каретки (CR) после управляющей команды перевода строки (LF). Примечание. Заводской настройкой по умолчанию является значение «Выкл.».
Парам. эмуляции PCL Авто LF после CR Вкл. Выкл.	Указывает на то, выполняется ли автоматически перевод строки (LF) после управляющей команды возврата каретки (CR). Примечание. Заводской настройкой по умолчанию является значение «Выкл.».

Параметр	Использование
<p>Изменение номера лотка Назначить многоцелевое устройство подачи Выкл. Нет 0–199</p> <p>Назначить лоток [x] Выкл. Нет 0–199</p> <p>Назначить ручн. под. Выкл. Нет 0–199</p> <p>Назнач руч под конвертов Выкл. Нет 0–199</p>	<p>Настройка принтера для работы с программным обеспечением принтера или программами, в которых применяется другая нумерация лотков и устройств подачи.</p> <p>Примечания.</p> <ul style="list-style-type: none"> • Заводской настройкой по умолчанию является значение «Выкл.». • При выборе значения «Нет» команда «Выбрать режим подачи» игнорируется. Этот параметр отображается только в случае его выбора интерпретатором PCL 5e. • Значения 0 – 199 позволяют присваивать пользовательские номера.
<p>Изменение номера лотка Просмотр заводских установок Значение МУП по умолчанию = 8 Значение T1 по умолчанию = 1 Значение T2 по умолчанию = 4 Значение T3 по умолчанию = 5 Значение T4 по умолчанию = 20 Значение T5 по умолчанию = 21 По умолч. конв. = 6 По умолч. ручная подача = 2 По умолч. ручная подача конвертов = 3</p>	<p>Отображение используемых по умолчанию номеров, назначенных для каждого лотка или устройства подачи.</p>
<p>Изменение номера лотка Восстановить параметры по умолчанию Да Нет</p>	<p>Восстановление используемых по умолчанию номеров всех лотков и устройств подачи.</p>

Меню «HTML»

Использование		Для
Название шрифта Albertus MT Antique Olive Apple Chancery Arial MT Avant Garde Bodoni Bookman Chicago Clarendon Cooper Black Copperplate Coronet Courier Eurostile Garamond Geneva Gill Sans Goudy Helvetica Hoefler Text Intl CG Times Intl Courier Intl Univers	Joanna MT Letter Gothic Lubalin Graph Marigold MonaLisa Recut Monaco New CenturySbk New York Optima Oxford Palatino StempelGaramond Taffy Times TimesNewRoman Univers Zapf Chancery NewSansMTCS NewSansMTCT New SansMTJA NewSansMTKO	Определяет шрифт по умолчанию для документов HTML. Примечание. В документах HTML, для которых не указан шрифт, применяется шрифт Times.

Использование	Для
Размер шрифта 1–255 пунктов	Определяет размер шрифта по умолчанию для документов HTML. Примечания. <ul style="list-style-type: none"> • Значение по умолчанию, заданное изготовителем — 12 пунктов. • Минимальное приращение размера шрифта составляет 1 пункт.
Масштаб 1–400%	Масштабирование шрифта по умолчанию для документов HTML. Примечания. <ul style="list-style-type: none"> • Заводской настройкой по умолчанию является значение 100%. • Минимальное приращение коэффициента масштабирования составляет 1%.
Ориентация Книжная Альбомная	Определяет ориентацию страниц для документов HTML. Примечание. Значение по умолчанию, заданное изготовителем, — "Книжная".
Ширина поля 8–255 мм	Определяет поля страниц для документов HTML. Примечания. <ul style="list-style-type: none"> • Значение по умолчанию, заданное изготовителем — 19 мм. • Минимальное приращение ширины полей составляет 1 мм.

Использование	Для
Фон Не печатать Печать	Указывает, следует ли печатать фон в документах HTML. Примечание. Значение по умолчанию, заданное изготовителем — «Печатать».

меню «Изображение»

Использование	Для
Автоподгонка Вкл. Выкл.	Выбор оптимального формата бумаги, масштаба и ориентации. Примечание. Заводской настройкой по умолчанию является значение «Вкл.». При этого значения для некоторых изображений отменяются заданные значения масштабирования и ориентации.
Инвертировать Вкл. Выкл.	Инверсия монохромных изображений, содержащих два оттенка. Примечания. <ul style="list-style-type: none"> Заводской настройкой по умолчанию является значение «Выкл.». Это значение не применяется к изображениям GIF и JPEG.
Масштаб Привязать лев. вер. угол Наилучшее соответствие Привязать центр Подгон выс. и шир. Подгон по высоте Подгон по ширине	Масштабирование изображения в соответствии с форматом бумаги. Примечания. <ul style="list-style-type: none"> Значение по умолчанию, заданное изготовителем — «Наилучшее соответствие». При задании для параметра «Автоподгонка» значения «Вкл.» для параметра «Масштабирование» автоматически задается значение «Наилучшее соответствие».
Ориентация Книжная Альбомная Обратная книжная Обратная альбомная	Задание ориентации изображения. Примечание. Значение по умолчанию, заданное изготовителем, — «Книжная».

меню "Справка"

Меню "Справка" состоит из набора страниц справки, которые хранятся в принтере как файлы в формате PDF. Эти страницы содержат информацию о работе с принтером и выполнении задач печати.

В памяти принтера хранятся переводы на английский, французский, немецкий и испанский языки. Переводы на другие языки доступны по адресу <http://support.lexmark.com>.

Пункт меню	Описание
Печать всех руководств	Печать всех руководств
Руководство по материалам для печати	Содержит список форматов бумаги, поддерживаемых лотками и устройствами подачи.
Карта меню	Отображает список меню и параметров на панели управления принтера
Руководство по печати	Содержит информацию о загрузке бумаги и специальных материалов для печати.

Пункт меню	Описание
Руководство по качеству цветной печати	Содержит информацию об устранении неполадок, связанных с качеством цветной печати
Качество печати	Содержит информацию об устранении неполадок, связанных с качеством печати.
Руководство по расходным материалам	Содержит информацию о номерах по каталогу для заказа расходных материалов.
Руководство по перевозке	Содержит инструкции по безопасной транспортировке принтера.
Руководство по подключениям	Содержит информацию о локальном подключении принтера (через кабель USB) и о подключении принтера к сети.
Руководство по устранению дефектов печати	Содержит информацию об устранении дефектов печати

Экономия денег с заботой об окружающей среде

Lexmark заботится об экологии и постоянно совершенствует свои принтеры с целью уменьшения их влияния на окружающую среду. При создании продукции мы учитываем экологические требования, проектируем упаковку, чтобы сократить расход материалов, проводим программы по сбору и переработке продукции. Подробнее см.:

- Глава “Уведомления”
- Раздел “Забота об экологии” на веб-узле Lexmark www.lexmark.com/environment
- Программа утилизации Lexmark на веб-узле www.lexmark.com/recycle

Выбрав определенные настройки или задачи принтера, вы можете значительно сократить влияние принтера на окружающую среду. В этой главе описаны параметры и задачи, которые помогут пользователю внести свой вклад в охрану окружающей среды.

Экономия бумаги и тонера

Как показывают исследования, примерно 80% углекислого газа, выбрасываемого в атмосферу в результате использования принтера, связано с использованием бумаги. Можно существенно уменьшить уровень выброса углекислого газа благодаря использованию бумаги, изготовленной из вторсырья, а также выполняя такие рекомендации, как печать на обеих сторонах бумаги, а также печать нескольких страниц на одном листе бумаги.

Для получения сведений о том, как резко сократить использование бумаги и энергии с помощью одной настройки принтера, см. раздел [«Использование экономичного режима»](#) на стр. 125.

Использование бумаги, изготовленной из вторсырья

Поскольку компания Lexmark заботится о защите окружающей среды, она поддерживает использование офисной бумаги, изготовленной из вторсырья специально для лазерных принтеров. Для получения дополнительных сведений о бумаге из вторсырья, которую можно использовать для печати на данном принтере, см. раздел [«Использование бумаги, изготовленной из вторсырья, и другой офисной бумаги»](#) на стр. 61.

Экономия расходных материалов

Печать на обеих сторонах бумаги

Если в вашей модели принтера есть поддержка двусторонней печати, можно выбрать печать только на одной или обеих сторонах.

Примечания.

- Двусторонняя печать является параметром по умолчанию в драйвере печати.
- Полный список поддерживаемых устройств по странам см. на сайте <http://support.lexmark.com>.

Печать нескольких страниц на одном листе бумаги

Можно печатать до 16 последовательных страниц многостраничного документа на одной стороне листа, настроив многостраничную печать (N-страниц) для задания печати.

Проверка точность первого черновика

Перед печатью или созданию нескольких копий документа:

- Для проверки макета документа перед печатью можно использовать функцию предварительного просмотра.
- Распечатайте одну копию документа, чтобы проверить точность содержимого и формата.

Предотвращение замятий бумаги

Правильно настройте тип и размер бумаги во избежание замятий. Подробнее см. [«Предотвращение замятия материалов для печати» на стр. 164.](#)

Экономия энергии

использование экономичного режима

1 Откройте веб-обозреватель и в поле адреса введите IP-адрес принтера.

Примечания.

- IP-адрес принтера указан на начальном экране принтера. IP-адрес отображается в виде четырех наборов цифр, разделенных точками, например 123.123.123.123.
- Если используется прокси-сервер, временно отключите его, чтобы обеспечить правильную загрузку веб-страницы.

2 Выберите **Параметры >Общие параметры >Экономичный режим >** выберите параметр

Компонент	Предназначение
Выкл.	Использование заводских настроек по умолчанию для всех настроек, связанных с экономичным режимом. При данной настройке принтер работает с максимальными характеристиками.
Энергия	Снижение энергопотребления, особенно во время простоя принтера. <ul style="list-style-type: none"> • Двигатели принтера не запускаются до тех пор, пока он не будет готов к печати. Перед началом печати первой страницы может быть заметна задержка. • Принтер переходит в спящий режим после минуты простоя.
Энергия/Бумага	Использование всех настроек, связанных с режимами энергопотребления и бумаги.
Обычная бумага	<ul style="list-style-type: none"> • Включение функции автоматической двусторонней печати. • Отключение функций журнала печати.

3 Нажмите **Отправить.**

Уменьшение шума от принтера

Включите тихий режим для снижения уровня шума, создаваемого принтером.

- 1 Откройте веб-обозреватель и в поле адреса введите IP-адрес принтера.

Примечания.

- IP-адрес принтера указан на начальном экране принтера. IP-адрес отображается в виде четырех наборов цифр, разделенных точками, например 123.123.123.123.
- Если используется прокси-сервер, временно отключите его, чтобы обеспечить правильную загрузку веб-страницы.

- 2 Выберите **Параметры >Общие параметры >Тихий режим >** выберите параметр

Параметр	Чтобы
Вкл.	Уменьшает шум от принтера. Примечания. <ul style="list-style-type: none"> • Задания печати выполняются на пониженной скорости. • Двигатели принтера не запускаются до тех пор, пока документ не будет готов к печати. Перед началом печати первой страницы может быть небольшая задержка.
Выкл.	Использование параметров по умолчанию. Примечание. При данной настройке принтер работает с максимальными характеристиками.

- 3 Нажмите кнопку **Отправить**.

Настройка спящего режима

- 1 На начальном экране выберите:



>Параметры >Общие параметры >Таймауты >Спящий режим

- 2 В поле "Спящий режим" выберите количество минут ожидания принтера до перехода в спящий режим.
- 3 Примените изменения.

Использование режима гибернации

Режим гибернации – это режим работы с самым низким энергопотреблением.

Примечания.

- По умолчанию принтер переходит в режим гибернации через три дня.
- Перед отправкой задания на печать выведите принтер из режима гибернации. Аппаратный сброс или длительное нажатие на кнопку перехода в спящий режим выводит принтер из режима гибернации.
- Если принтер находится в режиме гибернации, встроенный веб-сервер отключен.

1 На начальном экране выберите:



>Параметры >Общие параметры

2 Выберите **Нажмите кнопку для перехода в спящий режим** или **Нажмите и удерживайте кнопку для перехода в спящий режим**.

3 Коснитесь **Гибернация** >

Настройка времени ожидания гибернации

Параметр «Время ожидания гибернации» позволяет задать промежуток времени, по истечении которого принтер после обработки задания переходит в состояние пониженного энергопотребления.

Использование Embedded Web Server

1 Откройте веб-обозреватель и в поле адреса введите IP-адрес принтера.

Примечания.

- В разделе TCP/IP меню «Сеть/порты» проверьте IP-адрес принтера. IP-адрес отображается в виде четырех наборов цифр, разделенных точками, например 123.123.123.123.
- Если используется прокси-сервер, временно отключите его, чтобы обеспечить правильную загрузку веб-страницы.

2 Click **Параметры >Общие параметры >Время ожидания**.

3 В меню «Время ожидания гибернации» выберите количество часов, дней, недель или месяцев ожидания принтера до перехода в состояние пониженного энергопотребления.

4 Нажмите кнопку **Отправить**.

Использование панели управления принтера

1 На панели управления принтера выберите:



>Параметры >Общие параметры >Время ожидания >Время ожидания гибернации

2 Выбор промежутка времени, по истечении которого принтер после обработки задания печати переходит в режим гибернации.

3 Нажмите кнопку .

Использование планирования режимов питания

Параметр «Планирование режимов питания» позволяет пользователю запланировать переход принтера в состояние пониженного энергопотребления или готовности.

Примечание. Эта функция доступна только для сетевых принтеров или для принтеров, подключенных к серверам печати.

Использование Embedded Web Server

1 Откройте веб-обозреватель и в поле адреса введите IP-адрес принтера.

Примечания.

- В разделе TCP/IP меню «Сеть/порты» проверьте IP-адрес принтера. IP-адрес отображается в виде четырех наборов цифр, разделенных точками, например 123.123.123.123.
- Если используется прокси-сервер, временно отключите его, чтобы обеспечить правильную загрузку веб-страницы.

2 Выберите **Параметры >Общие параметры >Планирование режимов питания.**

3 В меню «Действие» выберите режим питания.

4 В меню «Время» выберите время.

5 В меню «Дни» выберите день или дни.

6 Нажмите **Добавить.**

Настройка яркости дисплея принтера

Для экономии энергии или при затруднениях с чтением надписей на дисплее вызывает затруднения, можно настроить яркость дисплея.

Использование встроенного веб-сервера

1 Откройте веб-браузер и в поле адреса введите IP-адрес принтера.

Примечания.

- IP-адрес расположен в верхней части начального экрана. Он отображается в виде четырех наборов цифр, разделенных точками, например 123.123.123.123.
- Если используется прокси-сервер, временно отключите его, чтобы обеспечить правильную загрузку веб-страницы.

2 Выберите **Параметры >Общие параметры.**

3 В поле "Яркость экрана" введите необходимый процент яркости дисплея.

4 Примените изменения.

Использование панели управления

1 На начальном экране выберите:



>Параметры >Общие параметры

2 В поле "Яркость экрана" введите необходимый процент яркости дисплея.

3 Примените изменения.

Утилизация

Компания Lexmark предлагает программы сбора, а также экологичные способы утилизации. Подробнее см.:

- Глава “Уведомления”
- Раздел "Забота об экологии" на веб-узле Lexmark www.lexmark.com/environment
- Программа утилизации Lexmark на веб-узле www.lexmark.com/recycle

Утилизация продуктов Lexmark

Чтобы вернуть продукты Lexmark на переработку:

- 1 Перейдите на сайт www.lexmark.com/recycle.
- 2 Найдите тип продукта, который необходимо утилизировать, а затем выберите страну или регион в списке.
- 3 Следуйте инструкциям на экране компьютера.

Примечание. Расходные материалы принтера и оборудование, не вошедшее в список программы возврата и утилизации Lexmark, могут быть утилизированы в вашем местном пункте приема утильсырья. За информацией о возможности приемки этих предметов обратитесь в местный пункт приема утильсырья.

Утилизация упаковки Lexmark

Компания Lexmark постоянно стремится использовать минимальное количество упаковочных материалов. Меньшее количество упаковочных материалов обеспечивает максимально эффективную транспортировку принтеров Lexmark, после которой придется выбрасывать меньше упаковочных материалов. Благодаря подобной оптимизации снижается уровень выброса парниковых газов, обеспечивается экономия энергии и сохранение природных ресурсов.

Картонные упаковки Lexmark могут полностью перерабатываться в тех местах, где имеется возможность переработки гофрированной бумаги. В вашей местности подобные пункты по переработке могут отсутствовать.

Используемый в упаковке изделий Lexmark пенопласт поддерживает переработку в соответствующих пунктах. В вашей местности подобные пункты по переработке могут отсутствовать.

При возврате картриджа в Lexmark можно повторно использовать коробку, в которой поставлялся картридж. Компания Lexmark утилизирует эту коробку.

Возврат картриджей Lexmark для повторного использования или утилизации

Благодаря программе Lexmark по сбору картриджей каждый год удается предотвратить попадание на свалку миллионов картриджей. Компания Lexmark предлагает своим заказчикам просто и бесплатно вернуть использованные картриджи для повторного использования или переработки. Абсолютно все возвращаемые в Lexmark пустые картриджи либо используются повторно, либо разбираются для утилизации. Коробки, используемые для возврата картриджей, также утилизируются.

Чтобы вернуть картриджи в компанию Lexmark для повторного использования или утилизации, следуйте указаниям, прилагаемым к принтеру или картриджу, а также используйте наклейку с предварительной оплатой пересылки. Можно также установить следующие компоненты.

- 1 Перейдите на сайт www.lexmark.com/recycle.
- 2 В разделе "Картриджи с тонером" выберите необходимую страну в списке.
- 3 Следуйте инструкциям на экране компьютера.

Закрепление принтера

Установка секретного замка

В принтере предусмотрена возможность установки секретного замка. В указанном месте прикрепите секретный замок, совместимый с большинством портативных компьютеров, чтобы заблокировать принтер.

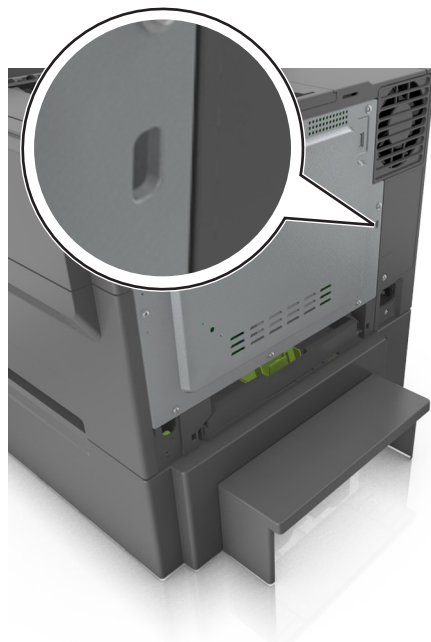

Заявление об энергозависимости

В принтере есть разные типы памяти, в которых хранятся параметры устройства и сети, а также пользовательские данные.

Тип памяти	Описание
Энергозависимая память	В устройстве используется стандартная <i>оперативная память (ОЗУ)</i> для временной буферизации пользовательских данных во время простых заданий печати.
Энергонезависимая память	В устройстве может быть два типа энергонезависимой памяти: EEPROM и NAND (флэш-память). Оба типа памяти используются для оперативной системы, параметров устройства, информации сети, параметров закладок и встроенных решений.
Память жесткого диска	Не во всех принтерах установлен жесткий диск. Жесткий диск принтера предназначен для выполнения определенных функций на данном принтере. Благодаря ему можно сохранять буферизированные пользовательские данные сложных заданий печати, а также данные форм и шрифтов.

Удаляйте содержимое установленного в вашем принтере устройства памяти в следующих ситуациях.

- Вывод принтера из эксплуатации.
- Замена жесткого диска принтера.

- Перемещение принтера в другой отдел или местоположение.
- Обслуживание принтера сторонними организациями.
- Отправка принтера на сервисное обслуживание.
- Продажа принтера другой организации

Утилизация жесткого диска принтера

Примечание. В некоторых моделях принтера жесткий диск может не быть установлен.

Если требуется высокая безопасность, могут быть необходимы дополнительные действия, чтобы гарантированно ограничить доступ к конфиденциальным данным с жесткого диска принтера, при вывозе принтера (или его жесткого диска) с территории предприятия.

- **Размагничивание** — Стирание данных с жесткого диска посредством магнитного поля.
- **Раздавливание** — Механическое сжатие жесткого диска, чтобы сломать его компоненты и сделать физически невозможным считывание данных
- **Измельчение** — Физическое измельчение жесткого диска на мелкие куски

Примечание. Несмотря на то, что большинство данных можно удалить электронным образом, гарантировать полное удаление данных может только физическое уничтожение каждого жесткого диска, на котором хранились данные.

Очистка энергозависимой памяти

Для энергозависимой памяти (RAM) принтера требуется питание для хранения информации. Для удаления хранящихся в буфере данных просто выключите принтер.

Очистка энергонезависимой памяти

Удалите индивидуальные настройки, настройки устройства и сети, параметры безопасности и встроенные решения, выполнив следующие действия:

- 1 Выключите принтер.
- 2 Нажмите и удерживайте клавиши **2** и **6** на клавиатуре при включении принтера. Отпустите кнопки только при появлении на экране индикатора хода выполнения операции.

Будут выполнены операции по включению питания, а меню затем появится меню «Конфигурация». При полном включении принтера, на дисплее принтера появляется список функций вместо стандартных значков начального экрана.

- 3 Нажмите **Удалить все параметры**.

Во время данного процесса принтер перезагрузится несколько раз.

Примечание. Функция "Очистить все настройки" надежно удаляет настройки устройства, решения, задания, пароли из памяти принтера.

- 4 Выберите **Назад >Выход из меню конфигурации**.

Принтер выполнит сброс настроек, а затем вернется в обычный рабочий режим.

Очистка памяти жесткого диска принтера

Примечания.

- В некоторых моделях принтера жесткий диск может не быть установлен.
- Настроив параметр «Очистка временных файлов данных» в меню принтера, можно удалить конфиденциальные данные, сохранившиеся при выполнении заданий печати. Для этого нужно выполнить безопасную замену файлов, отмеченных для удаления.

Использование панели управления принтера

1 Выключите принтер.

2 При включении принтера нажмите и удерживайте кнопки **2** и **6**. Отпустите кнопки только при появлении на экране индикатора хода выполнения операции.

Будут выполнены операции по включению питания принтера, а затем появится меню «Конфигурация». При полном включении принтера, на дисплее принтера появляется список функций.

3 Нажимайте кнопку со стрелкой вверх или вниз до тех пор, пока не появится пункт **Очистка диска**, после чего выберите один из следующих параметров.

- **Очистка диска (быстрая)** – этот параметр позволяет выполнять замену данных диска нулями за один проход.
- **Очистка диска (безопасная)** – этот параметр позволяет заменять данные на диске произвольными битовыми комбинациями несколько раз. Затем выполняется проверочный проход. Безопасная замена производится в соответствии со стандартом DoD 5220.22-M по безопасному удалению данных с жесткого диска. Для удаления секретной информации следует использовать этот метод.

4 Нажимайте кнопку со стрелкой вверх или вниз до тех пор, пока не появится пункт **Да**, после чего продолжите выполнение очистки диска.

Примечания.

- В строке состояния будет отображаться ход выполнения задания очистки диска.
- Очистка диска может занимать от нескольких минут до часа. В течение этого времени принтер будет не доступен для выполнения других задач пользователя.

5 Выберите

Назад >Вых. из меню конф.

Принтер выполнит сброс настроек, а затем вернется в обычный рабочий режим.

Поиск сведений о безопасности принтера

Если требуется высокая безопасность, могут быть необходимы дополнительные действия, чтобы доступ к хранящимся в принтере конфиденциальным данным имели только уполномоченные лица. Дополнительная информация представлена на [веб-странице безопасности Lexmark](#).

Можно также просмотреть документ *Техника безопасности по использованию Embedded Web Server. Руководство администратора* для получения дополнительной информации.

- 1 Зайдите на сайт www.lexmark.com и перейдите к разделу **Поддержка & загрузки** >, выберите свой принтер.
- 2 Откройте вкладку **Руководства**, а потом выберите документ *Техника безопасности по использованию Embedded Web Server. Руководство администратора*.

Настройка шифрования жесткого диска принтера

Возможность шифрования жесткого диска во избежание потери важных данных в случае хищения принтера или жесткого диска.

Примечание. В некоторых моделях принтера жесткий диск может не быть установлен.

Использование встроенного веб-сервера

- 1 Откройте веб-браузер и в поле адреса введите IP-адрес принтера.

Примечания.

- IP-адрес принтера указан на начальном экране принтера. IP-адрес отображается в виде четырех наборов цифр, разделенных точками, например 123.123.123.123.
- Если используется прокси-сервер, временно отключите его, чтобы обеспечить правильную загрузку веб-страницы.

- 2 Щелкните **Параметры >Безопасность >Шифрование диска**.

Примечание. Параметр "Шифрование диска" отображается в меню "Безопасность" только в том случае, если установлен исправный форматированный жесткий диск принтера.

- 3 В меню "Шифрование диска" выберите параметр **Включить**.

Примечания.

- При шифровании диска содержимое жесткого диска принтера будет удалено.
- Шифрование диска может занимать от нескольких минут до часа. В течение этого времени принтер будет не доступен для выполнения других задач пользователя.

- 4 Нажмите кнопку **Отправить**.

Использование панели управления принтера

- 1 Выключите принтер.
- 2 При включении принтера нажмите и удерживайте кнопки **2** и **6**. Отпустите кнопки только при появлении на экране индикатора хода выполнения операции.
Будут выполнены операции по включению питания, а меню затем появится меню «Конфигурация». При полном включении принтера, на дисплее принтера появляется список функций.
- 3 Нажмите **Шифрование диска >Включить**.

Примечание. При шифровании диска содержимое жесткого диска принтера будет удалено.

- 4 Нажмите **Да**, чтобы продолжить очистку диска.

Примечания.

- Не отключайте принтер во время шифрования. В противном случае это может привести к потере данных.
- Шифрование диска может занимать от нескольких минут до часа. В течение этого времени принтер будет не доступен для выполнения других задач пользователя.
- В строке состояния будет отображаться ход выполнения задания очистки диска. После шифрования диска снова отобразится экран принтера «Включить/отключить».

5 Выберите Назад >Выход из меню конфигурации.

Принтер выполнит сброс настроек, а затем вернется в обычный рабочий режим.

Обслуживание принтера

ПРЕДУПРЕЖДЕНИЕ. Возможность повреждения: Периодическое несоблюдение условий для поддержки оптимальной производительности принтера или несвоевременная замена деталей и расходных материалов может привести к повреждению принтера.

Чистка принтера

Чистка принтера

Примечание. Эту задачу, возможно, потребуется выполнять через каждые несколько месяцев.

ПРЕДУПРЕЖДЕНИЕ. Возможность повреждения: Повреждения принтера, возникшие вследствие несоблюдения правил при перемещении, не подпадают под действие гарантии на принтер.

- 1 Убедитесь, что принтер выключен и отключен от электророзетки.



ВНИМАНИЕ-ОПАСНОСТЬ ПОРАЖЕНИЯ ТОКОМ: Во избежание поражения электрическим током при чистке корпуса принтера, прежде чем продолжить, отсоедините кабель питания от электророзетки и отсоедините все кабели принтера.

- 2 Извлеките всю бумагу из стандартного лотка, многофункционального устройства подачи и устройства ручной подачи.
- 3 Удалите пыль, ворс, остатки бумаги вокруг и изнутри принтера мягкой щеткой или воспользовавшись пылесосом.
- 4 Смочите водой чистую ткань без ворса и протрите ею внешние панели принтера.

ПРЕДУПРЕЖДЕНИЕ. Возможность повреждения: Не пользуйтесь бытовыми чистящими средствами или растворами, поскольку они могут повредить покрытие принтера.

- 5 Перед отправлением нового задания печати убедитесь, что все области принтера сухие.

Проверка состояния расходных материалов

При необходимости замены расходного материала или проведения обслуживания отображается сообщение. Подробнее см. [«Меню 'Расходные материалы'» на стр. 76](#).

Проверка состояния компонентов и расходных материалов принтера на панели управления принтера

На начальном экране выберите:

Состояние/Расходные материалы >Просмотр расходных материалов

Проверка состояния компонентов и расходных материалов со встроенного веб-сервера

Примечание. Убедитесь, что компьютер и принтер подключены к одной и той же сети.

1 Откройте веб-обозреватель и в поле адреса введите IP-адрес принтера.

Примечания.

- IP-адрес принтера указан на начальном экране принтера. IP-адрес отображается в виде четырех наборов цифр, разделенных точками, например 123.123.123.123.
- Если используется прокси-сервер, временно отключите его, чтобы обеспечить правильную загрузку веб-страницы.

2 Выберите **Состояние устройства >Дополнительные сведения**.

Примерное число оставшихся страниц

Примерное число оставшихся страниц определяется на основе истории печати принтера. Оно может существенно варьироваться в зависимости от многих факторов, таких как фактическое содержимое документа, параметры качества печати и другие настройки принтера.

Точность значения примерного числа оставшихся страниц может уменьшаться, когда фактический расход принтера отличается от его исторического расхода. Перед приобретением принтера или при замене расходных материалов принимайте во внимание переменный уровень точности оценки.

* Заявленная средняя емкость при непрерывном заполнении страницы для черного или комбинированного картриджа (бирюзовый-пурпурный-желтый) соответствует стандарту ISO/IEC 19798.

Заказ расходных материалов

Для заказа расходных материалов в США получите информацию о ближайших уполномоченных дилерах Lexmark по телефону 1-800-539-6275. В других странах и регионах соответствующую информацию можно найти на веб-сайте компании Lexmark по адресу www.lexmark.com или получить по месту приобретения принтера.

Примечание. Все оценки срока службы расходных материалов сделаны для печати на обычной бумаге формата Letter или A4.

Использование подлинных расходных материалов, услуг и запчастей Lexmark.

Принтер Lexmark наиболее эффективно работает с подлинными расходными материалами и деталями Lexmark. Использование расходных материалов или деталей сторонних производителей может снизить производительность, надежность или срок службы принтера и его компонентов формирования изображения. Использование расходных материалов или деталей сторонних производителей может повлиять на гарантию. Ущерб, возникший в результате использования расходных материалов или деталей сторонних производителей, не покрывается гарантией. Все индикаторы срока службы предназначены для работы с расходными материалами и деталями Lexmark и могут выдавать непредвиденные результаты при использовании расходных материалов или деталей сторонних производителей. Использование компонентов формирования изображения дольше предусмотренного срока службы может повредить принтер Lexmark или связанные компоненты.

Заказ картриджей с тонером

Примечания.

- Расчетный ресурс картриджа указан в соответствии со стандартом ISO/IEC 19798.
- Печать с очень малой областью покрытия в течение продолжительного времени может отрицательно повлиять на ресурс, а также стать причиной выхода из строя деталей картриджа раньше, чем закончится тонер.

Картриджи с тонером (в рамках программы возврата картриджей)

Элемент	США и Канада	Европейский Союз, Европейская Экономическая Зона и Швейцария	Предназначен только для эксплуатации в странах Африки, Ближнего Востока, Центральной Европы (за пределами ЕС), странах СНГ, Азиатско-Тихоокеанского региона и Латинской Америки.
Картриджи с тонером (в рамках программы возврата картриджей)			
Черный	701K	702K	708K
Бирюзовый	701C	702C	708C
Пурпурный	701M	702M	708M
Желтый	701Y	702Y	708Y
Картридж высокой емкости с тонером (в рамках программы возврата картриджей)			

Элемент	США и Канада	Европейский Союз, Европейская Экономическая Зона и Швейцария	Предназначен только для эксплуатации в странах Африки, Ближнего Востока, Центральной Европы (за пределами ЕС), странах СНГ, Азиатско-Тихоокеанского региона и Латинской Америки.
Черный	701НК	702НК	708НК
Бирюзовый	701НС	702НС	708НС
Пурпурный	701НМ	702НМ	708НМ
Желтый	701НУ	702НУ	708НУ
Картридж сверхвысокой емкости с тонером (в рамках программы возврата картриджей)			
Черный	701ХК	702ХК	708ХК
Бирюзовый	701ХС	702ХС	708ХС
Пурпурный	701ХМ	702ХМ	708ХМ
Желтый	701ХУ	702ХУ	708ХУ
Подробная информация о странах, относящихся к различным регионам, представлена на веб-странице www.lexmark.com/regions .			

Обычные картриджи с тонером

Элемент	Все страны
Обычные картриджи с тонером большой ёмкости	
Черный	700Н1
Бирюзовый	700Н2
Пурпурный	700Н3
Желтый	700Н4
Обычные картриджи с тонером сверхвысокой ёмкости	
Черный	700Х1
Бирюзовый	700Х2
Пурпурный	700Х3
Желтый	700Х4

Заказ формирователей изображения

Элемент	Все страны и регионы
Черный копи-картридж	700Z1
Блок формирования изображения	700Z5

Заказ контейнера для отработанного тонера

Элемент	Все страны и регионы
Контейнер для отработанного тонера	C540X75G

Хранение расходных материалов

Расходные материалы для принтера следует хранить в чистом прохладном помещении. Неиспользованные расходные материалы храните в фирменной упаковке указанной стороной вверх.

Не допускайте воздействия на расходные материалы следующих факторов:

- прямой солнечный свет;
- температура выше 35°C;
- высокая влажность (более 80%);
- атмосфера с повышенным содержанием солей;
- агрессивные газы;
- пыль.

Замена расходных материалов

Замена емкости для отработанного тонера

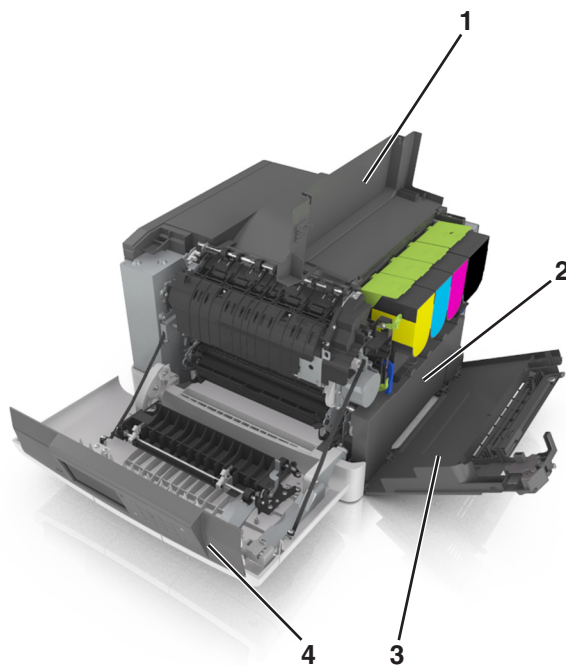

1	Верхняя дверца
2	Контейнер для отработанного тонера
3	Крышка справа

4 Передняя дверца

- 1 Извлеките новую емкость для отработанного тонера из упаковки.
- 2 Откройте переднюю дверцу.

 **ВНИМАНИЕ-ГОРЯЧАЯ ПОВЕРХНОСТЬ:** Внутренние детали принтера могут сильно нагреваться. Для снижения вероятности травмы, вызванной прикосновением к горячей поверхности, подождите, пока поверхность остынет.

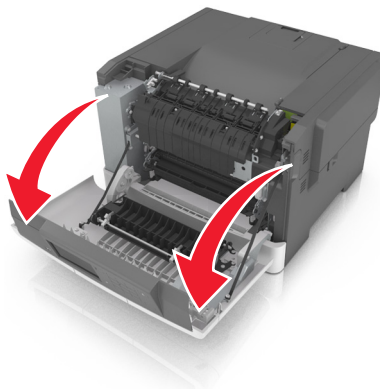

- 3 Откройте верхнюю дверцу.

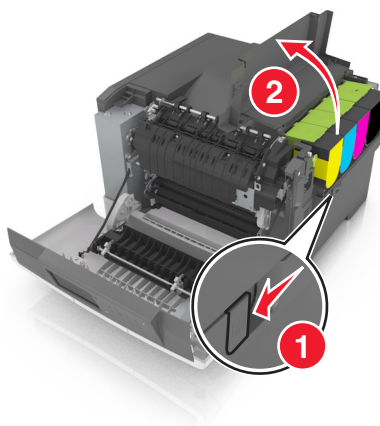

4 Снимите крышку с правой стороны.

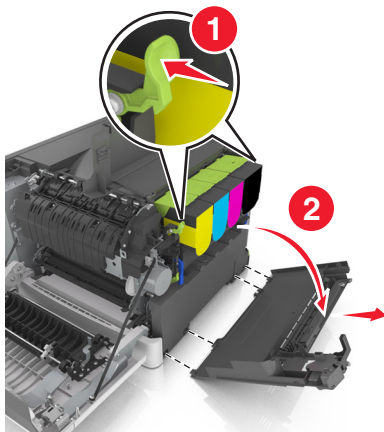

5 Извлеките емкость для отработанного тонера.

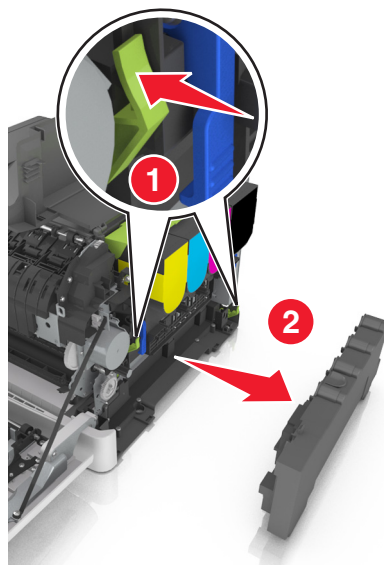

6 Упакуйте емкость для отработанного тонера.

Подробнее см. [«Утилизация продуктов Lexmark» на стр. 129.](#)

7 Вставьте сменную емкость для отработанного тонера.

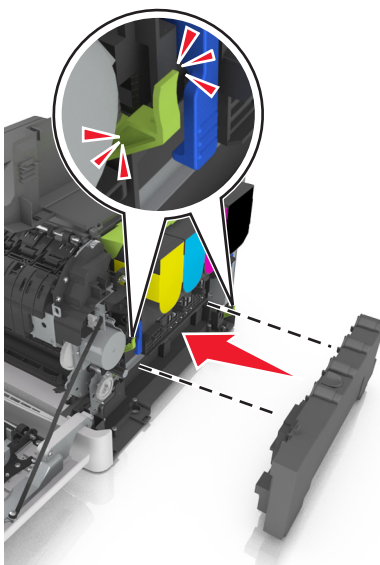

8 Установите крышку с правой стороны.

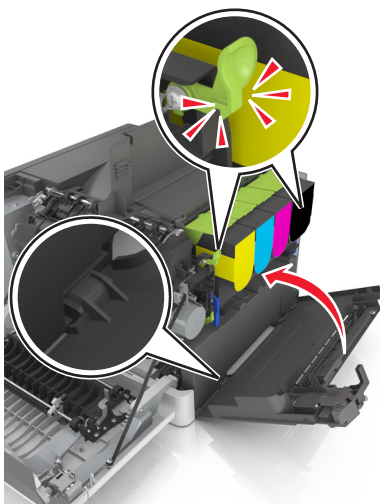

9 Закройте верхнюю дверцу.

10 Закройте переднюю дверцу.

Замена черного и цветного копи-картриджей

1 Откройте переднюю дверцу.



ВНИМАНИЕ-ГОРЯЧАЯ ПОВЕРХНОСТЬ: Внутренние детали принтера могут сильно нагреваться. Для снижения вероятности травмы, вызванной прикосновением к горячей поверхности, подождите, пока поверхность остынет.

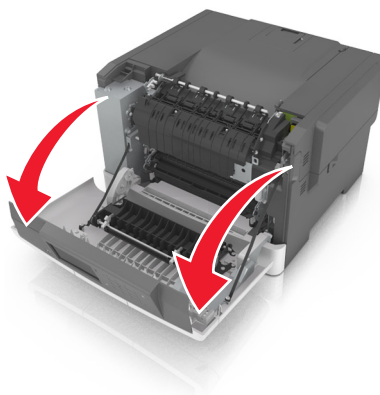

2 Откройте верхнюю дверцу.

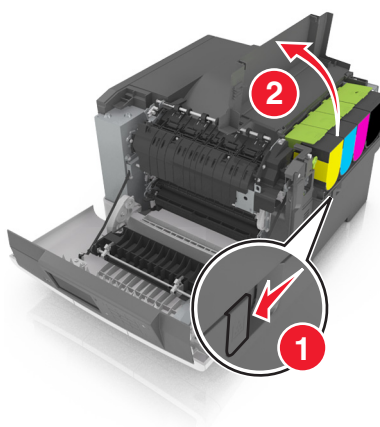

3 Извлеките картриджи с тонером.

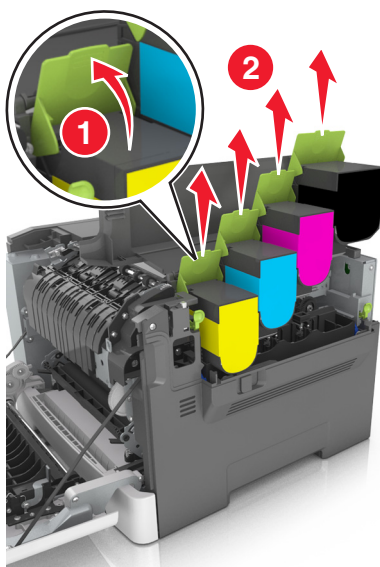

4 Снимите крышку с правой стороны.

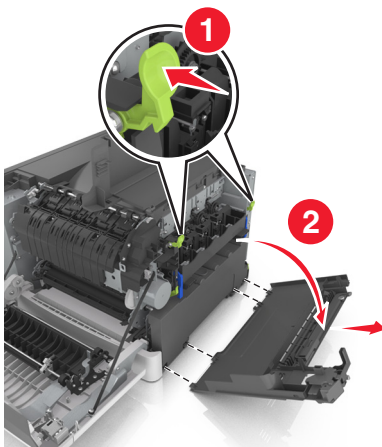

5 Извлеките емкость для отработанного тонера.

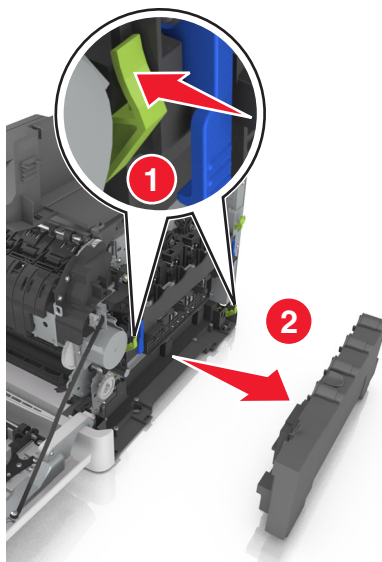

6 Поднимите синие рычаги на копи-картридже, а затем потяните его на себя до остановки.

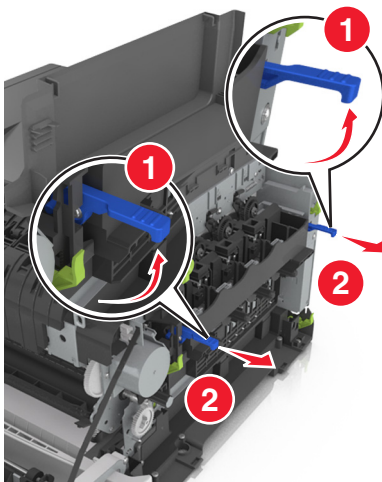

- 7 Нажмите на синий рычаг, а затем возьмитесь за зеленые ручки по бокам копи-картриджа и извлеките его.

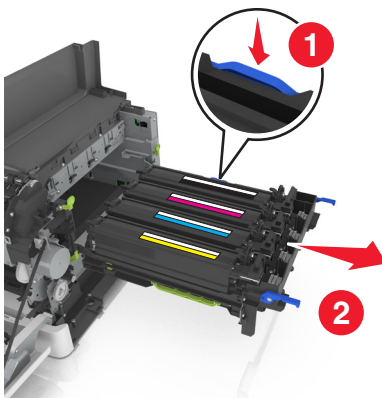

- 8 Снимите упаковочные материалы с копи-картриджа черных и цветных изображений.

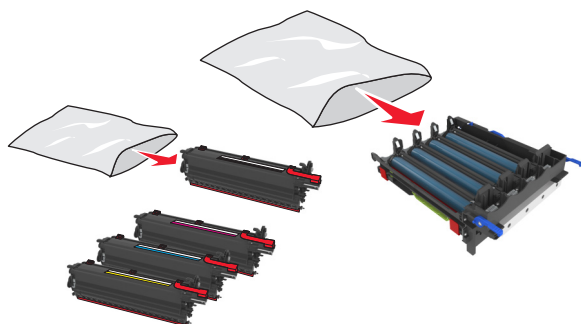

Примечания.

- Цветной копи-картридж включает копи-картридж, а также бирюзовый, пурпурный, желтый и черный блоки проявителя.
- Черный копи-картридж включает блок формирования изображения и черный блок проявителя.

- 9 Упакуйте использованный копи-картридж.

Подробнее см. [«Утилизация продуктов Lexmark» на стр. 129.](#)

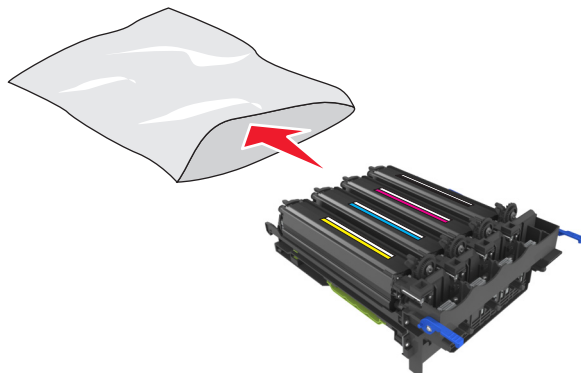

Примечание. При замене черного копи-картриджа сохраните голубой, пурпурный и желтый блоки проявителя. Утилизируйте только черный блок проявителя.

- 10 Аккуратно потрясите блок проявителя желтого, бирюзового, пурпурного и черного цвета из стороны в сторону.

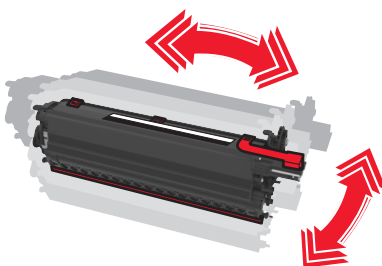

- 11 Снимите красную упаковочную полоску и ткань с блоков проявителя.

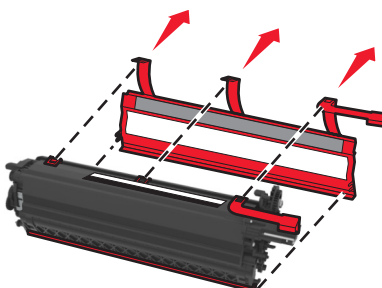

- 12 Установите блок проявителя желтого, бирюзового, пурпурного и черного цвета в гнездо соответствующего цвета.

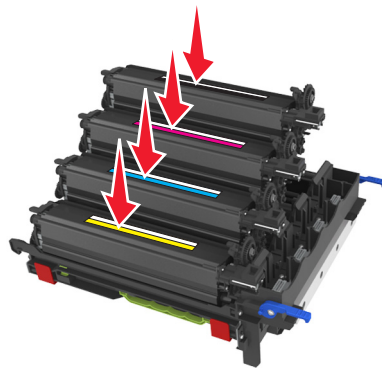

- 13 Снимите красную упаковочную полоску с копи-картриджа.

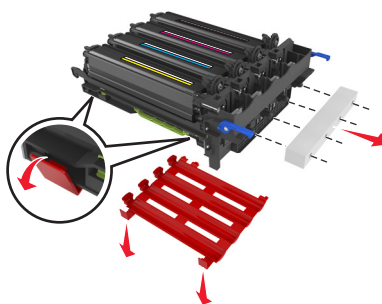

ПРЕДУПРЕЖДЕНИЕ. Возможность повреждения: Не прикасайтесь к блестящему фотобарабану под копи-картриджем. В последствии это может привести к снижению качества печати.

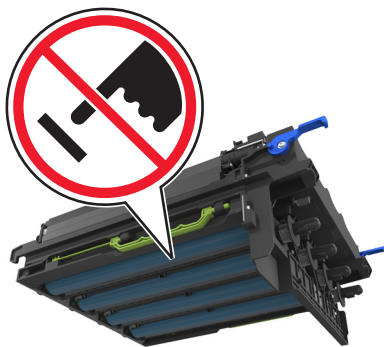

14 Выровняйте и вставьте копи-картридж.

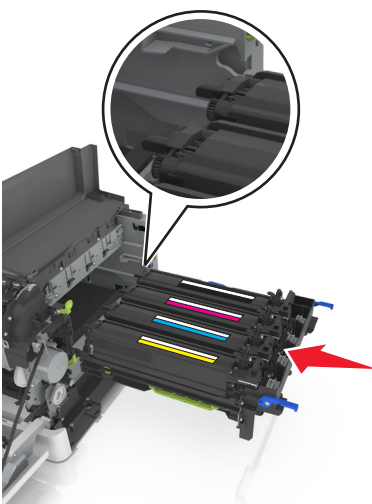

15 Нажмите на синие рычаги, чтобы зафиксировать копи-картридж на месте.

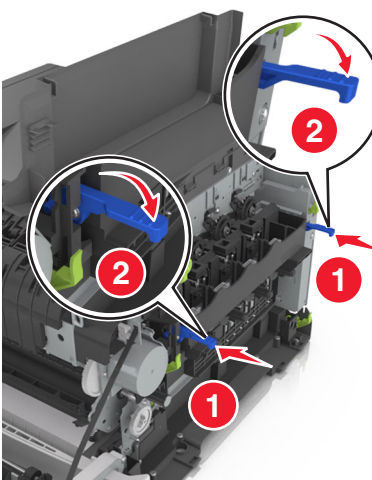

16 Вставьте емкость для отработанного тонера.

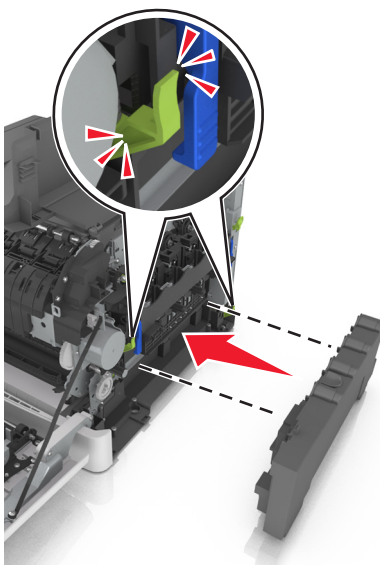

17 Установите крышку с правой стороны.

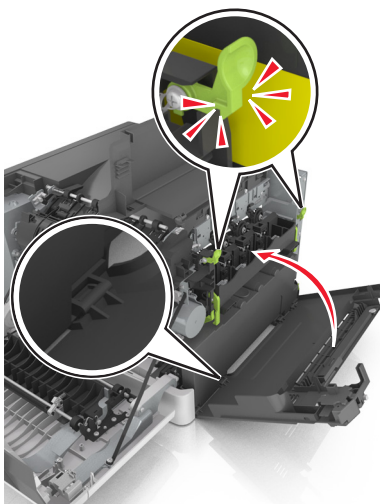

18 Вставьте картриджи с тономером.

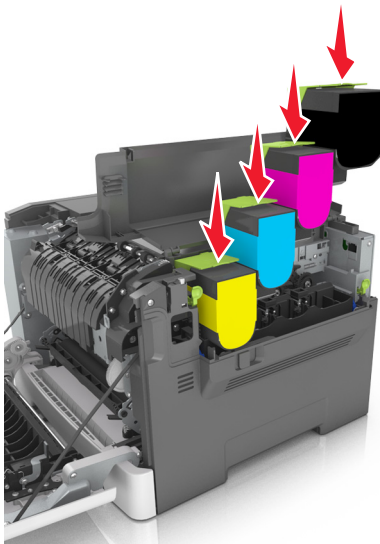

19 Закройте верхнюю дверцу.

20 Закройте переднюю дверцу.

Замена картриджей с тономером

ПРЕДУПРЕЖДЕНИЕ. Возможность повреждения: Гарантия не распространяется на повреждения в результате использования картриджей сторонних производителей.

Примечание. При использовании картриджей с тономером сторонних производителей качество печати может снизиться.

1 Сдвиньте фиксатор лотка на правой панели принтера и откройте верхнюю дверцу.

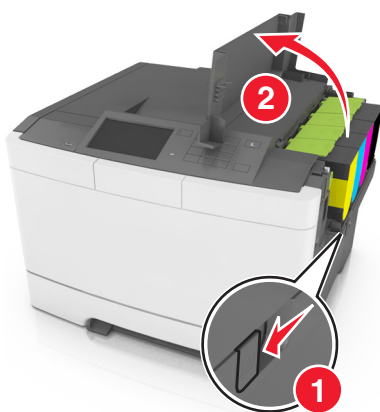

- 2** Извлеките картридж с тонером. Для этого поднимите ручку, а затем аккуратно вытяните его из формователя изображения.

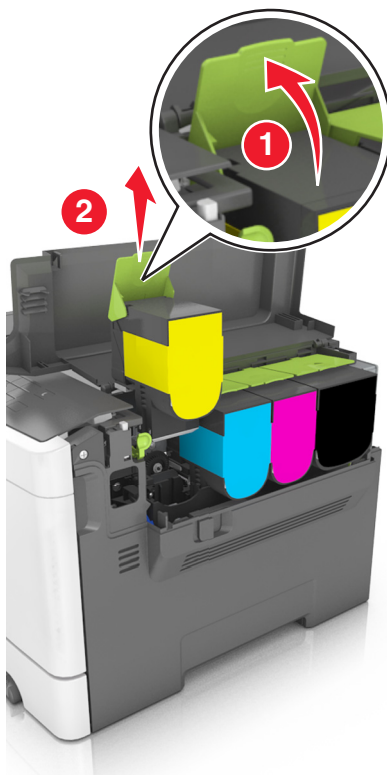

- 3** Распакуйте новый картридж с тонером, а затем извлеките его из упаковки.

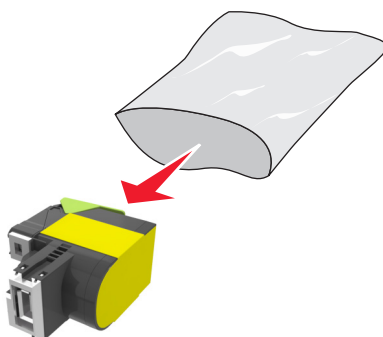

- 4 Выровняйте новый картридж, а затем нажмите на него так, чтобы он полностью вошел на свое место.



- 5 Закройте верхнюю дверцу.



- 6 Перед утилизацией положите использованный картридж с тонером в пакет, в который был упакован запасной картридж.

Подробнее см. [«Утилизация продуктов Lexmark» на стр. 129.](#)

Замена блока проявителя

Блок проявителя следует заменить в случае появления дефектов при печати или при повреждении принтера.

- 1 Откройте переднюю дверцу.



ВНИМАНИЕ-ГОРЯЧАЯ ПОВЕРХНОСТЬ: Внутренние детали принтера могут сильно нагреваться. Для снижения вероятности травмы, вызванной прикосновением к горячей поверхности, подождите, пока поверхность остынет.

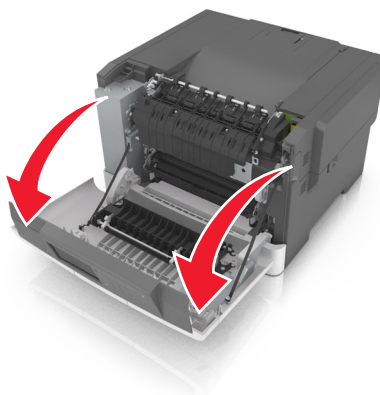

2 Откройте верхнюю дверцу.

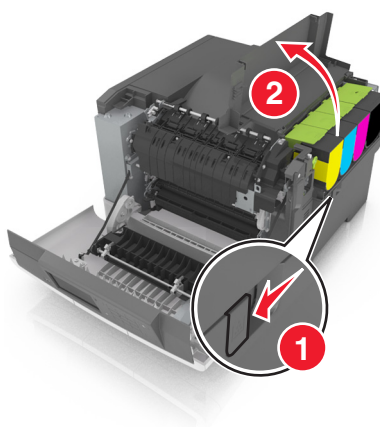

3 Извлеките картриджи с тонером.

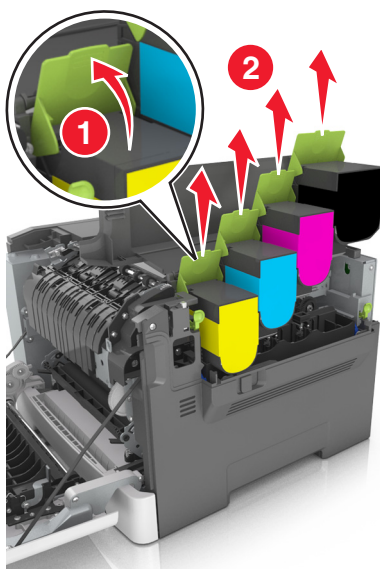

4 Снимите крышку с правой стороны.

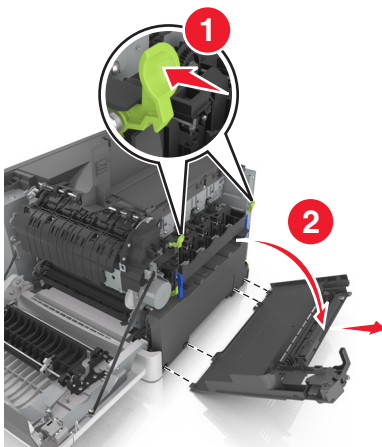

5 Извлеките емкость для отработанного тонера.

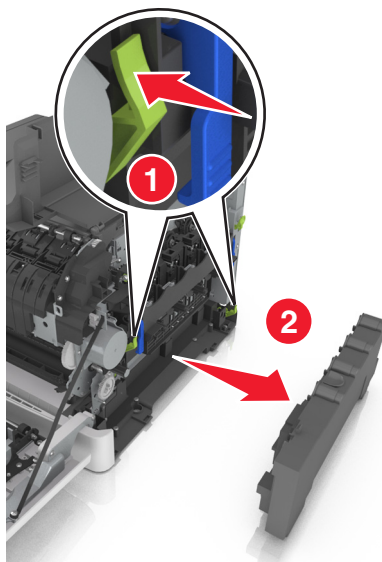

6 Поднимите синие рычаги на копи-картридже, а затем потяните его на себя до остановки.

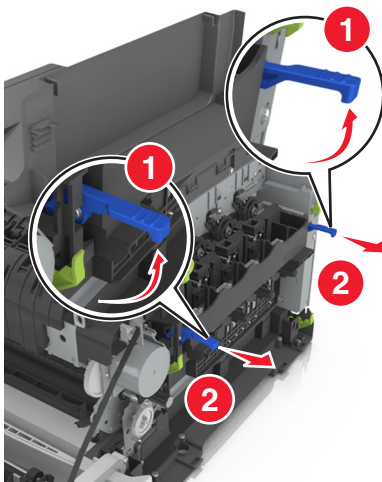

- 7 Нажмите на синий рычаг, а затем возьмитесь за зеленые ручки по бокам копи-картриджа и извлеките его.

ПРЕДУПРЕЖДЕНИЕ. Возможность повреждения: Не дотрагивайтесь до внутренней стороны копи-картриджа. Это может привести к его повреждению.

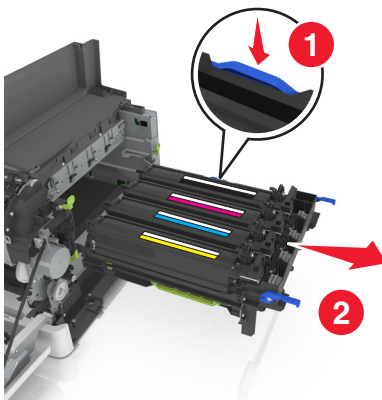

- 8 Извлеките использованный блок проявителя.

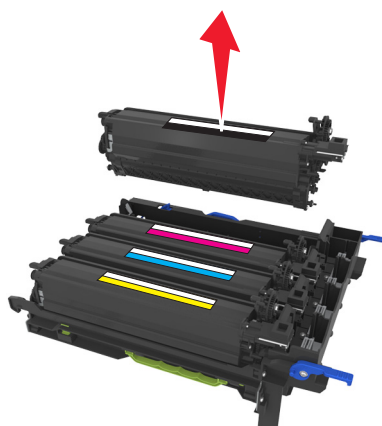

- 9 Перед извлечением сменного блока проявителя из упаковки аккуратно потрясите его из стороны в сторону.

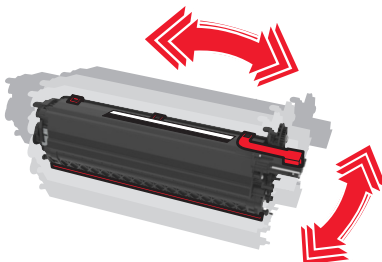

10 Снимите с блока проявителя красную транспортировочную крышку.

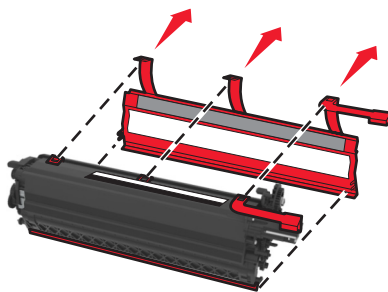

11 Вставьте блок проявителя.

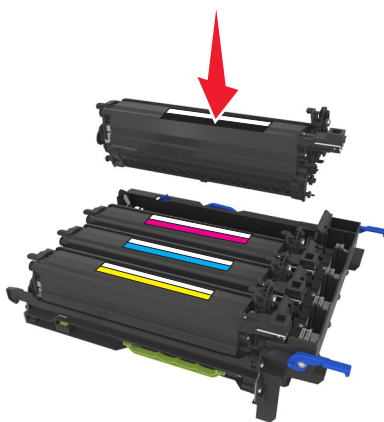

12 Выровняйте и вставьте копи-картридж.

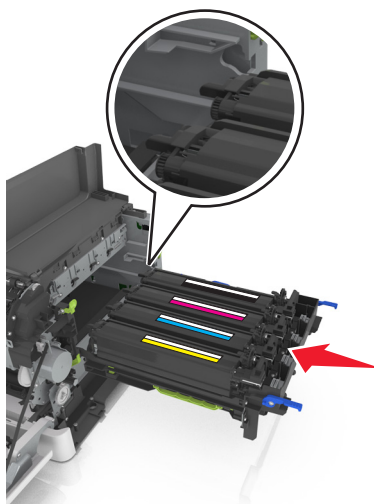

13 Нажмите на синие рычаги, чтобы зафиксировать копи-картридж на месте.

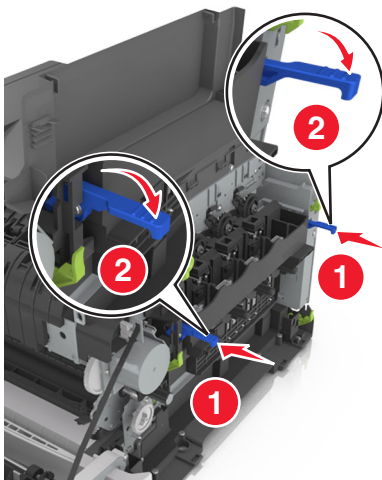

14 Вставьте емкость для отработанного тонера.

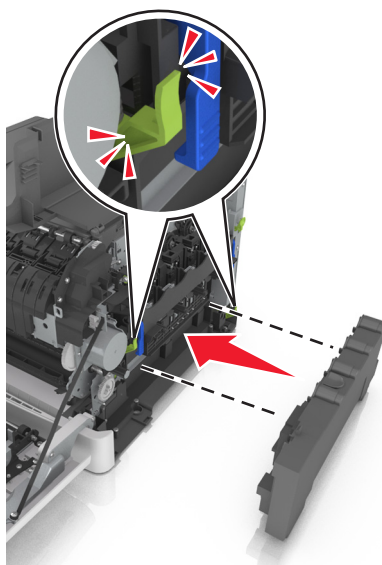

15 Установите крышку с правой стороны.

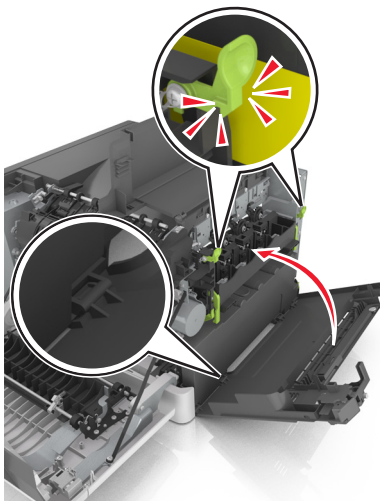

16 Вставьте картриджи с тонером.

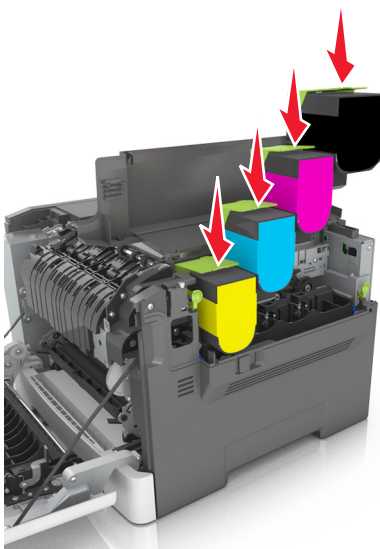

17 Закройте верхнюю дверцу.

18 Закройте переднюю дверцу.

19 Перед утилизацией положите использованный блок проявителя в пакет, в который был упакован запасной блок.

Подробнее см. [«Утилизация продуктов Lexmark» на стр. 129.](#)

Перемещение принтера

Подготовка к перемещению принтера

 **ВНИМАНИЕ-ВОЗМОЖНОСТЬ ТРАВМЫ:** Принтер весит более 18 кг (40 фунтов), поэтому для его безопасного перемещения требуется не менее двух человек.

 **ВНИМАНИЕ-ВОЗМОЖНОСТЬ ТРАВМЫ:** При перемещении принтера, действуйте в соответствии с данными рекомендациями во избежание травм или повреждения принтера:

- Выключите принтер с помощью выключателя и отсоедините кабель питания от электрической розетки.
- Перед перемещением принтера отсоедините от него все кабели.
- Поднимите принтер с дополнительного лотка и отставьте его в сторону, не поднимайте лоток и принтер одновременно.

Примечание. Поднимайте принтер за выемки для рук с обеих сторон принтера.

ПРЕДУПРЕЖДЕНИЕ. Возможность повреждения: Повреждения принтера, возникшие вследствие несоблюдения правил при перемещении, не подпадают под действие гарантии на принтер.

Перемещение принтера

При перемещении принтера и дополнительных аппаратных модулей необходимо предпринимать нижеперечисленные меры предосторожности.

- Габариты тележки, используемой для перемещения принтера, должны соответствовать габаритам основания принтера.
- Габариты тележки, используемой для перемещения дополнительных аппаратных модулей, должны соответствовать габаритам этих модулей.
- Удерживайте принтер в вертикальном положении.
- Избегайте резких движений.

Транспортировка принтера

При транспортировке принтера используйте оригинальную упаковку.

Управление принтером

Поиск расширенной информации о сети и данных для администратора

В этой главе описаны основные задачи администратора по поддержке с использованием Embedded Web Server. Для получения сведений о дополнительных задачах по поддержке системы см. *Руководство по работе в сети* на компакт-диске с программным обеспечением и документацией или в документе *Техника безопасности по использованию Embedded Web Server. Руководство администратора* доступном на веб-узле службы поддержки Lexmark по адресу <http://support.lexmark.com>.

Проверка виртуального дисплея

- 1 Откройте веб-браузер и в поле адреса введите IP-адрес принтера.

Примечания.

- В разделе TCP/IP меню «Сеть/Порты» проверьте IP-адрес принтера. IP-адрес отображается в виде четырех наборов цифр, разделенных точками, например 123.123.123.123.
- Если используется прокси-сервер, временно отключите его, чтобы обеспечить правильную загрузку веб-страницы.

- 2 Проверьте виртуальный дисплей, который отображается в левом верхнем углу экрана. Виртуальный дисплей работает как обычный дисплей на панели управления принтера.

Проверка состояния принтера

На странице «Состояние устройства» Embedded Web Server можно просмотреть параметры бумаги для лотка, уровень тонера в картриджах, процент оставшегося ресурса комплекта фотобарабана, данные о ресурсе некоторых деталей принтера.

- 1 В поле адреса в обозревателе введите IP-адрес принтера.

Примечание. Если IP-адрес принтера неизвестен, можно:

- Просмотреть IP-адрес на панели управления принтера в разделе TCP/IP в меню «Сети/Порты».
- Распечатать страницу настроек сети или страницы настроек меню и найти IP-адрес в разделе TCP/IP.

- 2 Откройте вкладку **Состояние устройства**.

Просмотр отчетов

Можно просмотреть некоторые отчеты из Embedded Web Server. Эти отчеты удобны при оценке состояния принтера, сети и расходных материалов.

- 1 Откройте веб-обозреватель и в поле адреса введите IP-адрес принтера.

Примечания.

- В разделе TCP/IP меню «Сеть/порты» проверьте IP-адрес принтера. IP-адрес отображается в виде четырех наборов цифр, разделенных точками, например 123.123.123.123.
- Если используется прокси-сервер, временно отключите его, чтобы обеспечить правильную загрузку веб-страницы.

2 Щелкните **Отчеты**, а затем выберите тип отчета, который необходимо просмотреть.

Настройка уведомлений о расходных материалах с сервера Embedded Web Server

Можно определить, каким образом должны выдаваться уведомления о заканчивающихся расходных материалах или истечении их ресурса. Для этого соответствующие предупреждения необходимо настроить.

Примечания.

- Можно выбрать предупреждения для картриджей с тонером, блока формирования изображений, комплекта технического обслуживания и емкости для отработанного тонера.
- Можно настроить предупреждения о низком уровне ресурса, заканчивающемся ресурсе и очень низком уровне расходных материалов. Не все предупреждения можно настроить на уведомление о завершении ресурса. Предупреждения обо всех состояниях расходных материалов можно отправлять по электронной почте.
- Долю оставшихся расходных материалов, при которой будет сгенерировано уведомление, можно указать для некоторых расходных материалов и некоторых состояний расходных материалов.

1 Откройте веб-обозреватель и в поле адреса введите IP-адрес принтера.

Примечания.

- В разделе TCP/IP меню «Сеть/порты» проверьте IP-адрес принтера. IP-адрес отображается в виде четырех наборов цифр, разделенных точками, например 123.123.123.123.
- Если используется прокси-сервер, временно отключите его, чтобы обеспечить правильную загрузку веб-страницы.

2 Выберите **Параметры >Параметры печати >Уведомления о расходных материалах**.

3 В раскрывающемся меню каждого расходного материала один из вариантов уведомления.

Уведомление	Описание
Выкл.	Обычное поведение принтера для всех расходных материалов.
Только по эл. почте	Принтер создает сообщение эл. почты при наступлении определенного состояния расходных материалов. Состояние расходных материалов указывается на станции меню и странице состояния.

¹ При включении функции уведомления о расходных материалах принтер создает сообщение электронной почты с информацией о состоянии расходных материалов.

² Когда какие-либо расходные материалы заканчиваются, принтер останавливается во избежание повреждений.

Уведомление	Описание
Предупреждение	Принтер отображает предупредительное сообщение и создает сообщение электронной почты с информацией о состоянии расходных материалов. При наступлении определенного состояния расходных материалов принтер не останавливается.
Останов с продолжением ¹	Принтер останавливает обработку заданий при наступлении определенного состояния расходных материалов. Пользователь должен нажать кнопку, чтобы продолжить печать.
Останов без продолжения ^{1,2}	Принтер останавливается при наступлении определенного состояния расходных материалов. Для продолжения печати требуется заменить расходные материалы.
<p>¹ При включении функции уведомления о расходных материалах принтер создает сообщение электронной почты с информацией о состоянии расходных материалов.</p> <p>² Когда какие-либо расходные материалы заканчиваются, принтер останавливается во избежание повреждений.</p>	

4 Нажмите кнопку **Отправить**.

Изменение параметров конфиденциальной печати

Примечание. Эта функция доступна только для сетевых принтеров и для принтеров, подключенных к серверам печати.

1 Откройте веб-браузер и в поле адреса введите IP-адрес принтера.

Примечания.

- В разделе TCP/IP меню «Сеть/порты» проверьте IP-адрес принтера. IP-адрес отображается в виде четырех наборов цифр, разделенных точками, например 123.123.123.123.
- Если используется прокси-сервер, временно отключите его, чтобы обеспечить правильную загрузку веб-страницы.

2 Выберите вкладку **Параметры**, затем **>Безопасность >Задать конфиденциальную печать**.

3 Изменение настроек

- Задайте максимальное количество попыток ввода PIN-кода. В случае превышения пользователем заданного числа попыток ввода PIN-кода все задания этого пользователя удаляются.
- Задайте время хранения заданий на конфиденциальную печать. Если пользователь не распечатывает задания в течение заданного периода времени, все задания этого пользователя удаляются.

4 Сохраните новые параметры.

Копирование параметров на другие принтеры

Примечание. Эта функция имеется только на сетевых принтерах.

1 Откройте веб-браузер и в поле адреса введите IP-адрес принтера.

Примечания.

- В разделе TCP/IP меню «Сеть/Порты» проверьте IP-адрес принтера. IP-адрес отображается в виде четырех наборов цифр, разделенных точками, например 123.123.123.123.
- Если используется прокси-сервер, временно отключите его, чтобы обеспечить правильную загрузку веб-страницы.

2 Выберите **Копировать параметры принтера**.

3 Чтобы изменить язык, выберите язык в раскрывающемся списке, а затем щелкните **Щелкните здесь, чтобы выбрать язык**.

4 Выберите **Параметры принтера**.

5 В соответствующие поля введите IP-адрес исходного и конечного принтера.

Примечание. Чтобы добавить или удалить целевой принтер, щелкните **Добавить целевой IP** или **Удалить целевой IP**.

6 Выберите **Копировать параметры принтера**.



Восстановление заводских настроек по умолчанию

Если требуется сохранить список текущих настроек меню для справки, прежде чем восстанавливать заводские настройки по умолчанию, распечатайте страницу настроек меню. Для получения дополнительных сведений см. раздел [«Печать страницы параметров меню» на стр. 41](#).

Если необходим более комплексный способ восстановления использующихся по умолчанию заводских настроек, воспользуйтесь функцией «Удалить все параметры». Для получения дополнительных сведений см. раздел [«Очистка энергонезависимой памяти» на стр. 132](#).

ПРЕДУПРЕЖДЕНИЕ. Возможность повреждения: При восстановлении заводских настроек по умолчанию восстанавливаются исходные заводские настройки для большинства параметров принтера. Исключения: язык дисплея, пользовательские форматы и сообщения, а также параметры меню "Сеть/порт". Все загруженные файлы, хранящиеся в оперативной памяти, удаляются. На загруженные файлы, хранящиеся во флэш-памяти или на жестком диске принтера, это не влияет.

На начальном экране выберите:

 >Параметры >Общие параметры >Заводские настройки по умолчанию >Восстановить сейчас > 

Устранение замятий

Предотвращение замятия материалов для печати

Загрузите бумагу надлежащим образом.

- Убедитесь в том, что бумага лежит ровно в лотке.

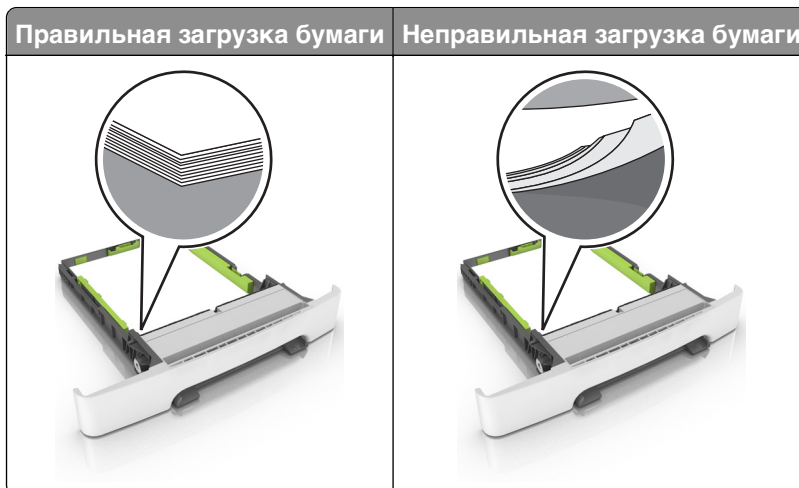

- Не извлекайте лоток, когда принтер выполняет печать.
- Не выполняйте загрузку бумаги в лоток, когда принтер выполняет печать. Это необходимо сделать до начала печати или после запроса на загрузку.
- Не загружайте слишком много бумаги. Убедитесь в том, что высота стопки загруженной бумаги ниже индикатора максимальной загрузки бумаги.

- Не прилагайте усилия при загрузке бумаги в лоток. Загрузите стопку в лоток, как показано на рисунке.

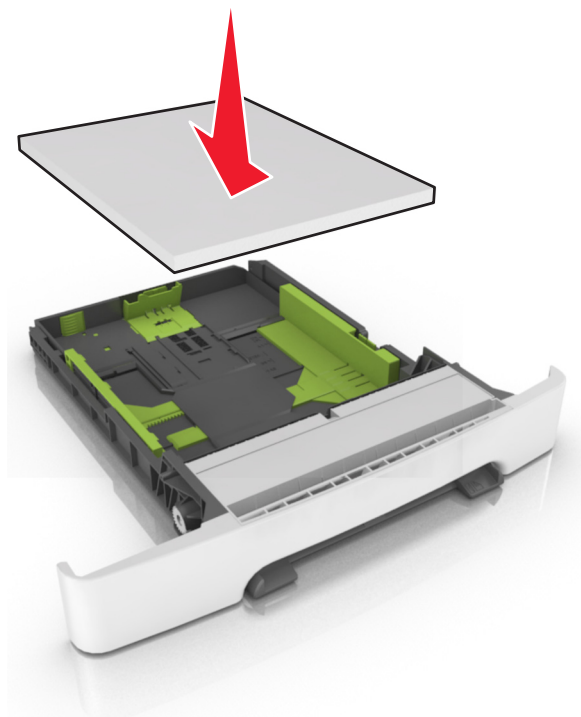

- Убедитесь, что направляющие в лотке или многофункциональном устройстве подачи установлены правильно и не слишком прижаты к стопке бумаги или конвертов.
- После загрузки бумаги задвиньте лотки в принтер до упора.

Необходимо использовать рекомендованную бумагу

- Используйте только рекомендованную бумагу или специальные материалы для печати.
- Не загружайте в принтер измятую, покоробленную, влажную и скрученную бумагу.
- Перед загрузкой изогните стопку бумаги в разные стороны, пролистайте ее и выровняйте края.

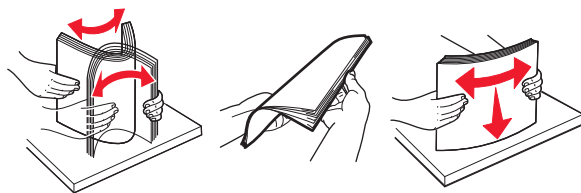

- Не используйте бумагу, разрезанную или обрезанную вручную.
- Не помещайте в один лоток бумагу, различающуюся по формату, плотности или типу.
- Убедитесь, что формат и тип бумаги правильно указаны на компьютере или панели управления принтера.
- Следуйте рекомендациям изготовителя при хранении бумаги.

Значение сообщений о замятиях бумаги и их местоположение

При замятии на дисплее принтера отображается сообщение о месте замятия и необходимости его устранения. Для устранения замятия откройте дверцы, крышки и лотки, указанные на дисплее.

Примечание. Если для параметра «Восстановление после замятия» задано значение «Вкл.» или «Авто», принтер перепечатывает замятые страницы. Однако, параметр «Авто» не гарантирует печать страницы.

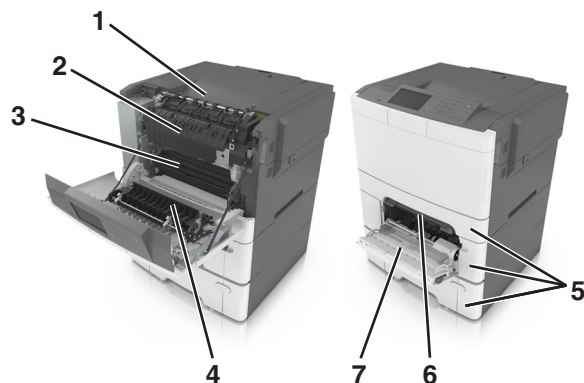



	Местоположение замятия	Сообщение на дисплее	Инструкции по устранению
1	Стандартный лоток	Замятие страницы [x], очистите стандартный выходной лоток. [203.xx]	Извлеките замятую бумагу.
2	Термоблок	Замятие страницы [x], откройте переднюю дверцу для очистки термоблока. [202.xx]	Откройте переднюю дверцу, вытащите фиксатор и, удерживая крышку термоблока опущенной, извлеките замятую бумагу.
3	Передняя дверца	Замятие страницы [x], откройте переднюю дверцу. [20y.xx]	Откройте переднюю дверцу, а затем извлеките замятую бумагу.
4	Двусторонняя печать	Замятие на странице [x], откройте переднюю дверцу для очистки устройства двусторонней печати. [23y.xx]	Откройте переднюю дверцу, а затем извлеките замятую бумагу.
5	Лоток [x]	Замятие страницы [x], откройте лоток [x]. [24y.xx]	Вытащите указанный лоток, затем извлеките замятую бумагу.
6	Устройство ручной подачи	Замятие страницы [x], очистите многоцелевое устройство подачи. [251.xx]	Извлеките замятую бумагу.
7	Многоцелевое устройство подачи	Замятие страницы [x], очистите многоцелевое устройство подачи. [250.xx]	Нажмите на рычаг освобождения бумаги, чтобы поднять валики бумаги, а затем извлеките замятую бумагу.

Замятие страницы [x], очистите стандартный выходной лоток.

1 Возьмите замятую бумагу с каждой стороны и аккуратно выньте ее из принтера.

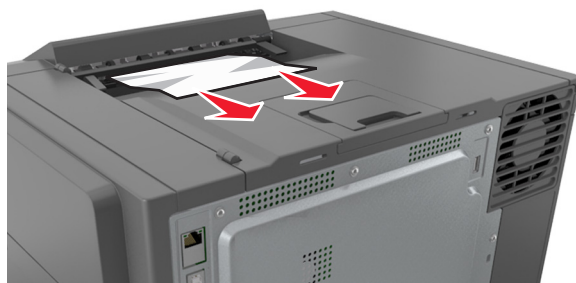
Примечание. Убедитесь в полном извлечении обрывков бумаги.



- 2 На панели управления принтера нажмите  для удаления сообщения и продолжения печати. Для моделей принтеров без сенсорного дисплея нажмите **Далее >устраните замятие, нажмите ОК**, а затем нажмите  для подтверждения.

Замятие страницы [x], откройте переднюю дверцу для очистки термоблока.

- 1 Откройте переднюю дверцу.

 **ВНИМАНИЕ-ГОРЯЧАЯ ПОВЕРХНОСТЬ:** Внутренние детали принтера могут сильно нагреваться. Для снижения вероятности травмы, вызванной прикосновением к горячей поверхности, подождите, пока поверхность остынет.

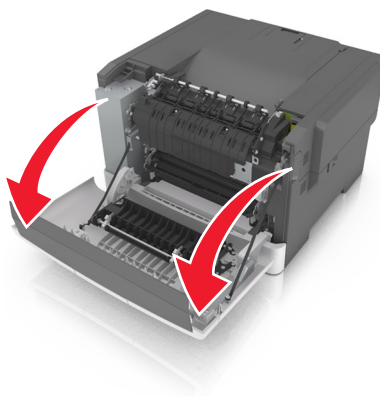

2 Потяните зеленый рычаг, чтобы открыть крышку термоблока.

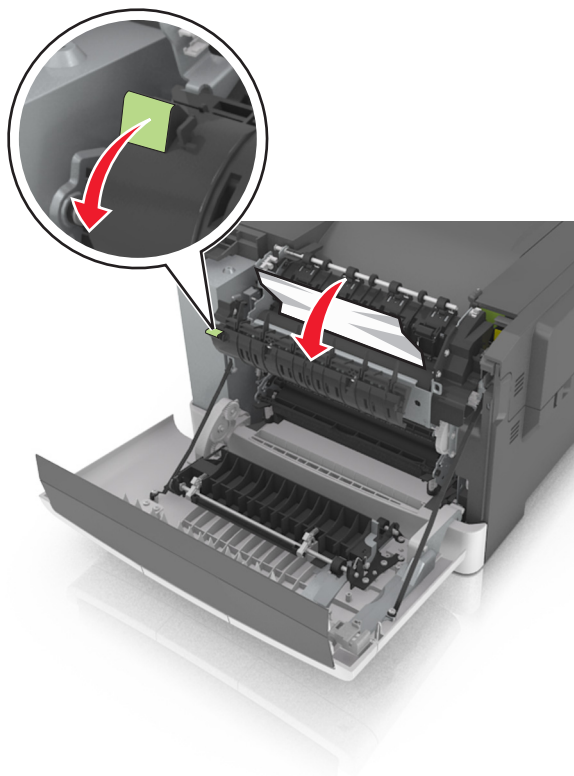



3 Удерживая крышку термоблока, извлеките замятую бумагу.

Примечание. Убедитесь в полном извлечении обрывков бумаги.

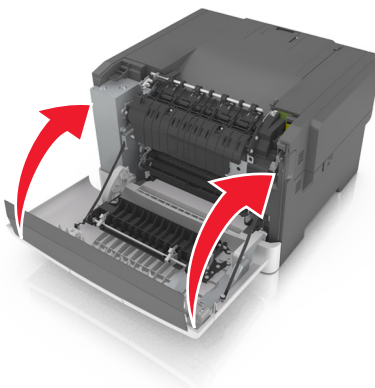

4 Закройте переднюю дверцу.



5 На панели управления принтера нажмите  для удаления сообщения и продолжения печати. Для моделей принтеров без сенсорного дисплея нажмите **Далее** > **устраните замятие, нажмите ОК**, а затем нажмите  для подтверждения.

Замятие страницы [x], откройте переднюю дверцу.

1 Откройте переднюю дверцу.

 **ВНИМАНИЕ-ГОРЯЧАЯ ПОВЕРХНОСТЬ:** Внутренние детали принтера могут сильно нагреваться. Для снижения вероятности травмы, вызванной прикосновением к горячей поверхности, подождите, пока поверхность остынет.

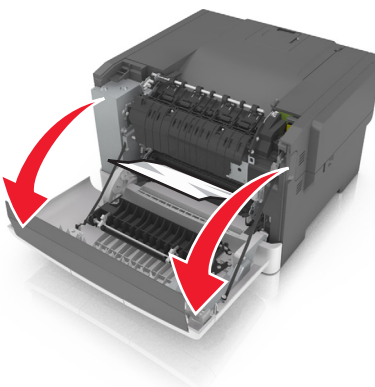

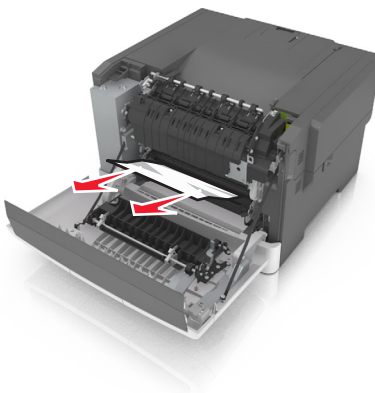

2 Возьмите замятую бумагу с каждой стороны и аккуратно выньте ее из принтера.

Примечание. Убедитесь в полном извлечении обрывков бумаги.

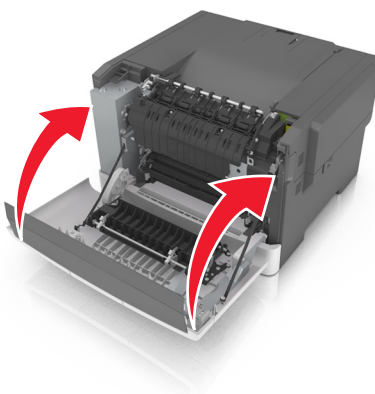

3 Закройте переднюю дверцу.



4 На панели управления принтера нажмите  для удаления сообщения и продолжения печати. Для моделей принтеров без сенсорного дисплея нажмите **Далее >устраните замятие, нажмите ОК**, а затем нажмите  для подтверждения.

Замятие на странице [x], откройте переднюю дверцу для очистки устройства двусторонней печати.

1 Откройте переднюю дверцу.



ВНИМАНИЕ-ГОРЯЧАЯ ПОВЕРХНОСТЬ: Внутренние детали принтера могут сильно нагреваться. Для снижения вероятности травмы, вызванной прикосновением к горячей поверхности, подождите, пока поверхность остынет.

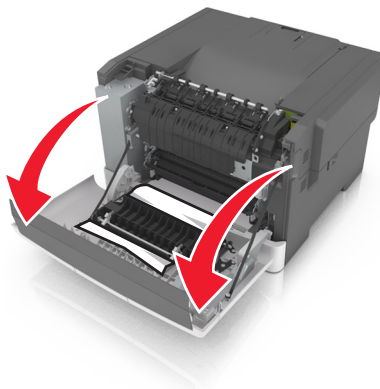

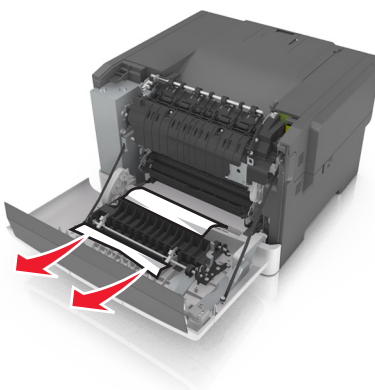

2 Возьмите замятую бумагу с каждой стороны и аккуратно выньте ее из принтера.

Примечание. Убедитесь в полном извлечении обрывков бумаги.

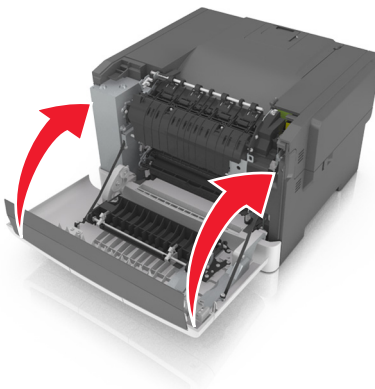

3 Закройте переднюю дверцу.



4 На панели управления принтера нажмите  для удаления сообщения и продолжения печати. Для моделей принтеров без сенсорного дисплея нажмите **Далее >устраните замятие, нажмите ОК**, а затем нажмите  для подтверждения.

Замятие страницы [x], откройте лоток [x].

1 Полностью вытащите лоток из принтера.

Примечание. В сообщении на дисплее принтера указывается лоток, в котором обнаружено замятие бумаги.

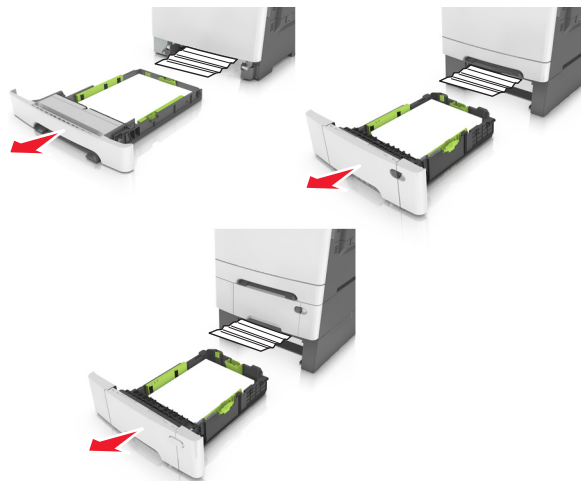

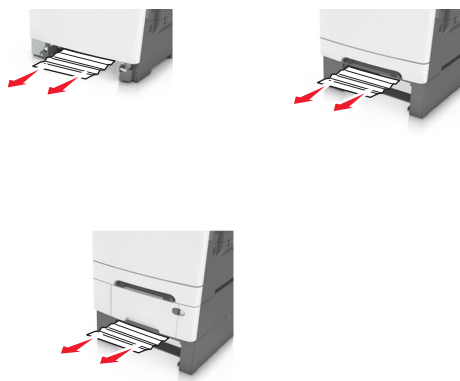

2 Возьмите замятую бумагу с каждой стороны и аккуратно выньте ее из принтера.

Примечание. Убедитесь в полном извлечении обрывков бумаги.



3 Вставьте лоток.

4 На панели управления принтера нажмите  для удаления сообщения и продолжения печати. Для моделей принтеров без сенсорного дисплея нажмите **Далее >устраните замятие, нажмите ОК**, а затем нажмите  для подтверждения.

Замятие страницы [x], очистите устройство ручной подачи.

- 1 Выдвиньте стандартный лоток на 250 листов (лоток 1) и устройство ручной подачи.

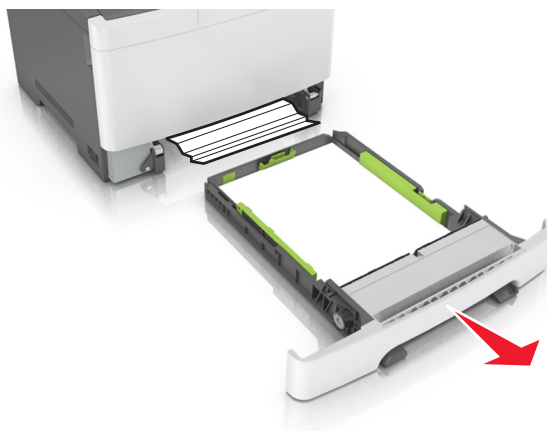

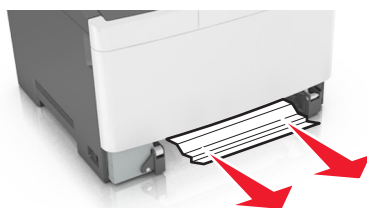

- 2 Возьмите замятую бумагу с каждой стороны и аккуратно выньте ее из принтера.

Примечание. Убедитесь в полном извлечении обрывков бумаги.



- 3 Вставьте лоток.

- 4 На панели управления принтера нажмите  для удаления сообщения и продолжения печати. Для моделей принтеров без сенсорного дисплея нажмите **Далее >устраните замятие, нажмите ОК**, а затем нажмите  для подтверждения.

Замятие страницы [x], очистите многоцелевое устройство подачи

- 1 Нажмите на рычаг освобождения бумаги, а затем извлеките замятую бумагу из многоцелевого устройства подачи.

Примечание. Убедитесь в том, что извлечены все обрывки бумаги.

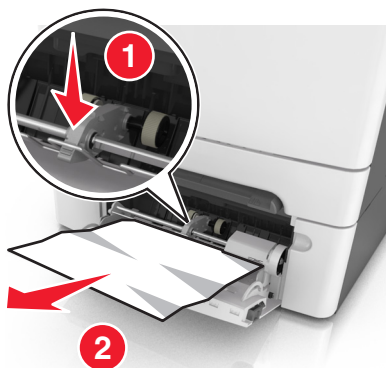

- 2** Изогните стопку бумаги несколько раз в разные стороны для разделения листов, затем пролистайте стопку. Не загружайте бумагу со складками и сгибами. Выровняйте края стопки на плоской поверхности.

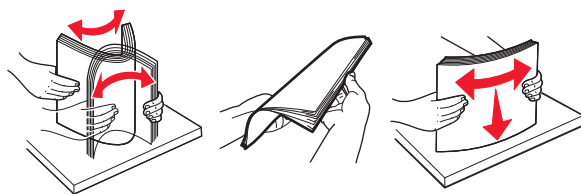



- 3** Повторно загрузите бумагу в многоцелевое устройство подачи.



- 4 Сдвигайте направляющую для бумаги до тех пор, пока она не будет слегка упираться в стопку бумаги.



- 5 На панели управления принтера нажмите  для удаления сообщения и продолжения печати. Для моделей принтеров без сенсорного дисплея выберите **Далее** >  > **устраните замятие**, нажмите **ОК** > .

Поиск и устранение неисправностей

Значение сообщений принтера

Настройка цвета

Дождитесь завершения процесса.

Измените [источник бумаги] на [название пользовательского типа]

Попробуйте воспользоваться одним из следующих способов.

- Загрузите бумагу соответствующего формата и типа в лоток, затем выберите на панели управления принтера пункт **Замена бумаги окончена**, чтобы удалить сообщение и продолжить печать. Для моделей принтеров без сенсорного дисплея нажмите  для подтверждения.

Примечание. Убедитесь, что формат и тип бумаги указаны в меню "Бумага" на панели принтера.

- Отмените задание на печать.

Измените [источник бумаги] на [строка настройки]

Попробуйте воспользоваться одним из следующих способов.

- Загрузите бумагу соответствующего формата и типа в лоток, затем выберите на панели управления принтера пункт **Замена бумаги окончена**, чтобы удалить сообщение и продолжить печать. Для моделей принтеров без сенсорного дисплея нажмите  для подтверждения.

Примечание. Убедитесь, что формат и тип бумаги указаны в меню "Бумага" на панели принтера.

- Отмените задание на печать.

Замените [источник бумаги] на [тип бумаги] [формат бумаги]

Попробуйте воспользоваться одним из следующих способов.

- Загрузите бумагу соответствующего формата и типа в лоток, затем выберите на панели управления принтера пункт **Замена бумаги окончена**, чтобы удалить сообщение и продолжить печать. Для моделей принтеров без сенсорного дисплея нажмите  для подтверждения.

Примечание. Убедитесь, что формат и тип бумаги указаны в меню "Бумага" на панели принтера.

- Отмените задание на печать.

Закройте дверцу

Проверьте, установлена ли крышка правильной стороной, затем закройте переднюю дверцу и верхнюю крышку, чтобы сбросить сообщение.

Заканчивается тонер в [цвет] картридже [88.ху]

Возможно, потребуется заказать новый картридж с тонером. При необходимости нажмите **Продолжить** для удаления сообщения и продолжения печати. Для моделей принтеров без сенсорного дисплея нажмите  для подтверждения.

Очень низкий уровень тонера в [цвет] картридже, осталось примерно [х] страниц [88.ху]

Возможно, вскоре потребуется замена картриджа с тонером. Для получения дополнительных сведений см. раздел "Замена расходных материалов" в *Руководстве пользователя*.

При необходимости на панели управления принтера нажмите **Продолжить** для удаления сообщения и продолжения печати. Для моделей принтеров без сенсорного дисплея нажмите  для подтверждения.

Заканчивается ресурс блока формирования изображения [тип] [84.ху]

Примечание. В качестве типа может указываться блок формирования черных изображений либо блок формирования черных и цветных изображений.

Возможно, потребуется заказать новый формирователь изображения. При необходимости на панели управления принтера нажмите **Продолжить** для удаления сообщения и продолжения печати. Для моделей принтеров без сенсорного дисплея нажмите  для подтверждения.

Ресурс блок формирования изображения [тип] почти закончился [84.ху]

Примечание. В качестве типа может указываться блок формирования черных изображений либо блок формирования черных и цветных изображений.

При необходимости на панели управления принтера нажмите **Продолжить** для удаления сообщения и продолжения печати. Для моделей принтеров без сенсорного дисплея нажмите  для подтверждения.

Заканчивается ресурс блока формирования изображения [тип], осталось примерно [х] страниц [84.ху]



Примечание. В качестве типа может указываться блок формирования черных изображений либо блок формирования черных и цветных изображений.

Возможно, вскоре потребуется замена формирователя изображения. Для получения дополнительных сведений см. раздел "Замена расходных материалов" в *Руководстве пользователя*.

При необходимости на панели управления принтера нажмите **Продолжить** для удаления сообщения и продолжения печати. Для моделей принтеров без сенсорного дисплея нажмите  для подтверждения.

Сложная страница, некоторые данные могли быть не напечатаны [39]

Попробуйте воспользоваться одним из следующих способов.

- На панели управления принтера нажмите **Продолжить** для игнорирования сообщения и продолжения печати. Для моделей принтеров без сенсорного дисплея нажмите  для подтверждения.
- Отмените текущее задание на печать. Для моделей принтеров без сенсорного дисплея нажмите  для подтверждения.
- Установите в принтер дополнительную память.

Изменение конфигурации, некоторые отложенные задания не восстановлены [57]

Отложенные задания отмечены как недействительные из-за следующих возможных изменений в принтере:

- Обновлено микропрограмма принтера.
- Удален лоток для задания печати.
- Задание печати отправлено с флэш-накопителя, который более не подключен к порту USB.
- Жесткий диск принтера содержит задания печати, которые были сохранены во время установки на принтер другой модели.

На панели управления принтера выберите **Продолжить** для удаления сообщения. На моделях принтера без сенсорного экрана нажмите  для подтверждения.

Обнаружена неисправная флэш-память [51]

Попробуйте воспользоваться одним из следующих способов.

- Замените неисправную плату флэш-памяти.
- На панели управления принтера нажмите **Продолжить** для игнорирования сообщения и продолжения печати. Для моделей принтеров без сенсорного дисплея нажмите  для подтверждения.
- Отмените текущее задание на печать.

Ошибка чтения диска USB. Извлеките USB.

Вставлено неподдерживаемое устройство USB. Отключите устройство USB, а затем установите поддерживаемое.

Ошибка чтения USB-концентратора. Извлеките концентратор.

Установлен неподдерживаемый USB-концентратор. Извлеките USB-концентратор, затем установите поддерживаемый.

Несовместимый лоток [x] [59]

Извлеките указанный лоток и повторно установите его, чтобы закрыть сообщение.

Неверный формат бумаги, откройте [источник бумаги] [34]

Примечание. Источником бумаги может быть лоток или устройство подачи.

Попробуйте воспользоваться одним из следующих способов.

- Загрузите в источник бумагу правильного формата.
- На панели управления принтера нажмите **Продолжить**, чтобы закрыть сообщение и выполнить печать задания, используя другой источник бумаги. На моделях принтера без сенсорного экрана нажмите  для подтверждения.
- Проверьте направляющие длины и ширины источника бумаги и убедитесь, что бумага загружена правильно.
- Убедитесь, что в диалоговом окне "Настройка печати" или "Печать" указаны верные формат и тип бумаги.
- Убедитесь, что формат и тип бумаги указаны в меню "Бумага" на панели принтера.
- Убедитесь в том, что формат бумаги указан правильно. Например, если для параметра «Формат в многоцелевом устройстве подачи» задано значение Universal, убедитесь, что бумага имеет достаточные размеры для размещения распечатываемых данных.
- Отмените задание на печать.

Установите лоток [x]

Установите в принтер указанный лоток.

Недостаточно памяти для дефрагментации флэш-памяти [37]

Попробуйте воспользоваться одним из следующих способов.

- На панели управления принтера нажмите **Продолжить** для остановки дефрагментации и продолжения печати. Для моделей принтеров без сенсорного дисплея нажмите  для подтверждения.
- Удалите из памяти принтера шрифты, макросы и другие данные.
- Установите в принтер дополнительную память.

Недостаточно памяти, некоторые отложенные задания удалены [37]

Некоторые отложенные задания удалены для печати текущих заданий.

Выберите **Продолжить**, чтобы закрыть сообщение. На моделях принтера без сенсорного экрана нажмите  для подтверждения.

Недостаточно памяти для разбора задания по копиям [37]

Попробуйте воспользоваться одним из следующих способов.

- Нажмите **Продолжить** на панели управления принтера для печати сохраненной части задания и печати с разбором по копиям оставшейся части задания. Для моделей принтеров без сенсорного дисплея нажмите  для подтверждения.
- Отмените текущее задание на печать.

Недостаточно памяти для поддержки функции сохранения ресурсов [35]

Установите дополнительную память принтера или нажмите **Продолжить** на панели управления принтера, чтобы отключить функцию сохранения ресурсов, удалить сообщение и продолжить печать. Для моделей принтеров без сенсорного дисплея нажмите  для подтверждения.

Недостат памяти, некоторые отложенные задания не будут восстановлены [37]

Попробуйте воспользоваться одним из следующих способов.

- На панели управления принтера выберите **Продолжить** для удаления сообщения. На моделях принтера без сенсорного экрана нажмите  для подтверждения.
- Удалите другие отложенные задания, чтобы освободить больше памяти принтера.

Загрузите [имя пользовательского типа] в [источник бумаги]

Попробуйте воспользоваться одним из следующих способов.

- Загрузите в лоток или устройство подачи бумагу правильного формата и типа.
- Чтобы использовать лоток для бумаги с бумагой требуемого формата или типа, выберите на панели управления принтера **Бумага загр., продолжить**. Для моделей принтеров без сенсорного дисплея нажмите  для подтверждения.

Примечание. В случае обнаружения принтером лотка с бумагой требуемого типа и формата бумага будет подана из этого лотка. Если принтеру не удастся обнаружить лоток с бумагой соответствующего типа и формата, он выполнит печать с использованием источника бумаги по умолчанию.

- Отмените текущее задание.

Загрузите [пользовательская строка] в [источник бумаги]

Попробуйте воспользоваться одним из следующих способов.

- Загрузите в указанный лоток бумагу правильного формата и типа.
- Чтобы использовать лоток для бумаги с бумагой требуемого формата или типа, выберите на панели управления принтера **Бумага загр., продолжить**. Для моделей принтеров без сенсорного дисплея нажмите  для подтверждения.

Примечание. В случае обнаружения принтером лотка с бумагой требуемого типа и формата бумага будет подана из этого лотка. Если принтеру не удастся обнаружить лоток с бумагой соответствующего типа и формата, он выполнит печать с использованием источника бумаги по умолчанию.

- Отмените текущее задание.

Загрузите [формат бумаги] в [источник бумаги]

Попробуйте воспользоваться одним из следующих способов.

- Загрузите в лоток или устройство подачи бумагу правильного типа и формата.
- Чтобы использовать лоток или устройство подачи с бумагой требуемого формата, выберите на панели управления принтера **Бумага загр., продолжить**. Для моделей принтеров без сенсорного дисплея нажмите  для подтверждения.

Примечание. В случае обнаружения принтером лотка с бумагой требуемого формата бумага будет подана из этого лотка. Если принтеру не удастся обнаружить лоток с бумагой соответствующего типа и формата, он выполнит печать с использованием источника бумаги по умолчанию.

- Отмените текущее задание.

Загрузите [формат бумаги] [тип бумаги] в [источник бумаги]

Попробуйте воспользоваться одним из следующих способов.

- Загрузите в лоток или устройство подачи бумагу правильного формата и типа.
- Чтобы использовать лоток или устройство подачи с бумагой требуемого формата и типа, выберите на панели управления принтера **Бумага загр., продолжить**. Для моделей принтеров без сенсорного дисплея нажмите  для подтверждения.

Примечание. В случае обнаружения принтером лотка с бумагой требуемого типа и формата бумага будет подана из этого лотка. Если принтеру не удастся обнаружить лоток с бумагой соответствующего типа и формата, он выполнит печать с использованием источника бумаги по умолчанию.

- Отмените текущее задание.

Загрузите в устройство ручной подачи [пользовательская строка]

Попробуйте воспользоваться одним из следующих способов.

- Загрузите бумагу правильного типа и формата в устройство подачи.
- В зависимости от модели принтера коснитесь **Запрашивать каждую страницу, бумага загружена** или нажмите  на панели управления принтера для удаления сообщения и продолжения печати.
- Отмените текущее задание.

Загрузите в устройство ручной подачи [название пользовательского типа]

Попробуйте воспользоваться одним из следующих способов.

- Загрузите бумагу правильного типа и формата в устройство подачи.
- В зависимости от модели принтера коснитесь **Запрашивать каждую страницу, бумага загружена** или нажмите  на панели управления принтера для удаления сообщения и продолжения печати.
- Отмените текущее задание.

Загрузите в устройство ручной подачи [формат бумаги]

Попробуйте воспользоваться одним из следующих способов.

- Загрузите бумагу нужного формата в устройство подачи.
- В зависимости от модели принтера коснитесь **Запрашивать каждую страницу, бумага загружена** или нажмите  на панели управления принтера для удаления сообщения и продолжения печати.
- Отмените текущее задание.

Загрузите в устройство ручной подачи [тип бумаги] [формат бумаги]

Попробуйте воспользоваться одним из следующих способов.

- Загрузите бумагу правильного типа и формата в устройство подачи.
- В зависимости от модели принтера коснитесь **Запрашивать каждую страницу, бумага загружена** или нажмите  на панели управления принтера для удаления сообщения и продолжения печати.
- Отмените текущее задание.

Заканчивается комплект ТО [80.xu]

Возможно, потребуется заказать комплект ТО. Для получения дополнительных сведений посетите веб-узел службы поддержки Lexmark по адресу <http://support.lexmark.com> или обратитесь к представителю службы поддержки и сообщите о данном сообщении.

При необходимости нажмите **Продолжить** для удаления сообщения и продолжения печати. На моделях принтера без сенсорного экрана нажмите  для подтверждения.

Недостаточно комплекта ТО [80.ху]

Для получения дополнительных сведений посетите веб-узел службы поддержки Lexmark по адресу <http://support.lexmark.com> или обратитесь к представителю службы поддержки и сообщите о данном сообщении.

При необходимости нажмите **Продолжить** для удаления сообщения и продолжения печати. На моделях принтера без сенсорного экрана нажмите  для подтверждения.

Очень низкий уровень комплекта ТО, осталось примерно [x] страниц [80.ху]

Возможно, вскоре потребуется замена комплекта для технического обслуживания. Для получения дополнительных сведений посетите веб-узел службы поддержки Lexmark по адресу <http://support.lexmark.com> или обратитесь к представителю службы поддержки и сообщите о данном сообщении.

При необходимости на панели управления принтера нажмите **Продолжить** для удаления сообщения и продолжения печати. На моделях принтера без сенсорного экрана нажмите  для подтверждения.

Переполнение памяти [38]

Попробуйте воспользоваться одним из следующих способов.

- На панели управления принтера выберите **Отмена задания** для удаления сообщения. Для моделей принтеров без сенсорного дисплея нажмите  для подтверждения.
- Установите в принтер дополнительную память.

Программная ошибка сети [x] [54]

Попробуйте воспользоваться одним из следующих способов.

- На панели управления принтера нажмите **Продолжить** для продолжения печати. На моделях принтера без сенсорного экрана нажмите  для подтверждения.
- Выключите принтер и приблизительно через 10 секунд снова включите его.
- Обновите сетевое микропрограммное обеспечение принтера или сервера печати. Для получения дополнительных сведений посетите веб-узел службы поддержки Lexmark по адресу <http://support.lexmark.com>.

Во флэш-памяти недостаточно места для ресурсов [52]

Попробуйте воспользоваться одним из следующих способов.

- На панели управления принтера нажмите **Продолжить** для удаления сообщения и продолжения печати. Для моделей принтеров без сенсорного дисплея нажмите  для подтверждения.
- Удалите из флэш-памяти шрифты, макросы и другие данные.
- Установите модуль флэш-памяти большей емкости.

Примечание. Загруженные шрифты и макросы, не сохраненные ранее во флэш-памяти, будут удалены.

[Цветной] [Тип расходного материала] производства не Lexmark, см. Руководство пользователя [33.ху]

Примечание. В качестве типа расходных материалов могут указываться картридж с тонером или формирователь изображения.

Принтер обнаружил установленные в принтере расходный материал или деталь не Lexmark.

Ваш принтер Lexmark предназначен для наилучшей работы с подлинными расходными материалами и деталями. Использование расходных материалов или деталей сторонних производителей может снизить производительность, надежность или срок службы принтера и его компонентов формирования изображения.

Все индикаторы срока службы предназначены для работы с расходными материалами и деталями Lexmark и могут выдавать непредвиденные результаты при использовании расходных материалов или деталей сторонних производителей. Использование компонентов формирования изображения дольше предусмотренного срока службы может повредить принтер Lexmark или связанные компоненты.

ПРЕДУПРЕЖДЕНИЕ. Возможность повреждения: Использование расходных материалов или деталей сторонних производителей может повлиять на гарантию. Ущерб, возникший в результате использования расходных материалов или деталей сторонних производителей, может не покрываться гарантией.

Чтобы принять на себя всяческий риск и продолжить использование не подлинных расходных материалов или деталей в принтере, одновременно нажмите и удерживайте  и клавишу # на панели управления принтера в течение 15 секунд.

Если Вы не хотите брать на себя подобный риск, удалите из принтера расходные материалы или детали сторонних производителей и установите подлинные расходные материалы или детали Lexmark.

Примечание. Список поддерживаемых расходных материалов см. в разделе «Заказ расходных материалов» данного *Руководства пользователя* или на веб-сайте www.lexmark.com.

Ошибка шрифта PPDS [50]

Попробуйте воспользоваться одним из следующих способов.

- На панели управления принтера нажмите **Продолжить** для удаления сообщения и продолжения печати. Для моделей принтеров без сенсорного дисплея нажмите  для подтверждения.
- Если принтер не может найти запрашиваемый шрифт, на панели управления принтера выберите: **Меню PPDS > Наилучшее соответс. > Вкл.**
Принтер найдет аналогичный шрифт и переформатирует текст.
- Отмените текущее задание на печать.

Повторно установите отсутствующий или не отвечающий [цвет] картридж [31.ху]

Попробуйте воспользоваться одним из следующих способов.

- Установите отсутствующий картридж тонером. Для получения дополнительных сведений см. раздел "Замена расходных материалов" в *Руководстве пользователя*.
- Извлеките не отвечающий картридж с тонером, а затем снова его установите.

Примечание. Если сообщение появляется после переустановки картриджа, значит, он может быть неисправен. Замените картридж.

Повторно установите отсутствующий или не отвечающий [тип] блок формирования изображения [31.ху]

Примечание. В качестве типа может указываться блок формирования черных изображений либо блок формирования черных и цветных изображений.

Попробуйте воспользоваться одним из следующих способов.

- Установите отсутствующий формирователь изображения. Для получения дополнительных сведений см. раздел "Замена расходных материалов" в *Руководстве пользователя*.
- Извлеките не отвечающий формирователь изображения, а затем снова его установите.

Примечание. Если сообщение появляется после переустановки формирователя изображения, значит, он может быть неисправен. Замените формирователь изображения.

Повторно загрузите распечатанные страницы в лоток [х]

Попробуйте сделать следующее:

- На панели управления принтера нажмите **Продолжить**, чтобы закрыть сообщение и продолжить обработку второй стороны листа. Для моделей принтеров без сенсорного дисплея нажмите  для подтверждения.
- Отмените задание на печать.

Удалите упаковочный материал, [название области]

- 1 Удалите оставшийся упаковочный материал из указанного места.
- 2 На панели управления принтера нажмите **Продолжить** для удаления сообщения. Для моделей принтеров без сенсорного дисплея нажмите  для подтверждения.

Извлеките бумагу из стандартного выходного лотка

Извлеките стопку бумаги из стандартного выходного лотка.

Замените [цвет] картридж, осталось примерно 0 страниц [88.xу]

Замените указанный картридж с тонером, чтобы закрыть сообщение и продолжить печать. Для получения дополнительных сведений см. инструкции, прилагаемые к расходным материалам.

Примечание. Если у вас нет картриджа с тонером для замены, см. раздел “Заказ расходных материалов” в *Руководстве пользователя* или посетите веб-сайт www.lexmark.com.

Замените [цвет] картридж, несоответствие региона принтера [42.xу]

Установите картридж с тонером, соответствующий номеру региона принтера. x - значение региона для принтера. y - значение региона для картриджа. x и y могут принимать следующие значения:

Номер региона	Регион
0	Весь мир
1	США, Канада
2	Европейский Союз, Европейская Экономическая Зона и Швейцария
8	Остальные страны
9	Неправильный

Примечания.

- Значения x и y являются .xу кода ошибки, который отображается на панели управления принтера.
- Чтобы продолжить, значения x и y должны совпадать для печати.

Замена [тип] блока формирования изображения, осталось примерно 0 страниц [84.xу]

Примечание. В качестве типа может указываться блок формирования черных изображений либо блок формирования черных и цветных изображений.

Замените указанный формирователь изображения, чтобы закрыть сообщение и продолжить печать. Для получения дополнительных сведений см. инструкции, прилагаемые к расходным материалам.

Примечание. Если у вас нет блока формирования изображения для замены, см. раздел «Заказ расходных материалов» данного *Руководства пользователя* или посетите веб-сайт www.lexmark.com.

Замените неисправный [цвет] картридж [31.ху]

Замените неисправный картридж с тонером, чтобы закрыть сообщение. Для получения дополнительных сведений см. инструкции, прилагаемые к расходным материалам.

Примечание. Если у вас нет картриджа для замены, см. раздел «Заказ расходных материалов» данного *Руководства пользователя* или посетите веб-сайт www.lexmark.com.

Замените неисправный [тип] блок формирования изображения [31.ху]

Примечание. В качестве типа может указываться блок формирования черных изображений либо блок формирования черных и цветных изображений.

Замените неисправный блок формирования изображения, чтобы закрыть сообщение и продолжить печать. Для получения дополнительных сведений см. инструкции, прилагаемые к расходным материалам.

Примечание. Если у вас нет блока формирования изображения для замены, см. раздел «Заказ расходных материалов» данного *Руководства пользователя* или посетите веб-сайт www.lexmark.com.

Замените комплект ТОО, осталось примерно 0 страниц [80.ху]

Требуется выполнить плановое обслуживание принтера. Для получения дополнительных сведений посетите веб-узел службы поддержки Lexmark по адресу <http://support.lexmark.com> или обратитесь к представителю по обслуживанию и сообщите о данном сообщении.

Замените отсутствующий [цвет] картридж [31.ху]

Инсталлируйте указанный картридж с тонером, чтобы закрыть сообщение. Для получения дополнительных сведений см. раздел "Замена расходных материалов" в *Руководстве пользователя*.

Замените отсутствующий блок формирования изображения [тип] [31.ху]

Примечание. В качестве типа может указываться блок формирования черных изображений либо блок формирования черных и цветных изображений.

Инсталлируйте указанный формирователь изображения, чтобы закрыть сообщение. Для получения дополнительных сведений см. раздел "Замена расходных материалов" в *Руководстве пользователя*.

Замените емкость для отработанного тонера [82.ху]

Замените емкость для отработанного тонера, а затем закройте сообщение.

Замените неподдерживаемый [цвет] картридж [32.ху]

Извлеките указанный картридж с тонером и установите поддерживаемый для сброса сообщения.

Примечание. Если у вас нет картриджа с тонером для замены, см. раздел “Заказ расходных материалов” в *Руководстве пользователя* или посетите веб-сайт www.lexmark.com.

Замените неподдерживаемый блок формирования изображения [тип] [32.ху]

Примечание. В качестве типа может указываться блок формирования черных изображений либо блок формирования черных и цветных изображений.

Извлеките указанный формирователь изображения и установите поддерживаемый для сброса сообщения.

Примечание. Если у вас нет блока формирования изображения для замены, см. раздел «Заказ расходных материалов» данного *Руководства пользователя* или посетите веб-сайт www.lexmark.com.

Замените отсутствующий контейнер для отработанного тонера [82.ху]

Установите отсутствующую емкость для отработанного тонера, чтобы закрыть сообщение. Для получения дополнительных сведений см. инструкции, прилагаемые к расходным материалам.

Восстановить отложенные задания?

Попробуйте воспользоваться одним из следующих способов.

- На панели управления принтера коснитесь **Восстановить**, чтобы восстановить все отложенные задания, хранящихся на жестком диске принтера.
- На панели управления принтера коснитесь **Не восстанавливать**, если не требуется восстановление никаких заданий печати.

Не настроен сервер SMTP. Обратитесь к системному администратору.

На панели управления принтера нажмите **Продолжить** для удаления сообщения.

Примечание. В случае повторного появления сообщения обратитесь к системному администратору.

Некоторые отложенные задания не восстановлены

На панели управления принтера выберите **Продолжить** для удаления сообщения. Для моделей принтеров без сенсорного дисплея нажмите  для подтверждения.

Примечание. Невосстановленные отложенные задания остаются на жестком диске принтера, но доступ к ним невозможен.

Ошибка ПО стандартной сети [54]

Попробуйте воспользоваться одним из следующих способов.

- На панели управления принтера нажмите **Продолжить** для продолжения печати. На моделях принтера без сенсорного экрана нажмите  для подтверждения.
- Выключите принтер, а затем снова включите его.
- Обновите сетевое микропрограммное обеспечение принтера или сервера печати. Для получения дополнительных сведений посетите веб-узел службы поддержки Lexmark по адресу <http://support.lexmark.com>.

Стандартный порт USB отключен [56]

На панели управления принтера выберите **Продолжить** для удаления сообщения. Для моделей принтеров без сенсорного дисплея нажмите  для подтверждения.

Примечания.

- Все данные, поступающие на принтер через порт USB, игнорируются.
- Убедитесь в том, что в меню «Буфер USB» не выбрано значение «Отключен».

Для выполнения задания требуются расходные материалы

Попробуйте воспользоваться одним из следующих способов.

- На панели управления принтера нажмите **Сообщение о расходных материалах**, чтобы просмотреть все сообщения об ошибках, в которых указано, какие расходные материалы необходимы для продолжения обработки текущего задания. Для моделей принтеров без сенсорного дисплея нажмите , чтобы удалить сообщение и продолжить печать.
 - 1 Немедленно закажите недостающие расходные материалы.
 - 2 Установите расходные материалы. Для получения дополнительных сведений см. инструкции, прилагаемые к расходным материалам.
- Отмените задание на печать, а затем установите недостающие расходные материалы и повторно отправьте его.

58 Слишком много модулей флэш-памяти [58]

- 1 Выключите принтер.
- 2 Отсоедините кабель питания от розетки электросети.
- 3 Извлеките лишние модули флэш-памяти.
- 4 Подсоедините кабель питания к правильно заземленной электрической розетке.
- 5 Снова включите принтер.

Присоединено слишком много лотков [58]

- 1 Выключите принтер.
- 2 Отсоедините кабель питания от розетки электросети.
- 3 Удалите лишние лотки.
- 4 Подсоедините кабель питания к правильно заземленной электрической розетке.
- 5 Снова включите принтер.

Обнаружена неотформатированная флэш-память [53]

Попробуйте воспользоваться одним из следующих способов.

- На панели управления принтера выберите **Продолжить** для остановки дефрагментации и продолжения печати. Для моделей принтеров без сенсорного дисплея нажмите  для подтверждения.
- Выполните форматирование флэш-памяти.

Примечание. Если сообщение об ошибке не сбрасывается, возможно, флэш-память неисправна, и необходимо заменить ее.

Емкость для отработанного тонера почти заполнена [82.xу]

Возможно, потребуется заказать контейнер для отработанного тонера. При необходимости на панели управления принтера нажмите **Продолжить** для удаления сообщения и продолжения печати.

Для моделей принтеров без сенсорного дисплея нажмите  для подтверждения.

Сервер Weblink не настроен. Обратитесь к системному администратору.

На сервере Weblink произошла ошибка или он настроен неправильно. Нажмите **Продолжить**, чтобы закрыть сообщение. В случае повторного появления сообщения обратитесь к системному администратору.

Устранение неполадок печати

Основные неисправности принтера

Принтер не отвечает

Действия	Да	Нет
<p>Шаг 1 Убедитесь, что принтер включен.</p> <p>Принтер выключен?</p>	Перейти к шагу 2.	Включите принтер.
<p>Шаг 2 Проверьте, находится ли принтер в спящем режиме или режиме гибернации.</p> <p>Принтер находится в спящем режиме или режиме гибернации?</p>	Нажмите кнопку перехода в спящий режим, чтобы вывести принтер из спящего режима или режима гибернации.	Перейти к шагу 3.
<p>Шаг 3 Убедитесь в том, что кабель питания подключен к принтеру и электрической розетке с правильным заземлением.</p> <p>Кабель питания подключен к принтеру и к надежно заземленной розетке электросети?</p>	Перейти к шагу 4.	Подключите один конец кабеля питания принтера к разъему принтера, а другой конец — к надежно заземленной электрической розетке.
<p>Шаг 4 Проверьте другое электрическое оборудование, подключенное к электрической розетке.</p> <p>Электрическое оборудование работает?</p>	Отключите другое электрическое оборудование от розетки, а затем включите принтер. Если принтер не работает, снова подключите другое электрическое оборудование к розетке.	Перейти к шагу 5.
<p>Шаг 5 Проверьте, чтобы кабели, подключенные к принтеру и компьютеру, были вставлены в правильные порты.</p> <p>Кабели вставлены в правильные порты?</p>	Перейти к шагу 6.	<p>Убедитесь в совпадении следующего.</p> <ul style="list-style-type: none"> • Символа USB на кабеле с символом USB на принтере • Подходящий кабель Ethernet с разъемом Ethernet

Действия	Да	Нет
<p>Шаг 6 Убедитесь в том, что розетка электросети не выключена с помощью выключателя или прерывателя.</p> <p>Розетка электросети выключена с помощью выключателя или прерывателя?</p>	Включите выключатель или сбросьте прерыватель.	Перейти к шагу 7.
<p>Шаг 7 Убедитесь, что принтер не подключен к устройствам защиты от импульсного перенапряжения, источникам бесперебойного питания или удлинителям.</p> <p>Принтер подключен к устройству защиты от импульсного перенапряжения, к устройству бесперебойного питания или к удлинителю?</p>	Подсоедините кабель питания к принтеру, а затем к электрической розетке с правильным заземлением.	Перейти к шагу 8.
<p>Шаг 8 Проверьте, чтобы один конец кабеля принтера был подключен к порту принтера, а другой конец кабеля подключен к компьютеру, серверу печати, дополнительному устройству или сетевому устройству.</p> <p>Интерфейсный кабель надежно подсоединен к принтеру и к компьютеру, серверу печати или иному оборудованию для компьютерных сетей?</p>	Перейти к шагу 9.	Надежно подсоедините интерфейсный кабель к принтеру и к компьютеру, серверу печати или иному оборудованию для компьютерных сетей.
<p>Шаг 9 Убедитесь, что дополнительные устройства установлены правильно и упаковочный материал удален.</p> <p>Вспомогательное оборудование установлено правильно и упаковочный материал удален?</p>	Перейти к шагу 10.	Выключите принтер, удалите все упаковочные материалы, снова установите дополнительные устройства на принтер.
<p>Шаг 10 Проверьте, чтобы были выбраны правильные настройки порта в драйвере принтера.</p> <p>Настройки порта правильные?</p>	Перейти к шагу 11.	Используйте правильные настройки драйвера принтера.
<p>Шаг 11 Проверьте установленный драйвер принтера.</p> <p>Установлен правильный драйвер принтера?</p>	Перейти к шагу 12.	Установите правильный драйвер принтера.
<p>Шаг 12 Выключите принтер и приблизительно через 10 секунд снова включите его.</p> <p>Принтер работает?</p>	Неполадка устранена.	Обратитесь в техническая поддержка .

На дисплее принтера отсутствует изображение

Действия	Да	Нет
<p>Шаг 1 На панели управления принтера нажмите кнопку перехода в спящий режим.</p> <p>Сообщение Готово появляется на дисплее принтера?</p>	Неполадка устранена.	Перейти к шагу 2.
<p>Шаг 2 Выключите принтер и приблизительно через 10 секунд снова включите его.</p> <p>Сообщения Подождите . . . и Готово появляются на дисплее принтера?</p>	Неполадка устранена.	Выключите принтер, а затем снова включите его. техническая поддержка .

Проблемы с оборудованием и внутренними дополнительными устройствами

Не удается распознать карту памяти

Действия	Да	Нет
<p>Убедитесь, что карта памяти установлена.</p> <p>а Установите карту памяти. Подробнее см. «Установка карты памяти» на стр. 25.</p> <p>Примечание. Проверьте надежность соединения карты памяти с платой контроллера принтера.</p> <p>б Распечатайте страницу параметров меню и проверьте наличие платы в списке установленных дополнительных устройств.</p> <p>Указана ли плата в списке установленных дополнительных устройств?</p>	Неполадка устранена.	Обратитесь в техническая поддержка .

Не обнаруживаются внутренние дополнительные устройства

Действия	Да	Нет
<p>Шаг 1 Выключите принтер и приблизительно через 10 секунд снова включите его.</p> <p>Внутреннее дополнительное устройство работает корректно?</p>	Неполадка устранена.	Перейти к шагу 2.
<p>Шаг 2 Проверьте правильность установки внутреннего дополнительного устройства на системной плате.</p> <p>а Выключите принтер. б Отсоедините кабель питания от розетки электросети. в Убедитесь, что внутреннее дополнительное устройство установлено в соответствующий разъем на системной плате. г Снова включите принтер.</p> <p>Внутреннее дополнительное устройство корректно установлено на системной плате?</p>	Перейти к шагу 3.	Подключите внутреннее дополнительное устройство к системной плате.
<p>Шаг 3 Распечатайте страницу параметров меню и проверьте наличие внутреннего дополнительного устройства в списке установленных дополнительных устройств.</p> <p>Внутреннее дополнительное устройство отображается на странице параметров меню?</p>	Перейти к шагу 4.	Повторно установите внутреннее дополнительное устройство.
<p>Шаг 4 Убедитесь в том, что дополнительное устройство доступно для драйвера принтера.</p> <p>Возможно, потребуется вручную добавить внутреннее дополнительное устройство в драйвере принтера, чтобы сделать его доступным для заданий печати. Подробнее см. «Добавление доступных дополнительных модулей в драйвере печати» на стр. 36.</p> <p>Внутреннее дополнительное устройство доступно в драйвере принтера?</p>	Перейти к шагу 5.	Вручную добавьте внутреннее дополнительное устройство в драйвер принтера.
<p>Шаг 5 а Убедитесь, что внутреннее дополнительное устройство выбрано.</p> <p>Примечание. Выберите внутреннее дополнительное устройство в используемом приложении. Для пользователей Mac OS X версии 9 - убедитесь в том, что принтер настроен в программе Chooser.</p> <p>б Повторно отправьте задание на печать.</p> <p>Внутреннее дополнительное устройство работает корректно?</p>	Неполадка устранена.	Обратитесь в техническая поддержка .

Проблемы с лотком

Действия	Да	Нет
<p>Шаг 1</p> <p>а Выдвиньте лоток и выполните одно из следующих действий.</p> <ul style="list-style-type: none"> • Проверьте, не застряла ли бумага. • Проверьте, чтобы направляющие для бумаги соответствовали индикаторам размера бумаги на лотке. • При печати на бумаге пользовательского-формата, убедитесь, что направляющие бумаги прилегают к краям бумаги. • Убедитесь в том, что высота стопки загруженной бумаги ниже индикатора максимальной загрузки бумаги. • Убедитесь в том, что бумага лежит ровно в лотке. <p>б Проверьте, что лоток закрывается как положено.</p> <p>Лоток работает?</p>	Неполадка устранена.	Перейти к шагу 2.
<p>Шаг 2</p> <p>а Выключите принтер и приблизительно через 10 секунд снова включите его.</p> <p>б Повторно отправьте задание на печать.</p> <p>Лоток работает?</p>	Неполадка устранена.	Перейти к шагу 3.
<p>Шаг 3</p> <p>Проверьте, распознается ли лоток принтером после установки</p> <p>Распечатайте страницу параметров меню и проверьте наличие лотка в списке установленных компонентов.</p> <p>Лоток указан в списке на странице параметров меню?</p>	Перейти к шагу 4.	Снова установите лоток. Подробнее см. документацию по установке лотка.
<p>Шаг 4</p> <p>Убедитесь в том, что лоток доступен в драйвере принтера.</p> <p>Примечание. Возможно, потребуется вручную добавить лоток в драйвер принтера, чтобы сделать его доступным для заданий печати. Подробнее см. «Добавление доступных дополнительных модулей в драйвере печати» на стр. 36.</p> <p>Лоток доступен в драйвере принтера?</p>	Неполадка устранена.	Обратитесь в техническая поддержка .

Неполадки при подаче бумаги

Замятые страницы повторно не распечатываются



Действия	Да	Нет
<p>а Включите функцию восстановления после замятия.</p> <p>1 На панели управления принтера выберите: Параметры >Общие параметры >Восстановление печати >Восстановление после замятия</p> <p>2 Выберите Вкл. или Авто.</p> <p>3 В зависимости от модели принтера, нажмите  или коснитесь Отправить.</p> <p>б Снова отправьте на печать страницы, которые не были отпечатаны.</p> <p>Замятые страницы снова отпечатаны?</p>	<p>Неполадка устранена.</p>	<p>Обратитесь в техническая поддержка.</p>

Частые замятия бумаги

Действия	Да	Нет
<p>Шаг 1</p> <p>а Выдвиньте лоток и выполните одно из следующих действий.</p> <ul style="list-style-type: none"> • Убедитесь в том, что бумага лежит ровно в лотке. • Проверьте, чтобы направляющие для бумаги соответствовали индикаторам размера бумаги на лотке. • Убедитесь в том, что направляющие придвинуты к краям бумаги. • Убедитесь в том, что высота стопки загруженной бумаги ниже индикатора максимальной загрузки бумаги. • Убедитесь в том, что печать выполняется на бумаге рекомендованного размера и типа. <p>б Вставьте лоток должным образом. Если функция Восстановление после замятия включена, тогда задания будут повторно распечатаны.</p> <p>Часто ли происходят замятия бумаги?</p>	<p>Перейти к шагу 2.</p>	<p>Неполадка устранена.</p>
<p>Шаг 2</p> <p>а Загрузите бумагу из новой пачки.</p> <p>Примечание. Бумага может отсыреть вследствие повышенной влажности воздуха. До загрузки в принтер бумагу следует хранить в фирменной упаковке.</p> <p>б Повторно отправьте задание на печать.</p> <p>Часто ли происходят замятия бумаги?</p>	<p>Перейти к шагу 3.</p>	<p>Неполадка устранена.</p>

Действия	Да	Нет
<p>Шаг 3</p> <p>а Ознакомьтесь с рекомендациями по предотвращению замятий. Подробнее см. «Предотвращение замятия материалов для печати» на стр. 164.</p> <p>б Выполните инструкции в рекомендациях, затем повторно отправьте задание на печать.</p> <p>Часто ли происходят замятия бумаги?</p>	<p>Обратитесь в техническая поддержка.</p>	<p>Неполадка устранена.</p>

После извлечения замятой бумаги продолжает отображаться сообщение о замятии бумаги

Действия	Да	Нет
<p>а Выполните одно из следующих действий.</p> <ul style="list-style-type: none"> При использовании принтера с сенсорным экраном нажмите  или Готово. При использовании принтеров без сенсорного экрана нажмите Далее >  > Устраните замятие и нажмите ОК > . <p>б Следуйте указаниям на дисплее принтера.</p> <p>Сообщение о замятии по-прежнему отображается?</p>	<p>Обратитесь в техническая поддержка.</p>	<p>Неполадка устранена.</p>

Устранение неполадок приложения начального экрана

- «Произошла ошибка приложения» на стр. 198

Произошла ошибка приложения

Действия	Да	Нет
<p>Шаг 1</p> <p>Поищите соответствующие записи в системном журнале.</p> <p>а Откройте веб-браузер и в поле адреса введите IP-адрес принтера.</p> <p>Если IP-адрес принтера неизвестен, можно:</p> <ul style="list-style-type: none"> • IP-адрес принтера указан на начальном экране принтера. • Распечатать страницу настроек сети или страницы настроек меню и найти IP-адрес в разделе TCP/IP. <p>Примечание. IP-адрес отображается в виде четырех наборов цифр, разделенных точками, например 123.123.123.123.</p> <p>б Нажмите Параметры >Приложения >Управление приложениями >вкладка Система >Журнал.</p> <p>в В меню "Фильтр" выберите состояние приложения.</p> <p>г В меню "Приложение" выберите приложение и нажмите кнопку Отправить.</p> <p>Отображается ли сообщение об ошибке в журнале?</p>	Перейти к шагу 2.	Обратитесь в техническая поддержка .
<p>Шаг 2</p> <p>Устраните ошибку.</p> <p>Приложение сейчас работает?</p>	Неполадка устранена.	Обратитесь в техническая поддержка .

Устранение проблем печати

Неполадки печати

Печатаются неверные символы

Действия	Да	Нет
<p>Шаг 1</p> <p>Убедитесь в том, что принтер не находится в режиме "Шестнадцатеричный дамп".</p> <p>Примечание. Если на дисплей принтера выведено сообщение Готов шестн., выключите принтер, а затем снова включите его, чтобы отключить режим "Шестнадцатеричный дамп".</p> <p>Принтер переведен в режим "Шестнадцатеричный дамп"?</p>	Отключите режим "Шестнадцатеричный дамп".	Перейти к шагу 2.
<p>Шаг 2</p> <p>а На панели управления принтера, выберите Стандартная сеть или Сеть [x], затем установите SmartSwitch в положение "Вкл."</p> <p>б Повторно отправьте задание на печать.</p> <p>Распечатываются ошибочные символы?</p>	Обратитесь в техническая поддержка .	Неполадка устранена.

Для задания на печать применяется бумага неподходящего типа либо бумага загружена в неподходящий лоток

Действия	Да	Нет
<p>Шаг 1</p> <p>а Проверьте, что для печати используется бумага, которая подходит для лотка.</p> <p>б Повторно отправьте задание на печать.</p> <p>Задание на печать выполнялось из правильного лотка и на правильной бумаге?</p>	Неполадка устранена.	Перейти к шагу 2.
<p>Шаг 2</p> <p>а В меню "Бумага" на панели управления принтера задайте формат и тип бумаги в соответствии с загруженной в лоток бумагой.</p> <p>б Повторно отправьте задание на печать.</p> <p>Задание на печать выполнялось из правильного лотка и на правильной бумаге?</p>	Неполадка устранена.	Перейти к шагу 3.
<p>Шаг 3</p> <p>а В зависимости от операционной системы, откройте настройки печати или диалговое коно печати, и укажите тип бумаги.</p> <p>б Повторно отправьте задание на печать.</p> <p>Задание на печать выполнялось из правильного лотка и на правильной бумаге?</p>	Неполадка устранена.	Перейти к шагу 4.
<p>Шаг 4</p> <p>а Проверьте, не связаны ли лотки.</p> <p>б Повторно отправьте задание на печать.</p> <p>Задание на печать выполнялось из правильного лотка и на правильной бумаге?</p>	Неполадка устранена.	Обратитесь в техническая поддержка .

При печати больших заданий не выполняется разбор по копиям

Действия	Да	Нет
<p>Шаг 1</p> <p>а В меню "Оформление" на панели управления принтера задайте "Разбор по копиям" (1,2,3) (1,2,3).</p> <p>б Повторно отправьте задание на печать.</p> <p>Печать и разбор по копиям задания выполнены правильно?</p>	Неполадка устранена.	Перейти к шагу 2.

Действия	Да	Нет
<p>Шаг 2</p> <p>а В ПО принтера, установите "Разбор по копиям" (1,2,3) (1,2,3).</p> <p>Примечание. Если в программном обеспечении для параметра "Разбор по копиям" задано значение (1,1,1) (2,2,2), значение этого параметра, заданное в меню "Оформление", игнорируется.</p> <p>б Повторно отправьте задание на печать.</p> <p>Печать и разбор по копиям задания выполнены правильно?</p>	Неполадка устранена.	Перейти к шагу 3.
<p>Шаг 3</p> <p>Упростите задание (уменьшите количество и размер шрифтов, количество и сложность изображений, количество страниц в задании).</p> <p>Печать и разбор по копиям задания выполнены правильно?</p>	Неполадка устранена.	Обратитесь в техническая поддержка .

Отображается сообщение об ошибке при чтении с флэш-накопителя

Действия	Да	Нет
<p>Шаг 1</p> <p>Убедитесь, что флэш-накопитель вставлен в передний разъем USB.</p> <p>Примечание. Флэш-накопитель не будет работать при установке в разъем USB на задней панели.</p> <p>Флэш-накопитель вставлен в передний разъем USB?</p>	Перейти к шагу 2.	Вставьте флэш-накопитель в передний USB порт.
<p>Шаг 2</p> <p>Убедитесь, что индикатор на панели управления принтера мигает зеленым.</p> <p>Примечание. Зеленый мигающий индикатор указывает на то, что принтер занят.</p> <p>Индикатор мигает зеленым?</p>	Дождитесь готовности принтера, затем просмотрите список отложенных заданий и распечатайте документы.	Перейти к шагу 3.
<p>Шаг 3</p> <p>а Проверьте, есть ли на дисплее сообщение об ошибке?</p> <p>б Очистите сообщение.</p> <p>Сообщение об ошибке все еще появляется?</p>	Перейти к шагу 4.	Неполадка устранена.
<p>Шаг 4</p> <p>Убедитесь в том, что флэш-накопитель поддерживается.</p> <p>Для получения дополнительных сведений о протестированных и рекомендованных для применения устройствах флэш-памяти USB см. «Поддерживаемые флэш-диски и типы файлов» на стр. 70.</p> <p>Сообщение об ошибке все еще появляется?</p>	Перейти к шагу 5.	Неполадка устранена.

Действия	Да	Нет
<p>Шаг 5</p> <p>Проверьте, не был ли разъем USB отключен специалистом по обслуживанию системы.</p> <p>Сообщение об ошибке все еще появляется?</p>	Обратитесь в техническая поддержка .	Неполадка устранена.

Скорость печати снижается

Примечания.

- При печати на бумаге узкого формата принтер печатает с меньшей скоростью во избежание повреждения термоблока.
- Скорость принтера может уменьшиться при печати в течение длительного времени или при печати с повышенной температурой.

Действия	Да	Нет
<p>Загрузите бумагу формата Letter или A4 в данный лоток, а затем повторно отправьте задание на печать.</p> <p>Увеличилась ли скорость печати?</p>	Неполадка устранена.	Обратитесь в техническая поддержка .

Задания печати не распечатываются

Назначение	Да	Нет
<p>Шаг 1</p> <p>а Из документа, который вы пытаетесь распечатать, откройте диалоговое окно «Печать» и проверьте, выбран ли правильный принтер.</p> <p>Примечание. Если выбран не используемый по умолчанию принтер, необходимо выбирать принтер для каждого документа, которые требуется напечатать.</p> <p>б Повторно отправьте задание на печать.</p> <p>Выполняется ли печать заданий?</p>	Неполадка устранена.	Перейти к шагу 2.
<p>Шаг 2</p> <p>а Проверьте, подключен ли принтер и включен ли он, а также появилось ли сообщение Готов на дисплее принтера.</p> <p>б Повторно отправьте задание на печать.</p> <p>Выполняется ли печать заданий?</p>	Неполадка устранена.	Перейти к шагу 3.
<p>Шаг 3</p> <p>Если на дисплее принтера появляется сообщение об ошибке, удалите сообщение.</p> <p>Примечание. Принтер продолжает печатать после удаления сообщения.</p> <p>Выполняется ли печать заданий?</p>	Неполадка устранена.	Перейти к шагу 4.

Назначение	Да	Нет
<p>Шаг 4</p> <p>а Проверьте, функционируют ли порты (USB, последовательный или Ethernet) и надежно ли подсоединены кабеля к компьютеру и принтеру.</p> <p>Примечание. Подробнее см. документацию по настройке, входящую в комплект поставки принтера.</p> <p>б Повторно отправьте задание на печать.</p> <p>Выполняется ли печать заданий?</p>	Неполадка устранена.	Перейти к шагу 5.
<p>Шаг 5</p> <p>а Выключите принтер и приблизительно через 10 секунд снова включите его.</p> <p>б Повторно отправьте задание на печать.</p> <p>Выполняется ли печать заданий?</p>	Неполадка устранена.	Перейти к шагу 6.
<p>Шаг 6</p> <p>а Удалите и повторно установите программное обеспечение принтера. Для получения дополнительных сведений см. раздел «установка принтера» на стр. 36.</p> <p>Примечание. Программное обеспечение принтера можно загрузить на сайте http://support.lexmark.com.</p> <p>б Повторно отправьте задание на печать.</p> <p>Выполняется ли печать заданий?</p>	Неполадка устранена.	Контакт техническая поддержка .

Печать задания выполняется медленнее, чем ожидалось

Действия	Да	Нет
<p>Шаг 1</p> <p>Изменение экологических настроек принтера.</p> <p>а На панели управления принтера выберите:</p> <p>Параметры >Общие параметры</p> <p>б Выберите Еco-Mode или Тихий режим, а затем выберите Выкл..</p> <p>Примечание. Отключение параметров Еco-Mode или Тихий режим может привести к повышенному расходу электроэнергии, расходных материалов, либо того и другого.</p> <p>Задание на печать выполнено?</p>	Неполадка устранена.	Перейти к шагу 2.
<p>Шаг 2</p> <p>Уменьшите количество и размер шрифтов, количество и сложность изображений, количество страниц в задании на печать, а затем снова отправьте задание на печать.</p> <p>Задание на печать выполнено?</p>	Неполадка устранена.	Перейти к шагу 3.

Действия	Да	Нет
<p>Шаг 3</p> <p>а Удалите задания на печать, сохраненные в памяти компьютера.</p> <p>б Повторно отправьте задание на печать.</p> <p>Задание на печать выполнено?</p>	Неполадка устранена.	Перейти к шагу 4.
<p>Шаг 4</p> <p>а Отключите функцию "Защита страниц". На панели управления принтера выберите: Параметры >Общие параметры >Восстановление печати >Защита страницы >Выкл.</p> <p>б Повторно отправьте задание на печать.</p> <p>Задание на печать выполнено?</p>	Неполадка устранена.	Перейти к шагу 5.
<p>Шаг 5</p> <p>Установите в принтер дополнительную память, а затем снова отправьте задание на печать.</p> <p>Задание на печать выполнено?</p>	Неполадка устранена.	Обратитесь в техническая поддержка .

Повторяющиеся дефекты на распечатках

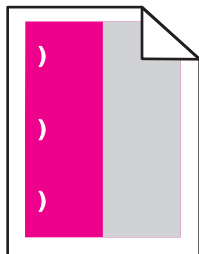

Действия	Да	Нет
<p>а Проверьте, равно ли расстояние между дефектами одной из нижеперечисленных величин.</p> <ul style="list-style-type: none"> • 25,1 мм (0,98 дюйма) • 29,8 мм (1,17 дюйма) • 43,9 мм (1,72 дюйма) • 45,5 мм (1,79 дюйма) • 94,2 мм (3,70 дюйма) <p>б Если расстояние между дефектами равно 25,1 мм (0,98 дюйма), 29,8 мм (1,17 дюйма) или 94,2 мм (3,70 дюйма), замените фотобарабан.</p> <p>в Если расстояние между дефектами равно 43,9 мм (1,72 дюйма) или 45,5 мм (1,79 дюйма), замените блок проявителя.</p> <p>Повторяющиеся дефекты все еще появляются?</p>	<p>1 Проверьте, равно ли расстояние между дефектами одной из нижеперечисленных величин.</p> <ul style="list-style-type: none"> • 37,7 мм (1,48 дюйма) • 78,5 мм (3,09 дюйма) • 95 мм (3,74 дюйма) <p>2 Запишите значение расстояния и обратитесь в службу технической поддержки или к представителю по обслуживанию.</p>	<p>Неполадка устранена.</p>

Не работает функция связывания лотков

Примечания.

- Лотки в состоянии определять длину бумаги.
- В многоцелевом устройстве подачи бумаги не выполняется автоматическое определение формата бумаги. Формат требуется установить в меню "Формат и тип бумаги".

Действия	Да	Нет
<p>Шаг 1</p> <p>а Откройте лотки и проверьте, содержится ли в них бумага одинакового формата и типа.</p> <ul style="list-style-type: none"> • Переместите направляющие бумаги в положения, соответствующие формату бумаги, загруженному в каждый из лотков. • Проверьте, чтобы направляющие для бумаги соответствовали индикаторам размера бумаги на лотке. <p>б Повторно отправьте задание на печать.</p> <p>Лотки связаны правильно?</p>	<p>Неполадка устранена.</p>	<p>Перейти к шагу 2.</p>

Действия	Да	Нет
<p>Шаг 2</p> <p>а В меню «Бумага» на панели управления принтера задайте тип и формат бумаги в соответствии с загруженной в связываемые лотки бумагой.</p> <p>Примечание. Чтобы связать лотки, формат и тип бумаги должны совпадать.</p> <p>б Повторно отправьте задание на печать.</p> <p>Лотки связаны правильно?</p>	Неполадка устранена.	Обратитесь в техническая поддержка .

Многоязычные файлы PDF не распечатываются

Действия	Да	Нет
<p>Шаг 1</p> <p>а Проверьте, настроены ли параметры печати для вывода PDF на внедрение всех шрифтов.</p> <p>б Создайте новый файл PDF, а затем повторно отправьте задание на печать.</p> <p>Файлы печатаются?</p>	Неполадка устранена.	Перейти к шагу 2.
<p>Шаг 2</p> <p>а Откройте документ, который требуется распечатать, в Adobe Reader.</p> <p>б Щелкните Файл >Печать >Расширенные >Распечатать как изображение >ОК >ОК.</p> <p>Файлы печатаются?</p>	Неполадка устранена.	Обратитесь в техническая поддержка .

Возникают незапланированные разрывы страниц

Действия	Да	Нет
<p>Шаг 1</p> <p>Настройте параметры времени ожидания печати.</p> <p>а На панели управления принтера выберите:</p> <p>Параметры >Общие параметры >Время ожидания >Время ожидания печати</p> <p>б Выберите более высокое значение, а затем, в зависимости от модели принтера, выберите ОК или Отправить.</p> <p>в Повторно отправьте задание на печать.</p> <p>Правильно ли распечатан файл?</p>	Неполадка устранена.	Перейти к шагу 2.

Действия	Да	Нет
<p>Шаг 2</p> <p>а Проверьте файл оригинала на разрывы страниц при ручной подаче.</p> <p>б Повторно отправьте задание на печать.</p> <p>Правильно ли распечатан файл?</p>	<p>Неполадка устранена.</p>	<p>Обратитесь в техническая поддержка.</p>

Неполадки, связанные с качеством печати

Символы распечатываются с зубчатыми или неровными краями

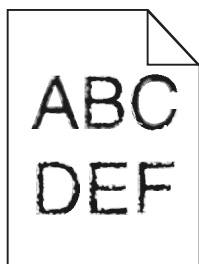

Назначение	Да	Нет
<p>Шаг 1</p> <p>а Напечатайте список образцов шрифтов, чтобы проверить, поддерживаются ли принтером шрифты, которые используются.</p> <p>1 На панели управления принтера выберите: Меню >Отчеты >Печать шрифтов</p> <p>2 Выберите Шрифты PCL или Шрифты PostScript.</p> <p>б Повторно отправьте задание на печать.</p> <p>Используются шрифты, поддерживаемые принтером?</p>	<p>Перейти к шагу 2.</p>	<p>Выберите шрифт, поддерживаемый принтером.</p>
<p>Шаг 2</p> <p>Проверьте, поддерживаются ли шрифты, установленные на компьютере, принтером.</p> <p>Шрифты, установленные на компьютере, поддерживаются принтером?</p>	<p>Неполадка устранена.</p>	<p>Обратитесь в техническая поддержка.</p>

Обрезанные страницы или изображения

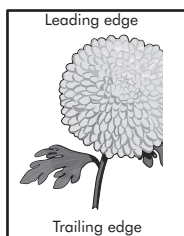
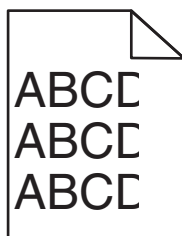

Назначение	Да	Нет
<p>Шаг 1</p> <p>а Отрегулируйте положение направляющих длины и ширины в лотке в соответствии с форматом загруженной бумаги.</p> <p>б Повторно отправьте задание на печать.</p> <p>Страница или изображение обрезано?</p>	Перейти к шагу 2.	Неполадка устранена.
<p>Шаг 2</p> <p>В меню «Бумага» на панели управления принтера задайте тип и формат бумаги в соответствии с загруженной в лоток бумагой.</p> <p>Формат бумаги соответствует загруженной в лоток бумаге?</p>	Перейти к шагу 3.	<p>Выполните одно или несколько из указанных ниже действий.</p> <ul style="list-style-type: none"> • На панели управления принтера задайте формат бумаги в соответствии с загруженной в лоток бумагой. • На панели управления принтера задайте тип бумаги в соответствии с загруженной в лоток бумагой.
<p>Шаг 3</p> <p>а В зависимости от операционной системы укажите формат бумаги в диалоговом окне "Настройка печати" или "Печать".</p> <p>б Повторно отправьте задание на печать.</p> <p>Страница или изображение обрезано?</p>	Перейти к шагу 4.	Неполадка устранена.
<p>Шаг 4</p> <p>а Извлеките формирователь изображения и установите его повторно.</p> <p>ПРЕДУПРЕЖДЕНИЕ. Возможность повреждения: Не оставляйте формирователь изображения под воздействием света дольше 10 минут. Длительное воздействие света может привести к снижению качества печати.</p> <p>ПРЕДУПРЕЖДЕНИЕ. Возможность повреждения: Не дотрагивайтесь до внутренней стороны формирователя изображения. Это может привести к его повреждению.</p> <p>б Повторно отправьте задание на печать.</p> <p>Страница или изображение обрезано?</p>	Обратитесь в техническая поддержка .	Неполадка устранена.

Серый фон на распечатываемых изображениях

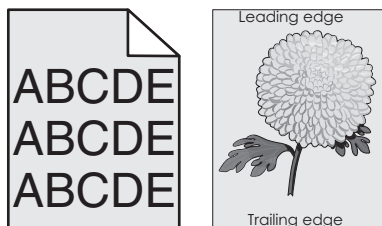

Действия	Да	Нет
<p>Шаг 1 Уменьшите плотность тонера.</p> <p>а Значение параметра "Плотность тонера" можно уменьшить, выбрав на панели управления принтера меню "Качество". Примечание. Заводской настройкой по умолчанию является значение 4.</p> <p>б Повторно отправьте задание на печать.</p> <p>Исчез ли серый фон на распечатываемых изображениях?</p>	<p>Неполадка устранена.</p>	<p>Перейти к шагу 2.</p>
<p>Шаг 2</p> <p>а Извлеките формирователь изображения и установите его повторно.</p> <p>ПРЕДУПРЕЖДЕНИЕ. Возможность повреждения: Не оставляйте формирователь изображения под воздействием света дольше 10 минут. Длительное воздействие света может привести к снижению качества печати.</p> <p>ПРЕДУПРЕЖДЕНИЕ. Возможность повреждения: Не дотрагивайтесь до внутренней стороны формирователя изображения. Это может привести к его повреждению.</p> <p>б Повторно отправьте задание на печать.</p> <p>Исчез ли серый фон на распечатываемых изображениях?</p>	<p>Неполадка устранена.</p>	<p>Обратитесь в техническая поддержка.</p>

На страницах видны горизонтальные пропуски

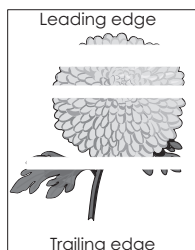

Назначение	Да	Нет
<p>Шаг 1</p> <p>а Убедитесь в том, что прикладная программа использует правильный шаблон заливки.</p> <p>б Повторно отправьте задание на печать.</p> <p>На страницах видны горизонтальные пропуски?</p>	Перейти к шагу 2.	Неполадка устранена.
<p>Шаг 2</p> <p>а Загрузите в указанный лоток или устройство подачи рекомендуемый тип бумаги.</p> <p>б Повторно отправьте задание на печать.</p> <p>На страницах видны горизонтальные пропуски?</p>	Перейти к шагу 3.	Неполадка устранена.
<p>Шаг 3</p> <p>а Извлеките формирователь изображения и установите его повторно.</p> <p>ПРЕДУПРЕЖДЕНИЕ. Возможность повреждения: Не оставляйте формирователь изображения под воздействием света дольше 10 минут. Длительное воздействие света может привести к снижению качества печати.</p> <p>ПРЕДУПРЕЖДЕНИЕ. Возможность повреждения: Не дотрагивайтесь до внутренней стороны формирователя изображения. Это может привести к его повреждению.</p> <p>б Повторно отправьте задание на печать.</p> <p>На страницах видны горизонтальные пропуски?</p>	Перейти к шагу 4.	Неполадка устранена.
<p>Шаг 4</p> <p>Замените формирователь изображения и повторно отправьте задание на печать.</p> <p>На страницах видны горизонтальные пропуски?</p>	Обратитесь в техническая поддержка .	Неполадка устранена.

Неверные поля на распечатываемых изображениях

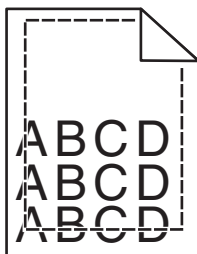

Назначение	Да	Нет
<p>Шаг 1</p> <p>а Отрегулируйте положение направляющих ширины и длины в лотке в соответствии с форматом загруженной бумаги.</p> <p>б Повторно отправьте задание на печать.</p> <p>Размер полей правильный?</p>	Неполадка устранена.	Перейти к шагу 2.
<p>Шаг 2</p> <p>В меню «Бумага» на панели управления принтера задайте формат бумаги в соответствии с загруженной в лоток бумагой.</p> <p>Формат бумаги соответствует загруженной в лоток бумаге?</p>	Перейти к шагу 3.	<p>Выполните одно или несколько из указанных ниже действий.</p> <ul style="list-style-type: none"> • В параметрах лотка укажите формат бумаги для соответствия загруженной в лоток бумаге. • Замените бумагу, загруженную в лоток, в соответствии с форматом бумаги, указанном в параметрах лотка.
<p>Шаг 3</p> <p>а В зависимости от операционной системы укажите формат бумаги в диалоговом окне "Настройка печати" или "Печать".</p> <p>б Повторно отправьте задание на печать.</p> <p>Размер полей правильный?</p>	Неполадка устранена.	Обратитесь в техническая поддержка .

Скручивание бумаги

Назначение	Да	Нет
<p>Шаг 1</p> <p>Отрегулируйте положение направляющих ширины и длины в лотке в соответствии с форматом загруженной бумаги.</p> <p>Направляющие ширины и длины установлены правильно?</p>	Перейти к шагу 2.	Настройте направляющие ширины и длины.
<p>Шаг 2</p> <p>В меню «Бумага» на панели управления принтера задайте тип и плотность бумаги в соответствии с загруженной в лоток бумагой.</p> <p>Параметры типа и плотности бумаги соответствуют типу и плотности загруженной в лоток бумаге?</p>	Перейти к шагу 3.	В параметрах лотка укажите тип и плотность бумаги, которые соответствуют загруженной в лоток бумаге.

Назначение	Да	Нет
<p>Шаг 3</p> <p>а В зависимости от операционной системы укажите тип и плотность бумаги в диалоговом окне "Настройка печати" или "Печать".</p> <p>б Повторно отправьте задание на печать.</p> <p>По-прежнему происходит скручивание бумаги?</p>	Перейти к шагу 4.	Неполадка устранена.
<p>Шаг 4</p> <p>а Извлеките бумагу с лотка и переверните ее другой стороной вверх.</p> <p>б Повторно отправьте задание на печать.</p> <p>По-прежнему происходит скручивание бумаги?</p>	Перейти к шагу 5.	Неполадка устранена.
<p>Шаг 5</p> <p>а Загрузите бумагу из новой пачки.</p> <p>Примечание. Бумага может отсыреть вследствие повышенной влажности воздуха. До загрузки в принтер бумагу следует хранить в фирменной упаковке.</p> <p>б Повторно отправьте задание на печать.</p> <p>По-прежнему происходит скручивание бумаги?</p>	Обратитесь в техническая поддержка .	Неполадка устранена.

Неоднородное качество печати

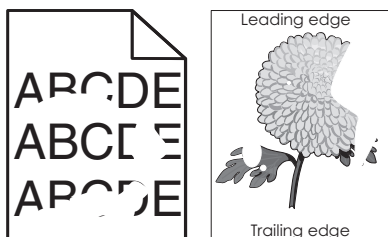

Назначение	Да	Нет
<p>Шаг 1</p> <p>а Отрегулируйте положение направляющих ширины и длины в лотке в соответствии с форматом загруженной в лоток бумаги.</p> <p>б Повторно отправьте задание на печать.</p> <p>По-прежнему отображается неровное качество печати?</p>	Перейти к шагу 2.	Неполадка устранена.

Назначение	Да	Нет
<p>Шаг 2</p> <p>В меню «Бумага» на панели управления принтера задайте тип и формат бумаги в соответствии с загруженной в лоток бумагой.</p> <p>Настроен ли лоток на формат и тип загруженной в него бумаги?</p>	Перейти к шагу 3.	<p>Выполните одно или несколько из указанных ниже действий.</p> <ul style="list-style-type: none"> • В параметрах лотка укажите формат бумаги для соответствия загруженной в лоток бумаге. • Замените бумагу, загруженную в лоток, в соответствии с форматом бумаги, указанном в параметрах лотка.
<p>Шаг 3</p> <p>а В зависимости от операционной системы укажите тип и плотность бумаги в диалоговом окне "Настройка печати" или "Печать".</p> <p>б Повторно отправьте задание на печать.</p> <p>По-прежнему отображается неровное качество печати?</p>	Перейти к шагу 4.	Неполадка устранена.
<p>Шаг 4</p> <p>Проверьте загруженную в лоток бумагу – возможно, используется тисненая бумага с шероховатой поверхностью.</p> <p>Выполняется печать на тисненой бумаге с шероховатой поверхностью?</p>	В меню «Бумага» на панели управления принтера задайте фактуру бумаги в соответствии с загруженной в лоток бумагой.	Перейти к шагу 5.
<p>Шаг 5</p> <p>а Загрузите бумагу из новой пачки.</p> <p>Примечание. Бумага может отсыреть вследствие повышенной влажности воздуха. До загрузки в принтер бумагу следует хранить в фирменной упаковке.</p> <p>б Повторно отправьте задание на печать.</p> <p>По-прежнему отображается неровное качество печати?</p>	Перейти к шагу 6.	Неполадка устранена.
<p>Шаг 6</p> <p>Замените формирова­тель изображения и повторно отправьте задание на печать.</p> <p>По-прежнему отображается неровное качество печати?</p>	Обратитесь в техни­ческая поддержка .	Неполадка устранена.

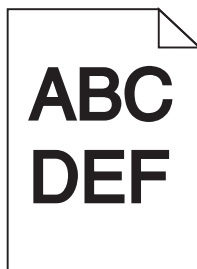
Слишком темная печать

Действия	Да	Нет
<p>Шаг 1</p> <p>а В меню "Качество" на панели управления принтера выберите параметр Настройка цвета.</p> <p>б Повторно отправьте задание на печать.</p> <p>По-прежнему печать слишком темная?</p>	Перейти к шагу 2.	Неполадка устранена.
<p>Шаг 2</p> <p>а Значение параметра "Плотность тонера" можно уменьшить, выбрав на панели управления принтером меню "Quality".</p> <p>Примечание. Заводской настройкой по умолчанию является значение 4.</p> <p>б Повторно отправьте задание на печать.</p> <p>По-прежнему печать слишком темная?</p>	Перейти к шагу 3.	Неполадка устранена.
<p>Шаг 3</p> <p>а В меню «Бумага» на панели управления принтера задайте тип, фактуру и плотность бумаги в соответствии с загруженной в лоток бумагой.</p> <p>б Повторно отправьте задание на печать.</p> <p>Для лотка заданы тип, фактура и плотность загруженной бумаги?</p>	Перейти к шагу 4.	Замените бумагу, загруженную в лоток в соответствии с типом, фактурой и плотностью бумаги, которые указаны в параметрах лотка.
<p>Шаг 4</p> <p>а В зависимости от операционной системы укажите тип, фактуру и плотность бумаги в диалоговом окне "Настройка печати" или "Печать".</p> <p>б Повторно отправьте задание на печать.</p> <p>По-прежнему печать слишком темная?</p>	Перейти к шагу 5.	Неполадка устранена.
<p>Шаг 5</p> <p>Проверьте загруженную в лоток бумагу – возможно, используется тисненая бумага с шероховатой поверхностью.</p> <p>Выполняется печать на тисненой бумаге с шероховатой поверхностью?</p>	В меню "Бумага" на панели управления принтера задайте фактуру бумаги в соответствии с загруженной в лоток бумагой.	Перейти к шагу 6.

Действия	Да	Нет
<p>Шаг 6</p> <p>а Загрузите бумагу из новой пачки.</p> <p>Примечание. Бумага может отсыреть вследствие повышенной влажности воздуха. До загрузки в принтер бумагу следует хранить в фирменной упаковке.</p> <p>б Повторно отправьте задание на печать.</p> <p>По-прежнему печать слишком темная?</p>	Перейти к шагу 7.	Неполадка устранена.
<p>Шаг 7</p> <p>Замените формирователь изображения и повторно отправьте задание на печать.</p> <p>По-прежнему печать слишком темная?</p>	Обратитесь в техническая поддержка .	Неполадка устранена.

Слишком светлая печать

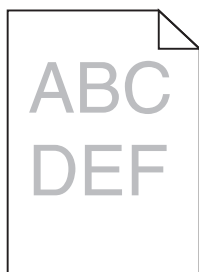

Действия	Да	Нет
<p>Шаг 1</p> <p>а В меню "Качество" на панели управления принтера выберите параметр Настройка цвета.</p> <p>б Повторно отправьте задание на печать.</p> <p>По-прежнему печать слишком светлая?</p>	Перейти к шагу 2.	Неполадка устранена.
<p>Шаг 2</p> <p>а Значение параметра "Плотность тонера" можно увеличить, выбрав на панели управления принтером меню "Quality".</p> <p>Примечание. Заводской настройкой по умолчанию является значение 4.</p> <p>б Повторно отправьте задание на печать.</p> <p>По-прежнему печать слишком светлая?</p>	Перейти к шагу 3.	Неполадка устранена.
<p>Шаг 3</p> <p>В меню «Бумага» на панели управления принтера задайте тип, фактуру и плотность бумаги в соответствии с загруженной в лоток бумагой.</p> <p>Для лотка заданы тип, фактура и плотность загруженной бумаги?</p>	Перейти к шагу 4.	В параметрах лотка укажите тип, фактуру и плотность бумаги, которые соответствуют загруженной в лоток бумаге.

Действия	Да	Нет
<p>Шаг 4</p> <p>а В зависимости от операционной системы укажите тип, фактуру и плотность бумаги в диалоговом окне "Настройка печати" или "Печать".</p> <p>б Повторно отправьте задание на печать.</p> <p>По-прежнему печать слишком светлая?</p>	Перейти к шагу 5.	Неполадка устранена.
<p>Шаг 5</p> <p>Убедитесь, что бумага не имеет тисненую или шероховатую поверхность.</p> <p>Выполняется печать на тисненой бумаге с шероховатой поверхностью?</p>	В меню "Бумага" на панели управления принтера задайте фактуру бумаги в соответствии с загруженной в лоток бумагой	Перейти к шагу 5.
<p>Шаг 6</p> <p>а Загрузите бумагу из новой пачки.</p> <p>Примечание. Бумага может отсыреть вследствие повышенной влажности воздуха. До загрузки в принтер бумагу следует хранить в фирменной упаковке.</p> <p>б Повторно отправьте задание на печать.</p> <p>По-прежнему печать слишком светлая?</p>	Перейти к шагу 7.	Неполадка устранена.
<p>Шаг 7</p> <p>Замените формирова­тель изображения и повторно отправьте задание на печать.</p> <p>По-прежнему печать слишком светлая?</p>	Обратитесь в техническая поддержка .	Неполадка устранена.

Принтер при печати выдает пустые страницы

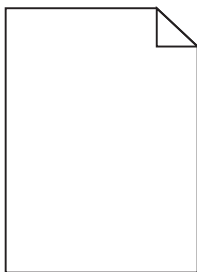

Назначение	Да	Нет
<p>Шаг 1</p> <p>а Проверьте, остался ли упаковочный материал на формирователе изображения.</p> <p>1 Извлеките формирователь изображения.</p> <p>2 Проверьте, полностью ли удален упаковочный материал с формирователя изображения.</p> <p>ПРЕДУПРЕЖДЕНИЕ. Возможность повреждения: Не оставляйте формирователь изображения под воздействием света дольше 10 минут. Длительное воздействие света может привести к снижению качества печати.</p> <p>ПРЕДУПРЕЖДЕНИЕ. Возможность повреждения: Не дотрагивайтесь до внутренней стороны формирователя изображения. Это может привести к его повреждению.</p> <p>3 Повторно установите формирователь изображения.</p> <p>б Повторно отправьте задание на печать.</p> <p>Принтер по-прежнему при печати выдает пустые страницы?</p>	Перейти к шагу 2.	Неполадка устранена.
<p>Шаг 2</p> <p>Замените формирователь изображения и повторно отправьте задание на печать.</p> <p>Принтер по-прежнему при печати выдает пустые страницы?</p>	Обратитесь в техническая поддержка .	Неполадка устранена.

Принтер при печати выдает страницы сплошного черного цвета



Действия	Да	Нет
<p>Шаг 1</p> <p>а Извлеките формирователь изображения и установите его повторно.</p> <p>ПРЕДУПРЕЖДЕНИЕ. Возможность повреждения: Не оставляйте формирователь изображения под воздействием света дольше 10 минут. Длительное воздействие света может привести к снижению качества печати.</p> <p>ПРЕДУПРЕЖДЕНИЕ. Возможность повреждения: Не дотрагивайтесь до внутренней стороны формирователя изображения. Это может привести к его повреждению.</p> <p>б Повторно отправьте задание на печать.</p> <p>Принтер при печати выдает страницы сплошного черного цвета?</p>	Перейти к шагу 2.	Неполадка устранена.

Действия	Да	Нет
<p>Шаг 2 Замените формирователь изображения и повторно отправьте задание на печать.</p> <p>Принтер при печати выдает страницы сплошного черного цвета?</p>	<p>Обратитесь в техническая поддержка.</p>	<p>Неполадка устранена.</p>

При печати на изображении появляется некоторый оттенок

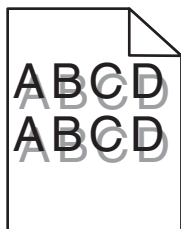

Действия	Да	Нет
<p>Шаг 1 Проверьте, загружена ли в лоток бумага соответствующего типа и плотности.</p> <p>Бумага соответствующего типа и плотности загружена в лоток?</p>	<p>Перейти к шагу 2.</p>	<p>Загрузите в лоток бумагу соответствующего типа и плотности.</p>
<p>Шаг 2 В меню «Бумага» на панели управления принтера задайте тип и плотность бумаги в соответствии с загруженной в лоток бумагой.</p> <p>Параметры принтера соответствуют типу и плотности загруженной в лоток бумаги?</p>	<p>Перейти к шагу 3.</p>	<p>Замените тип и плотность бумаги для соответствия загруженной в лоток бумаге.</p>
<p>Шаг 3</p> <p>а В зависимости от операционной системы укажите тип и плотность бумаги в диалоговом окне "Настройка печати" или "Печать".</p> <p>б Повторно отправьте задание на печать.</p> <p>При печати на изображении по-прежнему появляется некоторый оттенок?</p>	<p>Перейти к шагу 4.</p>	<p>Неполадка устранена.</p>
<p>Шаг 4 Замените формирователь изображения и повторно отправьте задание на печать.</p> <p>При печати на изображении по-прежнему появляется некоторый оттенок?</p>	<p>Обратитесь в техническая поддержка.</p>	<p>Неполадка устранена.</p>

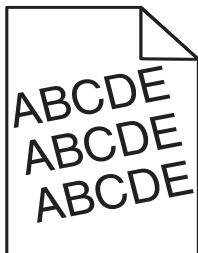
Печать выполняется с перекосом

Назначение	Да	Нет
Шаг 1 а Отрегулируйте положение направляющих ширины и длины в лотке в соответствии с форматом загруженной бумаги. б Повторно отправьте задание на печать. По-прежнему выполняется печать с перекосом?	Перейти к шагу 2.	Неполадка устранена.
Шаг 2 а Проверьте, что для печати используется бумага, которая поддерживается для лотка. б Повторно отправьте задание на печать. По-прежнему выполняется печать с перекосом?	Обратитесь в техническая поддержка .	Неполадка устранена.

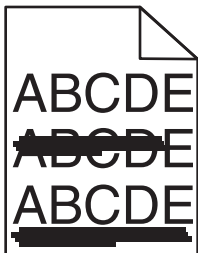
На страницах видны повторяющиеся горизонтальные линии

Назначение	Да	Нет
Шаг 1 а В зависимости от операционной системы укажите лоток или устройство подачи в диалоговом окне "Настройка печати" или "Печать". б Повторно отправьте задание на печать. На страницах видны повторяющиеся горизонтальные линии?	Перейти к шагу 2.	Неполадка устранена.

Назначение	Да	Нет
<p>Шаг 2</p> <p>В меню «Бумага» на панели управления принтера задайте тип и плотность бумаги в соответствии с загруженной в лоток бумагой.</p> <p>Параметры типа и плотности бумаги соответствуют бумаге в лотке?</p>	Перейти к шагу 3.	<p>Выполните одно или несколько из указанных ниже действий.</p> <ul style="list-style-type: none"> • В параметрах лотка укажите тип и плотность бумаги, которые соответствуют загруженной в лоток бумаге. • Замените бумагу, загруженную в лоток в соответствии с типом и плотностью бумаги, указанных в параметрах лотка.
<p>Шаг 3</p> <p>а Загрузите бумагу из новой пачки.</p> <p>Примечание. Бумага может отсыреть вследствие повышенной влажности воздуха. До загрузки в принтер бумагу следует хранить в фирменной упаковке.</p> <p>б Повторно отправьте задание на печать.</p> <p>На страницах видны повторяющиеся горизонтальные линии?</p>	Перейти к шагу 4.	Неполадка устранена.
<p>Шаг 4</p> <p>а Извлеките формирователь изображения и установите его повторно.</p> <p>ПРЕДУПРЕЖДЕНИЕ. Возможность повреждения: Не оставляйте формирователь изображения под воздействием света дольше 10 минут. Длительное воздействие света может привести к снижению качества печати.</p> <p>ПРЕДУПРЕЖДЕНИЕ. Возможность повреждения: Не дотрагивайтесь до внутренней стороны формирователя изображения. Это может привести к его повреждению.</p> <p>б Повторно отправьте задание на печать.</p> <p>На страницах видны повторяющиеся горизонтальные линии?</p>	Перейти к шагу 5.	Неполадка устранена.
<p>Шаг 5</p> <p>Замените формирователь изображения и повторно отправьте задание на печать.</p> <p>На страницах видны повторяющиеся горизонтальные линии?</p>	Обратитесь в техническая поддержка .	Неполадка устранена.

На страницах видны повторяющиеся вертикальные линии

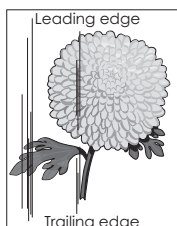
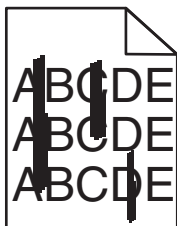

Назначение	Да	Нет
<p>Шаг 1</p> <p>а В зависимости от операционной системы укажите тип, фактуру и плотность бумаги в диалоговом окне "Настройка печати" или "Печать".</p> <p>б Повторно отправьте задание на печать.</p> <p>На страницах видны повторяющиеся вертикальные линии?</p>	Перейти к шагу 2.	Неполадка устранена.
<p>Шаг 2</p> <p>В меню «Бумага» на панели управления принтера задайте фактуру, тип и плотность бумаги в соответствии с загруженной в лоток бумагой.</p> <p>Параметры фактуры, типа и плотности бумаги соответствуют бумаге в лотке?</p>	Перейти к шагу 3.	<p>Выполните одно или несколько из указанных ниже действий.</p> <ul style="list-style-type: none"> • В параметрах лотка укажите фактуру, тип и плотность бумаги, которые соответствуют загруженной в лоток бумаге. • Замените бумагу, загруженную в лоток, в соответствии с форматом бумаги, указанном в параметрах лотка.
<p>Шаг 3</p> <p>а Загрузите бумагу из новой пачки.</p> <p>Примечание. Бумага может отсыреть вследствие повышенной влажности воздуха. До загрузки в принтер бумагу следует хранить в фирменной упаковке.</p> <p>б Повторно отправьте задание на печать.</p> <p>На страницах видны повторяющиеся вертикальные линии?</p>	Перейти к шагу 4.	Неполадка устранена.

Назначение	Да	Нет
<p>Шаг 4</p> <p>а Извлеките формирователь изображения и установите его повторно.</p> <p>ПРЕДУПРЕЖДЕНИЕ. Возможность повреждения: Не оставляйте формирователь изображения под воздействием света дольше 10 минут. Длительное воздействие света может привести к снижению качества печати.</p> <p>ПРЕДУПРЕЖДЕНИЕ. Возможность повреждения: Не дотрагивайтесь до внутренней стороны формирователя изображения. Это может привести к его повреждению.</p> <p>б Повторно отправьте задание на печать.</p> <p>На страницах видны повторяющиеся вертикальные линии?</p>	Перейти к шагу 5.	Неполадка устранена.
<p>Шаг 5</p> <p>Замените формирователь изображения и повторно отправьте задание на печать.</p> <p>На страницах видны повторяющиеся вертикальные линии?</p>	Обратитесь в техническая поддержка .	Неполадка устранена.

Низкое качество печати на прозрачных пленках

Назначение	Да	Нет
<p>Шаг 1</p> <p>В меню «Бумага» на панели управления принтера задайте тип бумаги в соответствии с загруженной в лоток бумагой.</p> <p>Для типа бумаги, загруженной в лоток, задано значение "Прозрачные пленки"?</p>	Перейти к шагу 2.	Для типа бумаги установите значение "Прозрачные пленки".
<p>Шаг 2</p> <p>а Проверьте, используется ли рекомендуемый тип прозрачных пленок.</p> <p>б Повторно отправьте задание на печать.</p> <p>По-прежнему низкое качество печати?</p>	Обратитесь в техническая поддержка .	Неполадка устранена.

На распечатываемых изображениях появляются расплывчатые следы тонера или посторонний фон

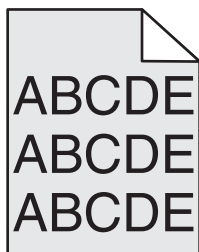

Действия	Да	Нет
<p>Шаг 1</p> <p>а Извлеките формирователь изображения и установите его повторно.</p> <p>ПРЕДУПРЕЖДЕНИЕ. Возможность повреждения: Не оставляйте формирователь изображения под воздействием света дольше 10 минут. Длительное воздействие света может привести к снижению качества печати.</p> <p>ПРЕДУПРЕЖДЕНИЕ. Возможность повреждения: Не дотрагивайтесь до внутренней стороны формирователя изображения. Это может привести к его повреждению.</p> <p>б Повторно отправьте задание на печать.</p> <p>На распечатываемых изображениях исчезают расплывчатые следы тонера или посторонний фон?</p>	Неполадка устранена.	Перейти к шагу 2.
<p>Шаг 2</p> <p>Замените формирователь изображения и повторно отправьте задание на печать.</p> <p>На распечатываемых изображениях исчезают расплывчатые следы тонера или посторонний фон?</p>	Неполадка устранена.	Обратитесь в техническая поддержка .

Стирается тонер

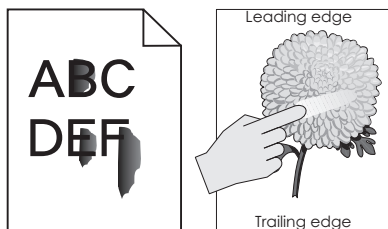

Назначение	Да	Нет
<p>Шаг 1</p> <p>В меню панели управления принтера «Бумага» проверьте тип, фактуру и плотность бумаги.</p> <p>Соответствуют ли параметры типа, фактуры и плотности бумаге, загруженной в лоток?</p>	Перейти к шагу 2.	В параметрах лотка укажите тип, фактуру и плотность бумаги, которые соответствуют загруженной в лоток бумаге.
<p>Шаг 2</p> <p>Повторно отправьте задание на печать.</p> <p>Тонер все еще стирается?</p>	Контакт техническая поддержка .	Неполадка устранена.

На распечатываемых изображениях появляются пятна тонера.

Действия	Да	Нет
Замените формирователь изображения и повторно отправьте задание на печать. На распечатываемых изображениях появляются пятна тонера?	Обратитесь в техническая поддержка .	Неполадка устранена.

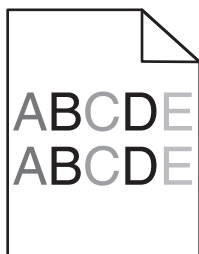
Неоднородная плотность печати

Действия	Да	Нет
Замените формирователь изображения и повторно отправьте задание на печать. Отображается неоднородная плотность печати?	Обратитесь в техническая поддержка .	Неполадка устранена.

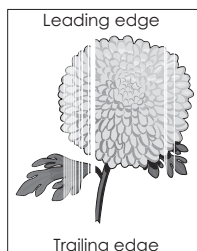
На страницах видны вертикальные пропуски

Действия	Да	Нет
Шаг 1 а Проверьте, использует ли прикладная программа правильный шаблон заливки. б Повторно отправьте задание на печать. На страницах видны вертикальные пропуски?	Перейти к шагу 2.	Неполадка устранена.
Шаг 2 а В меню панели управления принтера "Бумага" проверьте параметры "Тип бумаги" и "Плотность бумаги". б Повторно отправьте задание на печать. На страницах видны вертикальные пропуски?	Перейти к шагу 3.	Неполадка устранена.

Действия	Да	Нет
<p>Шаг 3</p> <p>Проверьте, используется ли рекомендуемый тип бумаги.</p> <p>а Загрузите в источник бумагу нужного типа.</p> <p>б Повторно отправьте задание на печать.</p> <p>На страницах видны вертикальные пропуски?</p>	Перейти к шагу 4.	Неполадка устранена.
<p>Шаг 4</p> <p>а Извлеките формирователь изображения и установите его повторно.</p> <p>ПРЕДУПРЕЖДЕНИЕ. Возможность повреждения: Не оставляйте формирователь изображения под воздействием света дольше 10 минут. Длительное воздействие света может привести к снижению качества печати.</p> <p>ПРЕДУПРЕЖДЕНИЕ. Возможность повреждения: Не дотрагивайтесь до внутренней стороны формирователя изображения. Это может привести к его повреждению.</p> <p>б Повторно отправьте задание на печать.</p> <p>На страницах видны вертикальные пропуски?</p>	Перейти к шагу 5.	Неполадка устранена.
<p>Шаг 5</p> <p>Замените формирователь изображения и повторно отправьте задание на печать.</p> <p>На страницах видны вертикальные пропуски?</p>	Обратитесь в техническую поддержку .	Неполадка устранена.

Неполадки, связанные с качеством цветной печати

Часто задаваемые вопросы о цветной печати

Что такое цвет RGB?

Смешивание красного, зеленого и синего цветов в различных соотношениях позволяет получить широкий диапазон естественных цветов. Например, в результате смешивания красного и зеленого цветов можно получить желтый цвет. Этот способ формирования цветов применяется в телевизорах и мониторах компьютеров. RGB – это способ описания цветов, при котором для задания конкретного цвета указывается интенсивность красной, зеленой и синей составляющих этого цвета.

Что такое цвет CMYK?

При печати с применением чернил или тонера бирюзового, пурпурного, желтого и черного цветов в различных соотношениях можно получить широкий диапазон естественных цветов. Например, с помощью бирюзовых и желтых чернил можно получить зеленый цвет. Этот способ формирования цветов применяется при типографской печати, а также при печати на струйных и лазерных принтерах. CMYK – это способ описания цветов, при котором для задания конкретного цвета указывается интенсивность бирюзовой, пурпурной, желтой и черной составляющих этого цвета.

Как задается цвет в распечатываемом документе?

В прикладных программах для задания цвета, как правило, применяется схема RGB или CMYK. Кроме того, пользователи прикладных программ могут изменять цвет любого объекта в документе. Для получения дополнительной информации см. справку операционной системы.

Каким образом в принтер поступает информация о распечатываемом цвете?

В процессе печати документа на принтер передается информация о типе и цвете каждого объекта. Информация о цветах обрабатывается с применением таблиц преобразования цветов, в результате чего по каждому цвету рассчитывается количество бирюзового, пурпурного, желтого и черного тонера, требуемое для печати желаемого цвета. Применение таблиц преобразования цветов определяется информацией об объекте. Например, можно применять одну таблицу преобразования цветов к тексту, а другую – к фотографическим изображениям.

Что такое ручная цветокоррекция?

Когда включена ручная цветокоррекция, для обработки объектов принтер применяет заданные пользователем таблицы преобразования цветов. Однако для параметра "Цветокоррекция" требуется установить значение "Вручную"; в противном случае заданное пользователем преобразование цветов выполняться не будет. Параметры ручной цветокоррекции относятся к конкретному типу распечатываемого объекта (текст, графика или изображения) и способа задания цветов объекта в прикладной программе (цветовая схема RGB или CMYK).

Примечания.

- Если формирование цветов в прикладной программе выполняется без применения схем RGB или CMYK, задание режима ручной цветокоррекции не влияет на цветопередачу. Если управление цветопередачей осуществляется прикладной программой или операционной системой компьютера, режим ручной цветокоррекции также не действует.
- При выбранном параметре **Автоматическая цветокоррекция** таблицы преобразования цветов будут создавать цвета, которые используются для большинства документов.

Для применения другой таблицы преобразования цветов выполните такие действия:

- 1** В меню "Качество" на панели управления принтера выберите пункт **Цветокоррекция** и выберите параметр **Вручную**.
- 2** В меню "Качество" на панели управления принтера выберите **Ручные уст-ки цвета**, затем выберите соответствующую таблицу преобразования цветов для типа обрабатываемого объекта.

Тип объекта	Таблицы преобразования цветов
Изображение RGB Текст RGB Графика RGB	<ul style="list-style-type: none"> • Яркие — обеспечивает более яркие и насыщенные цвета, может применяться ко всем цветовым форматам на входе. • Дисплей sRGB — обеспечивает цвета, примерно соответствующие цветам, отображаемым на экране монитора компьютера. Примечание. Использование черного тонера оптимизировано для печати фотографий. • Отображать истинный черный — обеспечивает цвета, примерно соответствующие цветам, отображаемым на экране монитора компьютера. Для передачи всех оттенков нейтрального серого цвета используется только черный тонер. • Яркие sRGB — обеспечивается повышенная насыщенность цвета по сравнению с таблицей преобразования цветов "Дисплей sRGB". Примечание. Использование черного тонера оптимизировано для печати деловой графических элементов. • Выкл. — цветокоррекция не применяется.
Изображение CMYK Текст CMYK Графика CMYK	<ul style="list-style-type: none"> • US CMYK — применяется цветокоррекция, обеспечивающая наилучшее соответствие результирующих цветов спецификации SWOP (спецификация для сетевой офсетной печати). • Euro CMYK — применяется цветокоррекция, обеспечивающая наилучшее соответствие цветопередачи стандарту Euroscale. • Яркие CMYK — обеспечивается повышенная насыщенность цвета по сравнению с таблицей преобразования цветов US CMYK. • Выкл. — цветокоррекция не применяется.

Можно ли обеспечить точное воспроизведение отдельного цвета (например, цвета логотипа компании)?

В меню "Качество" на панели управления принтера присутствует девять наборов образцов цветов. Их выбор предусмотрен также на странице "Образцы цветов" Embedded Web Server. При выборе какого-либо из вариантов распечатывается несколько страниц, содержащих несколько сотен цветных квадратов. В зависимости от выбранной таблицы на каждом квадрате указана комбинация цветов CMYK или RGB. Цвет каждого квадрата формируется посредством применения выбранной таблицы преобразования цветов к указанной на квадрате комбинации цветов CMYK или RGB.

Просматривая страницы с образцами цветов, вы можете выбрать квадрат, цвет которого наиболее близок к требуемому. Указанную на выбранном квадрате комбинацию цветов можно затем применить для изменения цвета объекта в прикладной программе. Подробнее см. справку операционной системы.

Примечание. Для применения выбранной таблицы преобразования цветов к конкретному объекту может потребоваться задать для параметра "Цветокоррекция" значение "Ручная".

При выборе набора образцов цветов для конкретной задачи настройки соответствия цветов следует учитывать заданное значение параметра "Цветокоррекция", типа распечатываемого объекта и способа задания цветов объекта в прикладной программе. Если для параметра "Цветокоррекция" задано значение "Выкл.", цвет формируется на основе информации, содержащейся в задании на печать; преобразование цветов не применяется.

Примечание. Если формирование цветов в прикладной программе выполняется без применения схем RGB или CMYK, настройка цветопередачи с помощью страниц с образцами цветов не оказывает влияния на цвета. Кроме того, в прикладной программе или в операционной системе компьютера может быть предусмотрена коррекция цветов, заданных в прикладной программе посредством цветовых схем RGB или CMYK, с помощью системы управления цветом. В этом случае распечатываемый цвет может не соответствовать цветам на страницах с образцами цветов.

Что такое детализированные образцы цветов и как их просмотреть?

Детализированные образцы цветов можно просматривать только с помощью программного обеспечения Embedded Web Server сетевого принтера. Наборы детализированных образцов цветов содержат ряд оттенков, которые аналогичны определяемому пользователем значению RGB или CMYK. Подобие цветов в наборе зависит от значения, введенного в поле "Приращение RGB" или "Приращение CMYK".

Чтобы получить доступ к набору детализированных образцов цветов с помощью встроенного веб-сервера, выполните такие действия:

1 Откройте веб-обозреватель и в поле адреса введите IP-адрес принтера.

Примечание. Если IP-адрес принтера или его имя неизвестно, можно:

- Узнать эту информацию на начальном экране принтера или в разделе TCP/IP в меню "Сети/Порты".
- Напечатать страницу сетевых параметров или страницу настроек меню и найти эту информацию в разделе TCP/IP.

2 Щелкните **Конфигурация > Образцы цветов > Подробные параметры**.

3 Выберите таблицу преобразования цветов.

4 Введите номер цвета RGB или CMYK.

5 Введите значение приращения в диапазоне от 1 до 255.

Примечание. Чем ближе значение приращения к 1, тем уже отображаемый диапазон образцов цветов.

6 Нажмите кнопку **Печать**.

При проецировании цветные изображения на прозрачной пленке выглядят темными.

Примечание. Эта неполадка возникает при просмотре прозрачных пленок с помощью отражающих диапроекторов. Наилучшее качества цветопередачи обеспечивается диапроекторами, пропускающими свет через пленку.

Действия	Да	Нет
<p>Шаг 1 На панели управления принтера для параметра «Тип бумаги» выберите значение «Прозрачные пленки».</p> <p>Правильно ли установлен тип бумаги?</p>	Перейти к шагу 2.	Для типа бумаги установите значение "Прозрачные пленки".
<p>Шаг 2 Уменьшите плотность тонера, а затем повторно отправьте задание на печать.</p> <p>Выглядит ли цветное изображение на прозрачной пленке более темным?</p>	Неполадка устранена.	Перейти к шагу 3.
<p>Шаг 3 Убедитесь в использовании цветной прозрачной пленки рекомендованного типа, а затем повторно отправьте задание на печать.</p> <p>Выглядит ли цветное изображение на прозрачной пленке более темным?</p>	Неполадка устранена.	Обратитесь в техническая поддержка .

Цвет печати не соответствует цвету в исходном файле

Примечание. В режиме автоматической цветокоррекции таблицы преобразования цветов, как правило, обеспечивают наилучшее соответствие цветам на стандартном мониторе компьютера. Однако вследствие технологических различий между принтерами и мониторами воспроизведение многих цветов зависит от модели монитора и условий освещения.

Действия	Да	Нет
<p>Шаг 1 а Установите параметр «Цветокоррекция» в значение «Выкл.».</p> <p>Примечание. Если функция цветокоррекции принтера отключена, цвет формируется на основе информации, содержащейся в задании на печать, и преобразование цветов не применяется.</p> <p>б Повторно отправьте задание на печать.</p> <p>Соответствует ли цвет печати цвету в файле, отображенном на экране компьютера?</p>	Неполадка устранена.	Перейти к шагу 2.

Действия	Да	Нет
<p>Шаг 2 На панели управления принтера выберите меню «Качество» и выполните следующие действия.</p> <p>а Выберите Цветокоррекция, а затем выберите Вручную.</p> <p>б Выберите Ручные уст-ки цвета, затем выберите соответствующую таблицу преобразования цветов для типа обрабатываемого объекта.</p> <p>в Повторно отправьте задание на печать.</p> <p>Соответствует ли цвет печати цвету в файле, отображенном на экране компьютера?</p>	Неполадка устранена.	Обратитесь в техническая поддержка .

Распечатанный документ имеет посторонний оттенок

Действия	Да	Нет
<p>Настроить цветовой баланс.</p> <p>а В меню «Цветовой баланс» на панели управления принтера увеличьте или уменьшите значения бирюзового, пурпурного, желтого и черного цветов.</p> <p>б Повторно отправьте задание на печать.</p> <p>Имеет ли распечатанный документ посторонний оттенок до сих пор?</p>	Неполадка устранена.	Обратитесь в техническая поддержка .

Встроенный веб-сервер не открывается

Действия	Да	Нет
<p>Шаг 1</p> <p>а Включите принтер.</p> <p>б Откройте веб-браузер и в поле адреса введите IP-адрес принтера.</p> <p>в Нажмите клавишу Enter.</p> <p>Встроенный веб-сервер открыт?</p>	Неполадка устранена.	Перейти к шагу 2.

Действия	Да	Нет
<p>Шаг 2 Убедитесь, что IP-адрес принтера правильный.</p> <p>а Получение IP-адреса принтера.</p> <ul style="list-style-type: none"> • В разделе «TCP/IP» меню «Сеть/порты» • Путем печати страницы настройки сети или параметров меню и поиска раздела «TCP/IP» <p>Примечание. IP-адрес отображается в виде четырех наборов цифр, разделенных точками, например 123.123.123.123.</p> <p>б Откройте веб-браузер и в поле адреса введите IP-адрес принтера.</p> <p>Примечание. В зависимости от параметров сети может потребоваться ввести “https://” вместо “http://” перед IP-адресом сканера для доступа к встроенному веб-серверу встроенный веб-сервер.</p> <p>в Нажмите клавишу Enter.</p> <p>Встроенный веб-сервер открыт?</p>	Неполадка устранена.	Перейти к шагу 3.
<p>Шаг 3 Проверьте работу сети.</p> <p>а Распечатайте страницу сетевых параметров</p> <p>б Проверьте первый раздел страницы сетевых параметров и убедитесь в том, что в поле «Состояние» указано значение Подключен.</p> <p>Примечание. Если в поле «Состояние» указано значение Не подключен, данная линия локальной сети не работает или неисправен сетевой кабель. Обратитесь за помощью к специалисту по поддержке, а затем распечатайте еще одну страницу настройки сети.</p> <p>в Откройте веб-браузер и в поле адреса введите IP-адрес принтера.</p> <p>г Нажмите клавишу Enter.</p> <p>Встроенный веб-сервер открыт?</p>	Неполадка устранена.	Перейти к шагу 4.
<p>Шаг 4 Проверьте надежность подсоединения кабелей к принтеру и серверу печати.</p> <p>а Надежно подсоедините кабели. Подробнее см. документацию по установке, входящую в комплект поставки принтера.</p> <p>б Откройте веб-браузер и в поле адреса введите IP-адрес принтера.</p> <p>в Нажмите клавишу Enter.</p> <p>Встроенный веб-сервер открыт?</p>	Неполадка устранена.	Перейти к шагу 5.

Действия	Да	Нет
<p>Шаг 5</p> <p>Временно отключите прокси-серверы.</p> <p>Прокси-сервера могут блокировать или ограничивать доступ к некоторым веб-узлам, включая встроенный веб-сервер.</p> <p>Встроенный веб-сервер открыт?</p>	Неполадка устранена.	Обратитесь к специалисту по обслуживанию системы.

Обращение в службу технической поддержки

Обращаясь в службу поддержки заказчиков, необходимо описать характер неполадки, сообщение, отображаемое на дисплее принтера, и действия, предпринятые для устранения неполадки.

Необходимо знать модель и серийный номер принтера. Для получения дополнительной информации см. этикетку на задней панели принтера. Серийный номер также указан на странице параметров меню.

Компания Lexmark может предложить ряд способов для устранения проблемы печати. Зайдите на веб-узел компании Lexmark по адресу <http://support.lexmark.com> и выполните одно из следующих действий.

Техническая библиотека	Решение наиболее распространенных проблем можно найти в руководствах, вспомогательной документации, драйверах и других ресурсах, которые можно загрузить из нашей библиотеки.
Электронная почта	Можно отправить компании Lexmark сообщение электронной почты с описанием проблемы. Специалист по поддержке ответит на ваше письмо и предоставит информацию, которая поможет устранить неполадку.
Поддержка путем общения через Интернет	Можно связаться непосредственно с ответственным специалистом по поддержке. Он может самостоятельно устранить неполадку в принтере или перенаправить ваш запрос в Службу помощи, ответственный специалист которой может подключиться к вашему компьютеру через Интернет и устранить неполадку, установить обновления или выполнить другие задачи, которые помогут вам успешно пользоваться продуктом Lexmark.

Также оказывается поддержка по телефону В США или Канаде позвоните по телефону 1-800-539-6275. Для получения технической поддержки в других странах или регионах посетите веб-узел по адресу <http://support.lexmark.com>.

Уведомления

Информация по продукту

Наименование устройства:

Lexmark CS510de

Тип устройства:

5027

Модели:

630

Уведомление о редакции

Сентябрь 2014 г.

Следующий пункт не относится к тем странам, где подобное условие противоречит местному законодательству: КОМПАНИЯ LEXMARK INTERNATIONAL, INC. ПРЕДОСТАВЛЯЕТ ЭТУ ПУБЛИКАЦИЮ «КАК ЕСТЬ» БЕЗ КАКИХ-ЛИБО ГАРАНТИЙ, КАК ЯВНЫХ, ТАК И ПОДРАЗУМЕВАЕМЫХ, ВКЛЮЧАЯ ПОДРАЗУМЕВАЕМЫЕ ГАРАНТИИ КОММЕРЧЕСКОГО УСПЕХА ИЛИ ПРИГОДНОСТИ ДЛЯ ОПРЕДЕЛЕННОЙ ЗАДАЧИ. В некоторых областях не разрешен отказ от оговоренных явно или подразумеваемых гарантий при определенных сделках, поэтому данное положение, возможно, к Вам не относится.

В настоящем издании могут содержаться технические неточности или типографские ошибки. Содержащаяся здесь информация периодически корректируется; данные изменения будут включены в последующие издания. В любое время в описываемые продукты или программы могут быть внесены изменения или усовершенствования.

Упоминание в этом документе изделий, программ или услуг не означает, что изготовитель намерен поставлять их во все страны, в которых он осуществляет свою деятельность. Любые упоминания изделий, программ или услуг не означают и не предполагают, что может быть использовано только это изделие, программа или услуга. Вместо них может быть использовано любое эквивалентное изделие, программа или услуга, если при этом не нарушаются существующие права интеллектуальной собственности. Пользователь сам несет ответственность за оценку и проверку работы настоящего изделия в связи с использованием других изделий, программ или услуг, кроме явно указанных изготовителем.

Техническую поддержку Lexmark можно получить по адресу <http://support.lexmark.com>.

Подробнее о расходных материалах и загружаемых файлах см. на странице www.lexmark.com.

© Lexmark International, Inc., 2014

Все права защищены.

GOVERNMENT END USERS

The Software Program and any related documentation are "Commercial Items," as that term is defined in 48 C.F.R. 2.101, "Computer Software" and "Commercial Computer Software Documentation," as such terms are used in 48 C.F.R. 12.212 or 48 C.F.R. 227.7202, as applicable. Consistent with 48 C.F.R. 12.212 or 48 C.F.R. 227.7202-1 through 227.7207-4, as applicable, the Commercial Computer Software and Commercial Software Documentation are licensed to the U.S. Government end users (a) only as Commercial Items and (b) with only those rights as are granted to all other end users pursuant to the terms and conditions herein.

Товарные знаки

Lexmark, Lexmark с ромбом и MarkVision являются товарными знаками корпорации Lexmark International, зарегистрированными в США и/или других странах.

Mac и логотип Mac являются товарными знаками корпорации Apple Inc., зарегистрированными в США и других странах.

PCL[®] является охраняемым товарным знаком компании Hewlett-Packard. PCL является наименованием, используемым компанией Hewlett-Packard для обозначения набора команд (языка принтера) и функций, реализованных в принтерах этой компании. Данный принтер разрабатывался как совместимый с языком PCL. Это означает, что принтер распознает команды PCL, используемые в различных прикладных программах, и имитируют функции, соответствующие этим командам.

Следующие выражения являются торговыми марками или зарегистрированными торговыми марками соответствующих компаний:

Albertus	Открытая корпорация с ограниченной ответственностью Monotype
Antique Olive	Monsieur Marcel OLIVE
Apple-Chancery	Apple Computer, Inc.
Arial	Открытая корпорация с ограниченной ответственностью Monotype
CG Times	Разработан корпорацией Agfa на основе Times New Roman по лицензии корпорации Monotype
Chicago	Apple Computer, Inc.
Clarendon	Компания Linotype-Hell AG и/или ее дочерние компании
Eurostile	Nebiolo
Geneva	Apple Computer, Inc.
GillSans	Открытая корпорация с ограниченной ответственностью Monotype
Helvetica	Компания Linotype-Hell AG и/или ее дочерние компании
Hoefler	Jonathan Hoefler Type Foundry
ITC Avant Garde Gothic	Корпорация International Typeface
ITC Bookman	Корпорация International Typeface
ITC Mona Lisa	Корпорация International Typeface
ITC Zapf Chancery	Корпорация International Typeface
Joanna	Открытая корпорация с ограниченной ответственностью Monotype
Marigold	Arthur Baker

Monaco	Apple Computer, Inc.
New York	Apple Computer, Inc.
Oxford	Arthur Baker
Palatino	Компания Linotype-Hell AG и/или ее дочерние компании
Stempel Garamond	Компания Linotype-Hell AG и/или ее дочерние компании
Taffy	Корпорация Agfa
Times New Roman	Открытая корпорация с ограниченной ответственностью Monotype
Univers	Компания Linotype-Hell AG и/или ее дочерние компании

Остальные товарные знаки являются собственностью соответствующих владельцев.

AirPrint и логотип AirPrint являются товарными знаками корпорации Apple, Inc.

Уведомления о лицензировании

Информация о лицензировании по данному продукту находится в корневом каталоге компакт-диска.

Уровни шума

Следующие измерения были сделаны в соответствии с ISO 7779, а результаты предоставлены в соответствии с требованиями ISO 9296.

Примечание. Некоторые режимы могут отсутствовать на устройстве.

Среднее звуковое давление на расстоянии 1 м, дБА	
Выполняется печать	50
Готов	16

Значения могут изменяться. Чтобы узнать текущие значения, посетите узел: www.lexmark.com.

Инструкция по обращению с отходами электрического и электронного оборудования (WEEE)



Логотип WEEE обозначает специальные программы и процедуры утилизации электронных изделий в странах Европейского союза. Мы призываем пользователей возвращать изделия для утилизации.

Для получения дополнительной информации о способах утилизации перейдите на web-узел корпорации Lexmark по адресу www.lexmark.com и уточните номер телефона ближайшего коммерческого представительства.

India E-Waste notice

This product complies with the India E-Waste (Management and Handling) Rules, 2011, which prohibit use of lead, mercury, hexavalent chromium, polybrominated biphenyls, or polybrominated diphenyl ethers in concentrations exceeding 0.1% by weight and 0.01% by weight for cadmium, except for the exemption set in Schedule II of the Rules.

Утилизация изделий

Процедура утилизации принтера и расходных материалов отличается от процедуры утилизации обычных бытовых отходов. За информацией о возможностях утилизации обращайтесь в местные органы власти.

Предупреждение о чувствительности к разрядам статического электричества

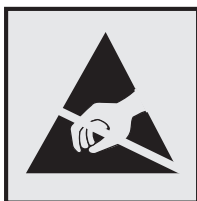

Этим знаком обозначаются компоненты, чувствительные к статическому электричеству. Перед тем, как прикасаться к поверхностям, отмеченным такими знаками, необходимо дотронуться до металлического корпуса принтера.

ENERGY STAR

Любой продукт Lexmark с эмблемой ENERGY STAR на корпусе или на начальном экране сертифицирован на соответствие требованиям (EPA) ENERGY STAR, если его конфигурация и поставка выполнены корпорацией Lexmark.



Информация о температуре

Рабочая температура окружающей среды	от 15,6 до 32,2°C (от 60 до 90°F)
Температура перевозки	от -40 до 43,3°C (от -40 до 110°F)
Температура хранения и относительная влажность	от 1 до 35°C (от 34 до 95°F) от 8 до 80% отн. влажности

Informació de la energia de Mïico

Consumo de energia en operaci3:

540 Вт·ч

Consumo de energia en modo de espera:

0,2 Вт·ч

Cantidad de producto por unidad de energia consumida:

2,78 стр. / Вт·час

Уведомление о лазерном излучении

Данный принтер сертифицирован в США как соответствующий требованиям DHHS 21 CFR, глава I, подраздел J, для лазерных устройств класса I (1), а также сертифицирован в других странах как лазерное устройство класса I, соответствующее требованиям стандарта IEC 60825-1.

Лазерные устройства класса I считаются безопасными. Внутри принтера находится лазер класса IIIb (3b), в качестве которого обычно используется арсенид-галлиевый лазер мощностью 7 мВт, излучающий в диапазоне длин волн 655-675 нанометров. Лазерная система и принтер сконструированы таким образом, что при нормальных условиях эксплуатации, техническом обслуживании и при соблюдении предписанных условий ремонта персонал не подвергается воздействию лазерного излучения, превышающего уровень класса I.

Информационная этикетка о лазерном излучении

На данном принтере, как показано ниже, может присутствовать этикетка с уведомлением о лазерном излучении:

DANGER - Invisible laser radiation when cartridges are removed and interlock defeated. Avoid exposure to laser beam.
 PERIGO - Radiação a laser invisível ser liberada se os cartuchos forem removidos e o lacre rompido. Evite a exposição aos feixes de laser.
 Opasnost - Nevidljivo lasersko zračenje kada su kasete uklonjene i poništena sigurnosna veza. Izbjegavati izlaganje zracima.
 NEBEZPEČN Když jsou vyjmuty kazety a je odblokována pojistka, ze zařízeníje vystřeno neviditelné laserové záření. Nevystavujte se působení laserového paprsku.
 FARE - Usynlig laserstråling, nepatroner fjernes, og sperreanordningen er slet fra. Undgået blive udsat for laserstrålen.
 GEVAAR - Onzichtbare laserstraling wanneer cartridges worden verwijderd en een vergrendeling wordt genegeerd. Voorkom blootstelling aan de laser.
 DANGER - Rayonnements laser invisibles lors du retrait des cartouches et du déverrouillage des loquets. Eviter toute exposition au rayon laser.
 VAARA - Näkymättömät laserstrålyden varottava, kun viedkasetit on poistettu ja lukitus on auki. Vältä laserstrålelle altistumista.
 GEFAHR - Unsichtbare Laserstrahlung beim Herausnehmen von Druckkassetten und offener Sicherheitssperre. Laserstrahl meiden.
 ΚΙΝΔΥΝΟΣ - Έκλυση αόρατης ακτινοβολίας laser κατά την αφαίρεση των κασετών και την απασφάλιση της μανδάλωσης. Αποφεύγετε την έκθεση στην ακτινοβολία laser.
 VEŠZŰY - Nem látható lézersugárzó fordulhat elő a patronok eltávolításakor és a zárszerkezet felbontásakor. Kerülje a lézersugárnak való kitettséget.
 PERICOLO - Emissioni di radiazioni laser invisibili durante la rimozione delle cartucce e del blocco. Evitare l'esposizione al raggio laser.
 FARE - Usynlig laserstråling nekassetene tas ut og sperren er satt ut av spill. Unngå eksponering for laserstrålen.
 NIEBEZPIECZEŃSTWO - niewidzialne promieniowanie laserowe podczas usuwania kaset i blokady. Należy unikać naświetlenia promieniem lasera.
 ОПАСНО! Невидимое лазерное излучение при извлеченных картриджах и снятии блокировки. Избегайте воздействия лазерных лучей.
 Pozor - Nebezpečnostvo neviditeľného laserového žiarenia pri odobratí kazet a odblokovanej pojistke. Nevystavujte sa laseru.
 PELIGRO: Se producen radiaciones láser invisibles al extraer los cartuchos con el interbloqueo desactivado. Evite la exposición al haz de láser.
 FARA - Osynlig laserstråling nd patroner tas ur och sperremekanismen durrphörd. Undvik exponering för laserstrålen.
 危険 - 当移除碳粉盒及互锁失效时会产生看不见的激光辐射, 请避免暴露在激光光束下。
 危険 - 移除碳粉匣與安全連續開關失效時會產生看不見的雷射輻射。請避免暴露在雷射光束下。
 危険 - カートリッジが取り外され、内部ロックが無効になると、見えないレーザー光が放射されます。このレーザー光に当たらないようにしてください。

Потребляемая мощность

Потребление энергии устройством

В следующей таблице приведены характеристики потребляемой мощности устройства.

Примечание. Некоторые режимы могут отсутствовать на устройстве.

Режим	Описание	Потребляемая мощность (Вт)
Выполняется печать	Устройство создает печатный документ из электронных документов.	580 (односторонняя), 360 (двусторонняя)
Копировать	Устройство создает печатные документы на основе печатных оригиналов.	н.д.
Сканировать	Устройство выполняет сканирование печатных документов.	н.д.
Готов	Устройство ожидает задание на печать.	30
Спящий режим	Устройство находится в режиме энергосбережения высокого уровня.	3
Гибернация	Устройство находится в режиме энергосбережения низкого уровня.	0,5
Выкл	Устройство подключено к электророзетке, но выключатель питания выключен.	0

Уровни энергопотребления, указанные в предыдущей таблице, представляют собой усредненные по времени измерения. Мгновенные значения потребляемой мощности могут быть существенно выше этого среднего значения.

Значения могут изменяться. Чтобы узнать текущие значения, посетите узел: www.lexmark.com.

Спящий режим

Это устройство имеет режим пониженного энергопотребления, который называется *Спящий режим*. Спящий режим позволяет экономить энергию, снижая уровень потребляемой энергии во время длительного простоя. Спящий режим включается автоматически, если устройство не используется в течение указанного периода, который называется *Период ожидания спящего режима*.

Стандартная заводская настройка периода ожидания спящего режима для данного продукта составляет (в минутах):	20
--	----

С помощью меню конфигурации время ожидания для перехода в спящий режим можно изменять в пределах от 1 до 120 минут. После установки малого значения времени ожидания для перехода в спящий режим происходит сокращение энергопотребления, но увеличивается время отклика устройства. После установки большого значения времени ожидания для перехода в спящий режим время отклика устройства уменьшается, но происходит увеличение энергопотребления.

Режим гибернации

Это устройство может работать в режиме с самым низким энергопотреблением, который называется *Режим гибернации*. При работе в режиме гибернации все системы и устройства безопасно переводятся в режим минимального энергопотребления.

В режим гибернации можно перейти любым из описанных ниже способов.

- Использование времени ожидания гибернации
- Использование планирования режимов питания
- Использование кнопки перехода в спящий режим/режим гибернации

Значение по умолчанию для переключения принтера в режим гибернации для данного аппарата для всех стран и регионов	3 дня
---	-------

Длительность времени ожидания, по истечении которого принтер после обработки задания печати переходит в режим гибернации, можно изменять в пределах от одного часа до одного месяца.

Устройство выключено, но подключено к розетке

Если данное устройство, когда выключено, но подключено к розетке, потребляет некоторую небольшую энергию, то чтобы полностью прекратить потребление энергии устройством, отключите его от электрической розетки.

Суммарное энергопотребление

Иногда требуется определить суммарное энергопотребление устройства. Поскольку потребляемая мощность измеряется в ваттах, то для определения энергопотребления это значение необходимо умножить на время, в течение которого устройство находится в каждом режиме. Суммарное энергопотребление устройства равно сумме энергий, потребленных им в каждом режиме.

Соответствие директивам Европейского сообщества (ЕС)

Данное устройство соответствует требованиям по безопасности директив Комитета Европейского сообщества 2004/108/ЕС, 2006/95/ЕС, и 2009/125/ЕС о приближении и согласовании законов стран-участников относительно электромагнитной совместимости и безопасности электрического оборудования, предназначенного для использования в указанном диапазоне напряжений, радиооборудования и оконечного оборудования связи, а также по экологическим требованиям к энергопотребляющим устройствам и об ограничении концентрации вредных веществ для электрического и электронного оборудования.

Производитель данного изделия: Lexmark International, Inc., 740 West New Circle Road, Lexington, KY, 40550 USA. Авторизованный представитель: Lexmark International Technology Hungba Kft., 8 Lechner ut fasor, Millennium Tower III, 1095 Budapest HUNGARY. Заявление о соответствии требованиям директив может быть предоставлено авторизованным представителем по запросу.

Данное изделие соответствует ограничениям на оборудование класса В EN 55022 и требованиям по технике безопасности EN 60950-1.

Уведомления о соответствии стандартам для беспроводных устройств

Данный раздел содержит следующую информацию о соответствии стандартам, относящимся к устройствам беспроводной связи, содержащим передатчики, включая помимо всего прочего беспроводные сетевые карты или бесконтактные считыватели идентификационных карточек.

Уведомление о модульном компоненте

Модели, оснащенные компонентами беспроводной связи, содержат следующие модульные компоненты:

Тип-модель Lexmark LEX-M01-005; FCC ID:IYLLEXM01005; IC:2376A-M01005

Воздействие радиочастотного излучения

Мощность излучения данного устройства существенно ниже ограничений FCC и других нормативных агентств по радиочастотному излучению. В соответствии с требованиями FCC и других нормативных агентств по дозе радиочастотного облучения расстояние между антенной данного устройства и человеком должно быть не менее 20 см (8 дюймов).

Примечания для пользователей в странах Европейского союза

Данное устройство соответствует требованиям по безопасности директив Комитета Европейского сообщества 2004/108/ЕС, 2006/95/ЕС, 1999/5/ЕС и 2009/125/ЕС о приближении и согласовании законов стран-участников относительно электромагнитной совместимости и безопасности электрического оборудования, предназначенного для использования в указанном диапазоне напряжений, радиооборудования и оконечного оборудования связи, а также по экологическим требованиям к энергопотребляющим устройствам и об ограничении концентрации вредных веществ для электрического и электронного оборудования.

На соответствие стандартам указывает маркировка CE.



Производитель данного изделия: Lexmark International, Inc., 740 West New Circle Road, Lexington, KY, 40550 USA. Авторизованный представитель: Lexmark International Technology Hungbа Kft., 8 Lechner bldg fasor, Millennium Tower III, 1095 Budapest HUNGARY. Заявление о соответствии требованиям директив может быть предоставлено авторизованным представителем по запросу.:

Данное изделие соответствует ограничениям на оборудование класса B EN 55022 и требованиям по технике безопасности EN 60950-1.

Изделия с возможностью работы в беспроводных ЛВС 2,4 ГГц соответствуют требованиям по безопасности директив Комитета Европейского сообщества 2004/108/EC, 2006/95/EC, 1999/5/EC и 2009/125/EC о приближении и согласовании законов стран-участников относительно электромагнитной совместимости и безопасности электрического оборудования, предназначенного для использования в указанном диапазоне напряжений, радиооборудования и окончного оборудования связи, а также по экологическим требованиям к энергопотребляющим устройствам и об ограничении концентрации вредных веществ для электрического и электронного оборудования.

На соответствие стандартам указывает маркировка CE.



Разрешено применение во всех странах Европейского Союза и Европейской ассоциации свободной торговли. Использовать только в помещениях.

Производитель данного изделия: Lexmark International, Inc., 740 West New Circle Road, Lexington, KY, 40550 USA. Авторизованный представитель: Lexmark International Technology Hungbа Kft., 8 Lechner bldg fasor, Millennium Tower III, 1095 Budapest HUNGARY. Заявление о соответствии требованиям директив может быть предоставлено авторизованным представителем по запросу.

Данный продукт может использоваться в странах, перечисленных в следующей таблице.

AT	BE	BG	CH	CY	CZ	DE	DK	EE
EL	ES	FI	FR	HR	HU	IE	IS	IT
LI	LT	LU	LV	MT	NL	NO	PL	PT
RO	SE	SI	SK	TR	UK			

Česky	Společnost Lexmark International, Inc. tímto prohlašuje, že výrobek tento výrobek je ve shodě se základními požadavky a dalšími příslušnými ustanoveními směrnice 1999/5/ES.
Dansk	Lexmark International, Inc. erklærer herved, at dette produkt overholder de væsentlige krav og øvrige relevante krav i direktiv 1999/5/EF.
Deutsch	Hiermit erklärt Lexmark International, Inc., dass sich das Gerät dieses Gerät in Übereinstimmung mit den grundlegenden Anforderungen und den übrigen einschlägigen Bestimmungen der Richtlinie 1999/5/EG befindet.
Ελληνική	ΜΕ ΤΗΝ ΠΑΡΟΥΣΑ Η LEXMARK INTERNATIONAL, INC. ΔΗΛΩΝΕΙ ΟΤΙ ΑΥΤΟ ΤΟ ΠΡΟΪΟΝ ΣΥΜΜΟΡΦΩΝΕΤΑΙ ΠΡΟΣ ΤΙΣ ΟΥΣΙΩΔΕΙΣ ΑΠΑΙΤΗΣΕΙΣ ΚΑΙ ΤΙΣ ΛΟΙΠΕΣ ΣΧΕΤΙΚΕΣ ΔΙΑΤΑΞΕΙΣ ΤΗΣ ΟΔΗΓΙΑΣ 1999/5/ΕΚ.

English	Hereby, Lexmark International, Inc., declares that this type of equipment is in compliance with the essential requirements and other relevant provisions of Directive 1999/5/EC.
Español	Por medio de la presente, Lexmark International, Inc. declara que este producto cumple con los requisitos esenciales y cualesquiera otras disposiciones aplicables o exigibles de la Directiva 1999/5/CE.
Eesti	Käesolevaga kinnitab Lexmark International, Inc., et seade see toode vastab direktiivi 1999/5/EÜ põhinõuetele ja nimetatud direktiivist tulenevatele muudele asjakohastele sätetele.
Suomi	Lexmark International, Inc. vakuuttaa täten, että tämä tuote on direktiivin 1999/5/EY oleellisten vaatimusten ja muiden sitä koskevien direktiivin ehtojen mukainen.
Français	Par la présente, Lexmark International, Inc. déclare que l'appareil ce produit est conforme aux exigences fondamentales et autres dispositions pertinentes de la directive 1999/5/CE.
Magyar	Alulírott, Lexmark International, Inc. nyilatkozom, hogy a termék megfelel a vonatkozó alapvető követelményeknek és az 1999/5/EC irányelv egyéb előírásainak.
Íslenska	Hér með lýsir Lexmark International, Inc. yfir því að þessi vara er í samræmi við grunnkröfur og aðrar kröfur, sem gerðar eru í tilskipun 1999/5/EC.
Italiano	Con la presente Lexmark International, Inc. dichiara che questo prodotto è conforme ai requisiti essenziali ed alle altre disposizioni pertinenti stabilite dalla direttiva 1999/5/CE.
Latviski	Ar šo Lexmark International, Inc. deklarē, ka šis izstrādājums atbilst Direktīvas 1999/5/EK būtiskajām prasībām un citiem ar to saistītajiem noteikumiem.
Lietuvių	Šiuo Lexmark International, Inc. deklaruoja, kad šis produktas atitinka esminius reikalavimus ir kitas 1999/5/EB direktyvos nuostatas.
Malti	Bil-preżenti, Lexmark International, Inc., jiddikjara li dan il-prodott huwa konformi mal-ħtiġijiet essenzjali u ma dispożizzjonijiet oħrajn relevanti li jinsabu fid-Direttiva 1999/5/KE.
Nederlands	Hierbij verklaart Lexmark International, Inc. dat het toestel dit product in overeenstemming is met de essentiële eisen en de andere relevante bepalingen van richtlijn 1999/5/EG.
Norsk	Lexmark International, Inc. erklærer herved at dette produktet er i samsvar med de grunnleggende krav og øvrige relevante krav i direktiv 1999/5/EF.
Polski	Niniejszym Lexmark International, Inc. oświadcza, że niniejszy produkt jest zgodny z zasadniczymi wymogami oraz pozostałymi stosownymi postanowieniami Dyrektywy 1999/5/EC.
Português	A Lexmark International Inc. declara que este produto está conforme com os requisitos essenciais e outras disposições da Diretiva 1999/5/CE.
Slovensky	Lexmark International, Inc. týmto vyhlasuje, že tento produkt spĺňa základné požiadavky a všetky príslušné ustanovenia smernice 1999/5/ES.
Slovensko	Lexmark International, Inc. izjavlja, da je ta izdelek v skladu z bistvenimi zahtevami in ostalimi relevantnimi določili direktive 1999/5/ES.
Svenska	Härmed intygar Lexmark International, Inc. att denna produkt står i överensstämmelse med de väsentliga egenskapskrav och övriga relevanta bestämmelser som framgår av direktiv 1999/5/EG.

Patent acknowledgment

The use of this product or service is subject to the reasonable, non-discriminatory terms in the Intellectual Property Rights (IPR) Disclosure of Certicom Corp. at the IETF for Elliptic Curve Cryptography (ECC) Cipher Suites for Transport Layer Security (TLS) implemented in the product or service.

The use of this product or service is subject to the reasonable, non-discriminatory terms in the Intellectual Property Rights (IPR) Disclosure of Certicom Corp. at the IETF for TLS Elliptic Curve Cipher Suites with SHA-256/382 and AES Galois Counter Mode (GCM) implemented in the product or service.

The use of this product or service is subject to the reasonable, non-discriminatory terms in the Intellectual Property Rights (IPR) Disclosure of Certicom Corp. at the IETF for TLS Suite B Profile for Transport Layer Security (TLS) implemented in the product or service.

The use of this product or service is subject to the reasonable, non-discriminatory terms in the Intellectual Property Rights (IPR) Disclosure of Certicom Corp. at the IETF for Addition of the Camellia Cipher Suites to Transport Layer Security (TLS) implemented in the product or service.

The use of certain patents in this product or service is subject to the reasonable, non-discriminatory terms in the Intellectual Property Rights (IPR) Disclosure of Certicom Corp. at the IETF for AES-CCM ECC Cipher Suites for TLS implemented in the product or service.

The use of this product or service is subject to the reasonable, non-discriminatory terms in the Intellectual Property Rights (IPR) Disclosure of Certicom Corp. at the IETF for IKE and IKEv2 Authentication Using the Elliptic Curve Digital Signature Algorithm (ECDSA) implemented in the product or service.

The use of this product or service is subject to the reasonable, non-discriminatory terms in the Intellectual Property Rights (IPR) Disclosure of Certicom Corp. at the IETF for Suite B Cryptographic Suites for IPsec implemented in the product or service.

The use of this product or service is subject to the reasonable, non-discriminatory terms in the Intellectual Property Rights (IPR) Disclosure of Certicom Corp. at the IETF for Algorithms for Internet Key Exchange version 1 (IKEv1) implemented in the product or service.

Указатель

[

[Цветной] [Тип расходного материала] производства не Lexmark, см. Руководство пользователя [33.xu] 184

I

IP-адрес компьютера
поиск 17
IP-адрес принтера
поиск 17
IP-адрес, принтер
поиск 17

A

аппаратные модули,
добавление
драйвер печати 36

Б

безопасность
изменение параметров
конфиденциальной
печати 162
безопасность принтера
сведения 133
беспроводная сеть
информация о
конфигурации 38
блока проявителя
замена 143, 152
бумага
бумага из вторсырья 61
выбор 60
использование
изготовленной из
вторсырья 124
настройка формата
Universal 43
недопустимые 60
печатные бланки 61
фирменный бланк 61
характеристики 59
хранение 62
бумага из вторсырья
использование 61, 124

В

веб-страница безопасности
источник 133
верхние
исключение из цепочки
связи 52, 53
связывание 52, 53
виртуальный дисплей
проверка, с помощью
встроенного веб-
сервера 160
внутренние дополнительные
устройства 22
внутренняя часть принтера
чистка 136
Во флэш-памяти
недостаточно места для
ресурсов [52] 184
Восстановить отложенные
задания? 188
восстановление заводских
настроек по умолчанию 163
Время в режиме гибернации
параметр 127
Встроенный веб-сервер 161
доступ 11, 18
изменение параметров
конфиденциальной
печати 162
использование 11
копирование параметров на
другие принтеры 162
настройки
администратора 160
настройки сети 160
проблема с доступом 229
проверка состояния
компонентов 137
проверка состояния
принтера 160
проверка состояния
расходных материалов 137
функции 11
выбор бумаги 60
выбор места для установки
принтера 9

Д

детали
использование картриджей
Lexmark 138
проверка с помощью
встроенного веб-
сервера 137
проверка состояния 137
проверка, на панели
управления принтера 136
дисплей, панель управления
принтера 13
настройка яркости 128
Для выполнения задания
требуются расходные
материалы 189
документы, печать
из ОС Windows 67
с компьютера Macintosh 67
дополнительная карточка
установка 27
дополнительные устройства
жесткий диск принтера,
извлечение 31
жесткий диск принтера,
установка 28
карта памяти 25
карты памяти 22
Лоток на 550 листов 33
лоток на 650 листов 33
платы с микропрограммным
обеспечением 22
доступ к встроенному веб-
серверу 18
драйвер печати
аппаратные модули,
добавление 36

Е

Емкость для отработанного
тонера почти заполнена
[82.xu] 190

Ж

жесткий диск принтера
очистка 133
удаление 31

- установка 28
 - утилизация 131
 - шифрование 134
- ### 3
- заводские значения
 - восстановление 163
 - Загрузите [имя пользователя типа] в [источник бумаги] 180
 - Загрузите [пользовательская строка] в [источник бумаги] 181
 - Загрузите [формат бумаги] [тип бумаги] в [источник бумаги] 181
 - Загрузите [формат бумаги] в [источник бумаги] 181
 - Загрузите в устройство ручной подачи [название пользователя типа] 182
 - Загрузите в устройство ручной подачи [пользовательская строка] 182
 - Загрузите в устройство ручной подачи [тип бумаги] [формат бумаги] 182
 - Загрузите в устройство ручной подачи [формат бумаги] 182
 - загрузка
 - карточки 48
 - конверты 48, 51
 - лоток на 250 листов 43
 - Лоток на 550 листов 43
 - лоток на 650 листов 43, 47
 - многоцелевое устройство подачи 48
 - прозрачные пленки 48
 - устройство ручной подачи 51
 - Загрузка фирменных бланков
 - ориентация бумаги 55
 - задание на печать
 - отмена, с компьютера 74
 - задания на печать с повтором 71
 - печать из ОС Windows 72
 - печать с компьютера
 - Macintosh 72
 - задания на печать с резервированием
 - печать из ОС Windows 72
 - печать с компьютера
 - Macintosh 72
 - задания печати с проверкой 71
 - печать из ОС Windows 72
 - печать с компьютера
 - Macintosh 72
 - заказ
 - картриджи с тонером 138
 - контейнер для отработанного тонера 140
 - копи-картриджи 139
 - Заканчивается комплект ТО [80.xu] 182
 - Заканчивается ресурс копи-картриджа [тип] [84.xu] 177
 - Заканчивается ресурс копи-картриджа [тип], осталось примерно [x] страниц [84.xu] 177
 - Заканчивается тонер в [цвет] картридже [88.xu] 177
 - Закройте дверцу 177
 - Замените [источник бумаги] на [тип бумаги] [формат бумаги] 176
 - Замените [тип] копи-картридж, осталось примерно 0 страниц [84.xu] 186
 - Замените [цвет] картридж, несоответствие региона принтера [42.xu] 186
 - Замените [цвет] картридж, осталось примерно 0 страниц [88.xu] 186
 - Замените емкость для отработанного тонера [82.xu] 187
 - Замените комплект ТО, осталось примерно 0 страниц [80.xu] 187
 - Замените неисправный [тип] копи-картридж [31.xu] 187
 - Замените неисправный [цвет] картридж [31.xu] 187
 - Замените неподдерживаемый [цвет] картридж [32.xu] 188
 - Замените неподдерживаемый блок формирования изображения [тип] [32.xu] 188
 - Замените отсутствующий [цвет] картридж [31.xu] 187
 - Замените отсутствующий или не отвечающий копи-картридж [тип] [31.xu] 185
 - Замените отсутствующий контейнер для отработанного тонера [82.xu] 188
 - Замените отсутствующий копи-картридж [тип] [31.xu] 187
 - замок, секретный 131
 - Замятие на странице [x], откройте переднюю дверцу для очистки устройства двусторонней печати. 170
 - Замятие страницы [x], откройте лоток [x]. 171
 - Замятие страницы [x], откройте переднюю дверцу для очистки термоблока. 167
 - Замятие страницы [x], откройте переднюю дверцу. 169
 - Замятие страницы [x], очистите многоцелевое устройство подачи 173
 - Замятие страницы [x], очистите стандартный выходной лоток. 166
 - Замятие страницы [x], очистите устройство ручной подачи. 173
 - замятия
 - предотвращение 164
 - расположение 166
 - расположение дверец и лотков 166
 - сообщения 166
 - замятия бумаги
 - предотвращение 164
 - замятия бумаги, устранение в многоцелевом устройстве подачи 173
 - в области термоблока 167
 - в стандартном выходном лотке 166
 - в устройстве ручной подачи 173
- Замятие на странице [x], откройте переднюю дверцу для очистки устройства двусторонней печати. 170

Замятие страницы [x],
откройте переднюю дверцу
для очистки
термоблока. 167
Замятие страницы [x],
откройте переднюю
дверцу. 169
Лоток 1 171
Лоток 2 171
замятия, устранение
в многоцелевом устройстве
подачи 173
в области термоблока 167
в стандартном выходном
лотке 166
в устройстве ручной
подачи 173
Лоток 1 171
Лоток 2 171
заявление об
энергозависимости 131
значки на начальном экране
отображение 18
скрытие 18

И

Извлеките бумагу из
стандартного выходного
лотка 186
извлечение жесткого диска
принтера 31
Изменение конфигурации,
некоторые отложенные
задания не восстановлены
[57] 178
Измените [источник бумаги] на
[имя пользовательского
типа] 176
Измените [источник бумаги] на
[пользовательская
строка] 176
имеющиеся внутренние
дополнительные
устройства 22
импорт конфигурации
использование встроенного
веб-сервера 21
имя пользовательского типа
бумаги
назначение 53

информация о встроенных
решениях
очистка 132
информация о конфигурации
беспроводная сеть 38
информация о настройках
устройства и сети
очистка 132
исключение лотков из
цепочки связи 52, 53
использование бумаги,
изготовленной из
вторсырья 124
использование встроенного
веб-сервера 11
использование кнопок
сенсорного экрана 16
использование параметров
«Максимальная скорость» и
«Максимальная
эффективность» 68
использование планирования
режимов питания 128
использование режима
гибернации 127
использование форм и
избранного 67

К

кабели
Ethernet 36
порт USB 36
карта памяти 22
установка 25
устранение неполадок 193
карточки
загрузка 48
советы 58
картриджи с тонером
заказ 138
замена 150
утилизация 130
качество печати
замена блока
проявителя 152
замена емкости для
израсходованного
тонера 140
замена копи-картриджа 143

качество цвета, устранение
неполадок
распечатанный документ
имеет посторонний
оттенок 229
клавиатура 13
Кнопка "Начальный экран" 13
Кнопка «Стоп» или
«Отменить» 13
Кнопка перехода в спящий
режим 13
кнопки на начальном экране
знакомство 14
кнопки, панель управления
принтера 13
кнопки, сенсорный экран
использование 16
количество оставшихся
страниц
предполагаемое 137
конверты
загрузка 48, 51
советы по использованию 57
контейнер для отработанного
тонера
заказ 140
замена 140
конфигурации
принтер 10
конфиденциальные данные
сведения по обеспечению
безопасности 133
конфиденциальные задания
изменение параметров
печати 162
Конфиденциальные задания
на печать 71
печать из ОС Windows 72
печать с компьютера
Macintosh 72
копи-картридж
замена 143
копи-картриджи
заказ 139
корпус принтера
чистка 136

Л

лоток на 250 листов
загрузка 43
Лоток на 550 листов
загрузка 43

установка 33
лоток на 650 листов
загрузка 43, 47
установка 33

М

Максимальная скорость и
максимальная
эффективность
использование 68
Мастер настройки
беспроводной сети
использование 39
меню
AppleTalk 92
HTML 121
IPv6 91
PDF 117
PostScript 117
TCP/IP 89
XPS 117
Активная сетевая плата 87
Беспроводная связь 91
Выходная обработка 111
Журнал проверки
безопасности 98
загрузка бумаги 84
Замена форматов 80
Изображение 122
Качество 113
Конфиденциальная
печать 96
Меню настройки SMTP 94
Настройка 99
Настройка МУП 80
Общие настройки 101
Отчеты 86
Очистка временных файлов
данных 97
Плотность бумаги 82
Пользовательские имена 85
Пользовательские типы 85
Разное 96
Расходные материалы 76
Сетевая плата 89
Сетевые отчеты 88
Сеть [x] 87
Служебные 116
список 75
Справка 122
Стандартная сеть 87
Стандартный USB 93

Универсальная настройка 85
Установка даты/времени 98
Устройство подачи по
умолчанию 76
Учет заданий 114
Фактура бумаги 80
Флэш-диск 108
Формат и тип бумаги 77
Эмуляция PCL 118
Меню "HTML" 121
меню "IPv6" 91
меню "PDF" 117
меню "PostScript" 117
Меню "TCP/IP" 89
меню "Активная сетевая
плата" 87
меню "Беспроводная
связь" 91
Меню "Журнал проверки
безопасности" 98
меню "Загрузка бумаги" 84
Меню "Замена форматов" 80
меню "Изображение" 122
Меню "Качество" 113
Меню "Конфигурация
МУП" 80
меню "Конфиденциальная
печать" 96
Меню "Общие
параметры" 101
Меню "Отчеты" 86
меню "Оформление" 111
Меню "Плотность бумаги" 82
меню "Пользовательские
имена" 85
Меню "Пользовательские
типы" 85
Меню "Разное" 96
Меню "Расходные
материалы" 76
Меню "Сетевая плата" 89
меню "Сетевые отчеты" 88
Меню "Служебные" 116
меню "Справка" 122
меню "Стандартная сеть" 87
меню "Стандартный USB" 93
меню "Универсальная
настройка" 85
меню "Установка даты и
времени" 98
Меню "Устройство подачи по
умолчанию" 76

меню "Фактура бумаги" 80
Меню "Формат и тип
бумаги" 77
меню "Эмуляция PCL" 118
Меню "Сеть [x]" 87
Меню "Учет заданий" 114
меню AppleTalk 92
меню XPS 117
меню настройки 99
Меню настройки SMTP 94
Меню флэш-диска 108
Метод личного
идентификационного номера
использование 40
метод настройки кнопки
использование 40
многоцелевое устройство
подачи
загрузка 48
мобильное устройство
печать 71
монохромная печать 68

Н

на страницах видны
вертикальные пропуски 223
на страницах видны
повторяющиеся вертикальные
линии 220
на страницах видны
повторяющиеся
горизонтальные линии 218
нарушение
заявление 131
настройка
несколько принтеров 162
уведомления о расходных
материалах, емкость для
отработанного тонера 161
уведомления о расходных
материалах, картридж с
тонером 161
уведомления о расходных
материалах, комплект для
технического
обслуживания 161
уведомления о расходных
материалах, копи-
картридж 161
настройка Ethernet
подготовка к 37

настройка беспроводной сети
использование встроенного
веб-сервера 40

настройка времени ожидания
гибернации 127

настройка плотности
тонера 68

настройка размера бумаги
формата Universal 43

настройка спящего
режима 126

настройка уведомлений о
расходных материалах из
встроенного веб-сервера 161

Настройка цвета 176

настройка яркости
Встроенный веб-сервер 128
Дисплей принтера 128

настройки администратора
Встроенный веб-сервер 160

настройки для заботы об
экологии
Eco-Mode 125
Время в режиме
гибернации 127
Планирование режимов
питания 128
Режим гибернации 127
Тихий режим 126

настройки для защиты
экологии
Eco-Mode 125
Время в режиме
гибернации 127
Планирование режимов
питания 128
Режим гибернации 127
Спящий режим 126
Тихий режим 126
экономия расходных
материалов 124
яркость дисплея,
настройка 128

начальный экран 14
кнопки, знакомство 14
настройка 18
отображение значков 18
скрытие значков 18

Не настроен сервер SMTP.
Обратитесь к системному
администратору. 188, 190

Неверный формат бумаги,
откройте [источник бумаги]
[34] 179

невозможно открыть
встроенный веб-сервер 229

Недостаточно комплекта ТО
[80.xu] 183

Недостаточно памяти для
дефрагментации флэш-памяти
[37] 179

Недостаточно памяти для
поддержки функции
сохранения ресурсов [35] 180

Недостаточно памяти для
разбора задания по копиям
[37] 180

Недостаточно памяти,
некоторые отложенные
задания не будут
восстановлены [37] 180

Недостаточно памяти,
некоторые отложенные
задания удалены [37] 179

Некоторые отложенные
задания не
восстановлены 188

неоднородное качество
печати 211

Неподдерживаемый тип
концентратора USB,
отсоедините 179

неполадки принтера,
устранение основных 191

неравномерная плотность
печати 223

Несовместимый лоток [x]
[59] 179

О

Обнаружена неисправная
флэш-память [51] 178

Обнаружена
неотформатированная флэш-
память [53] 190

обращение в службу
технической поддержки 231

оставшиеся страницы, число
предполагаемое 137

отложенные задания 71

печать из ОС Windows 72

печать с компьютера
Macintosh 72

отмена задания на печать
с компьютера 74
с помощью панели
управления принтера 74

отображение значков на
начальном экране 18

отчеты
просмотр 160

Очень низкий уровень
комплекта ТО, осталось
примерно [x] страниц
[80.xu] 183

Очень низкий уровень тонера
в картридже [цвет], осталось
примерно [x] страниц
[88.xu] 177

Очистка временных файлов
данных меню 97

очистка диска 133

очистка жесткого диска
принтера 133

очистка памяти жесткого
диска 133

очистка энергозависимой
памяти 132

очистка энергонезависимой
памяти 132

Ошибка ПО стандартной сети
[54] 189

Ошибка чтения USB-
концентратора. Извлеките
концентратор. 179

Ошибка чтения диска USB.
Извлеките USB. 178

Ошибка шрифта PPDS
[50] 185

П

память
типы установленных в
принтере 131

память жесткого диска
принтера
очистка 133

панель управления принтера
детали 13

заводские настройки,
восстановление 163

использование 13

Свет кнопки перехода в
спящий режим 13

световой индикатор 13

- панель управления принтера, виртуальный дисплей
использование встроенного веб-сервера 160
- панель управления, принтер
Свет кнопки перехода в спящий режим 13
световой индикатор 13
- параметр
Адрес TCP/IP 89
тип бумаги 43
формат бумаги 43
- параметры меню
загрузка в несколько принтеров 162
- параметры режима Eco-Mode 125
- параметры сети
Встроенный веб-сервер 160
- параметры экономии
Eco-Mode 125
Время в режиме гибернации 127
Планирование режимов питания 128
Режим гибернации 127
Спящий режим 126
Тихий режим 126
экономия расходных материалов 124
яркость, настройка 128
- Параметры экономичного режима
информация о 20
перемещение принтера 9, 158, 159
Переполнение памяти [38] 183
- печать
из ОС Windows 67
Максимальная скорость и максимальная эффективность 68
отмена, с панели управления принтера 74
печать с мобильного устройства 71
с компьютера Macintosh 67
с флэш-диска 69
список каталогов 73
список образцов шрифтов 73
- страница параметров меню 41
страница сетевых параметров 42
формы 67
черно-белая 68
- печать документа 67
печать конфиденциальных и других отложенных заданий из ОС Windows 72
с компьютера Macintosh 72
печать с мобильного устройства 71
печать с флэш-диска 69
печать списка каталогов 73
печать списка образцов шрифтов 73
печать страницы настройки сети 42
печать страницы параметров меню 41
печать форм 67
- Планирование режимов питания
использование 128
- плата с микропрограммным обеспечением 22
- плотность бумаги поддерживаемые принтером 65
- плотность тонера
настройка 68
- Повторно загрузите распечатанные страницы в лоток [x] 185
- Повторно установите отсутствующий или не отвечающий [цвет] картридж [31.xu] 185
- повторяющиеся дефекты печати 203
- подготовка к настройке принтера в сети Ethernet 37
- поддерживаемые флэш-диски 70
- подключение к беспроводной сети
использование беспроводной установки мастера экрана 39
использование встроенного веб-сервера 40
- использование метода PIN-кода 40
использование метода настройки кнопки (PBC) 40
- подключение кабелей 36
поиск IP-адреса принтера 17
поиск дополнительных сведений о принтере 8
- Пользовательский тип [x]
создание пользовательского имени 53
- порт Ethernet 36
Порт USB 13, 36
порт секретного замка 36
- предотвращение замятий 62
предотвращение замятия бумаги 164
- приложения
начальный экран 18
приложения начального экрана
настройка 18
Поиск информации 18
- принтер 36
выбор места 9
конфигурации 10
минимальные зазоры 9
модели 10
перемещение 9, 158, 159
транспортировка 159
- принтер при печати выдает пустые страницы 215
- Присоединено слишком много лотков [58] 190
- проверка виртуального дисплея
использование встроенного веб-сервера 160
- проверка принтера, не отвечающего на запросы 191
- проверка состояния компонентов и расходных материалов 136, 137
- Проверка состояния принтера
использование встроенного веб-сервера 160
- Программная ошибка сети [x] [54] 183
- прозрачные пленки
загрузка 48
советы по использованию 57

просмотр
отчеты 160
публикации
источник 8

Р

разъем кабеля питания 36
расходные материалы, заказ
картриджи с тонером 138
контейнер для
отработанного тонера 140
копи-картриджи 139
расходных материалов
использование бумаги,
изготовленной из
вторсырья 124
использование картриджей
Lexmark 138
проверка с помощью
встроенного веб-
сервера 137, 160
проверка состояния 137
проверка, на панели
управления принтера 136
хранение 140
экономия 124
Режим гибернации
использование 127
Ресурс копи-картриджа [тип]
почти закончился [84.xu] 177
Руководство администратора
встроенного веб-сервера
источник 133
Руководство по работе в сети
источник 160

С

с помощью панели управления
принтера 13
сведения о параметрах
безопасности
очистка 132
сведения о принтере
источник 8
сведения об индивидуальных
параметрах
очистка 132
сведения по технике
безопасности 6, 7
световой индикатор 13
связывание лотков 52, 53

секретный замок 131
сенсорный экран
кнопки, использование 16
сеть Ethernet
подготовка к настройке
принтера в сети Ethernet 37
системная плата
доступ 22
скрытие значков на
начальном экране 18
Сложная страница, некоторые
данные могли быть не
напечатаны [39] 178
советы
карточки 58
по использованию
конвертов 57
по использованию
фирменных бланков 55
прозрачные пленки 57
этикетки, бумага 58
советы по использованию
конвертов 57
советы по использованию
фирменных бланков 55
создание пользовательского
имени
тип бумаги 53
сообщения принтера
[Цветной] [Тип расходного
материала] производства не
Lexmark, см. Руководство
пользователя [33.xu] 184
Во флэш-памяти
недостаточно места для
ресурсов [52] 184
Восстановить отложенные
задания? 188
Для выполнения задания
требуются расходные
материалы 189
Емкость для отработанного
тонера почти заполнена
[82.xu] 190
Загрузите [имя
пользовательского типа] в
[источник бумаги] 180
Загрузите [пользовательская
строка] в [источник
бумаги] 181

Загрузите [формат бумаги]
[тип бумаги] в [источник
бумаги] 181
Загрузите [формат бумаги] в
[источник бумаги] 181
Загрузите в устройство
ручной подачи [название
пользовательского
типа] 182
Загрузите в устройство
ручной подачи
[пользовательская
строка] 182
Загрузите в устройство
ручной подачи [тип бумаги]
[формат бумаги] 182
Загрузите в устройство
ручной подачи [формат
бумаги] 182
Заканчивается комплект ТО
[80.xu] 182
Заканчивается ресурс копи-
картриджа [тип] [84.xu] 177
Заканчивается ресурс копи-
картриджа [тип], осталось
примерно [x] страниц
[84.xu] 177
Заканчивается тонер в [цвет]
картридже [88.xu] 177
Закройте дверцу 177
Замените [источник бумаги]
на [тип бумаги] [формат
бумаги] 176
Замените [тип] копи-
картридж, осталось
примерно 0 страниц
[84.xu] 186
Замените [цвет] картридж,
несоответствие региона
принтера [42.xu] 186
Замените [цвет] картридж,
осталось примерно 0
страниц [88.xu] 186
Замените емкость для
отработанного тонера
[82.xu] 187
Замените комплект ТО,
осталось примерно 0
страниц [80.xu] 187
Замените неисправный [тип]
копи-картридж [31.xu] 187

- Замените неисправный [цвет] картридж [31.ху] 187
- Замените неподдерживаемый [цвет] картридж [32.ху] 188
- Замените неподдерживаемый блок формирования изображения [тип] [32.ху] 188
- Замените отсутствующий [цвет] картридж [31.ху] 187
- Замените отсутствующий или не отвечающий копи-картридж [тип] [31.ху] 185
- Замените отсутствующий контейнер для отработанного тонера [82.ху] 188
- Замените отсутствующий копи-картридж [тип] [31.ху] 187
- Замятие страницы [х], откройте лоток [х]. 171
- Замятие страницы [х], очистите многоцелевое устройство подачи 173
- Замятие страницы [х], очистите стандартный выходной лоток. 166
- Замятие страницы [х], очистите устройство ручной подачи. 173
- Извлеките бумагу из стандартного выходного лотка 186
- Изменение конфигурации, некоторые отложенные задания не восстановлены [57] 178
- Измените [источник бумаги] на [имя пользовательского типа] 176
- Измените [источник бумаги] на [пользовательская строка] 176
- Настройка цвета 176
- Не настроен сервер SMTP. Обратитесь к системному администратору. 188, 190
- Неверный формат бумаги, откройте [источник бумаги] [34] 179
- Недостаточно комплекта ТО [80.ху] 183
- Недостаточно памяти для дефрагментации флэш-памяти [37] 179
- Недостаточно памяти для поддержки функции сохранения ресурсов [35] 180
- Недостаточно памяти для разбора задания по копиям [37] 180
- Недостаточно памяти, некоторые отложенные задания не будут восстановлены [37] 180
- Недостаточно памяти, некоторые отложенные задания удалены [37] 179
- Некоторые отложенные задания не восстановлены 188
- Неподдерживаемый тип концентратора USB, отсоедините 179
- Несовместимый лоток [х] [59] 179
- Обнаружена неисправная флэш-память [51] 178
- Обнаружена неотформатированная флэш-память [53] 190
- Очень низкий уровень комплекта ТО, осталось примерно [х] страниц [80.ху] 183
- Очень низкий уровень тонера в картридже [цвет], осталось примерно [х] страниц [88.ху] 177
- Ошибка ПО стандартной сети [54] 189
- Ошибка чтения USB-концентратора. Извлеките концентратор. 179
- Ошибка чтения диска USB. Извлеките USB. 178
- Ошибка шрифта PPDS [50] 185
- Переполнение памяти [38] 183
- Повторно загрузите распечатанные страницы в лоток [х] 185
- Повторно установите отсутствующий или не отвечающий [цвет] картридж [31.ху] 185
- Присоединено слишком много лотков [58] 190
- Программная ошибка сети [х] [54] 183
- Ресурс копи-картриджа [тип] почти закончился [84.ху] 177
- Сложная страница, некоторые данные могли быть не напечатаны [39] 178
- Стандартный порт USB отключен [56] 189
- Удалите упаковочный материал, [наименование области] 186
- Установите лоток [х] 179
- Установлено слишком много флэш-модулей [58] 189
- состояние компонентов проверка 136
- состояние принтера проверка с помощью встроенного веб-сервера 160
- состояние расходных материалов проверка 136
- список каталогов печать 73
- список меню 75
- список образцов шрифтов печать 73
- Спящий режим настройка 126
- стандартный лоток загрузка 43
- Стандартный порт USB отключен [56] 189
- страница параметров меню печать 41
- страница сетевых параметров печать 42

Т

Техника безопасности по использованию встроенного веб-сервера Руководство администратора источник 160
техническая поддержка обращение 231
тип бумаги параметр 43
типы бумаги зона загрузки 65 поддерживаемые принтером 65
Тихий режим 126
Транспортировка принтера 159

У

уведомления 233, 234, 235, 236, 237, 238, 239, 240
уведомления о выбросах в атмосферу 234, 239
уведомления о расходных материалах настройка 161
уведомления о соответствии требованиям Федеральной комиссии по связи США (FCC) 239
Удаленная панель управления настройка 20
Удалите упаковочный материал, [наименование области] 186
уменьшение уровня шума 126
уровень шума 234
Установите лоток [x] 179
установка дополнительной платы 27
установка дополнительных аппаратных модулей драйвер печати 36
Установка дополнительных устройств порядок установки 33
установка жесткого диска принтера 28
установка принтера 36

Установлено слишком много флэш-модулей [58] 189
устранение неполадок невозможно открыть встроенный веб-сервер 229
обращение в службу технической поддержки 231
проверка принтера, не отвечающего на запросы 191
произошла ошибка приложения 198
устранение основных неполадок принтера 191
часто задаваемые вопросы о цветной печати 224
устранение неполадок дисплея на дисплее принтера отсутствует изображение 193
устранение неполадок печати возникают незапланированные разрывы страниц 205
задания не распечатываются 201
замятые страницы повторно не распечатываются 196
многоязычные файлы PDF не распечатываются 205
не работает функция связывания лотков 204
неверные поля на распечатываемых изображениях 209
ошибка при чтении с флэш-накопителя 200
печать задания выполняется медленнее, чем ожидалось 202
печать на бумаге неподходящего типа 199
печать с подачей из неподходящего лотка 199
При печати больших заданий не выполняется разбор по копиям 199
распечатываются ошибочные символы 198

скорость печати снижается 201
скручивание бумаги 210
частые замятия бумаги 196
устранение неполадок подачи бумаги сообщение продолжает отображаться после устранения замятия 197
устранение неполадок, дисплей на дисплее принтера отсутствует изображение 193
устранение неполадок, дополнительные устройства принтера внутреннее дополнительное устройство не определяется 194
карта памяти 193
проблемы с лотком 195
устранение неполадок, качество печати на распечатываемых изображениях появляются пятна тонера 223
на распечатываемых изображениях появляются расплывчатые следы тонера или посторонний фон 221
на страницах видны вертикальные пропуски 223
на страницах видны горизонтальные пропуски 208
на страницах видны повторяющиеся вертикальные линии 220
на страницах видны повторяющиеся горизонтальные линии 218
неоднородное качество печати 211
неравномерная плотность печати 223
низкое качество печати на прозрачных пленках 221
обрезанные страницы или изображения 206

- печать выполняется с перекосом 218
повторяющиеся дефекты печати 203
при печати на изображении появляется некоторый оттенок 217
принтер при печати выдает страницы сплошного черного цвета 216
пустые страницы 215
серый фон на распечатываемых изображениях 208
символы распечатываются с зубчатыми краями 206
слишком светлая печать 214
слишком темная печать 213
стирается тонер 222
устранение неполадок, качество цвета
при проецировании цветные изображения на прозрачной пленке выглядят темными 228
распечатанный документ имеет посторонний оттенок 229
цвет печати не соответствует цвету в файле, отображенном на экране компьютера 228
устранение неполадок, печать
возникают незапланированные разрывы страниц 205
задания не распечатываются 201
замятые страницы повторно не распечатываются 196
многоязычные файлы PDF не распечатываются 205
не работает функция связывания лотков 204
неверные поля на распечатываемых изображениях 209
ошибка при чтении с флэш-накопителя 200
печать задания выполняется медленнее, чем ожидалось 202
печать на бумаге неподходящего типа 199
печать с подачей из неподходящего лотка 199
При печати больших заданий не выполняется разбор по копиям 199
распечатываются ошибочные символы 198
скорость печати снижается 201
скручивание бумаги 210
частые замятия бумаги 196
устранение неполадок, подача бумаги
сообщение продолжает отображаться после устранения замятия 197
устранение неполадок, связанных с дополнительными устройствами принтера
внутреннее дополнительное устройство не определяется 194
карта памяти 193
проблемы с лотком 195
устранение неполадок, связанных с качеством печати
на распечатываемых изображениях появляются пятна тонера 223
на распечатываемых изображениях появляются расплывчатые следы тонера или посторонний фон 221
на страницах видны вертикальные пропуски 223
на страницах видны горизонтальные пропуски 208
на страницах видны повторяющиеся вертикальные линии 220
на страницах видны повторяющиеся горизонтальные линии 218
неоднородное качество печати 211
неравномерная плотность печати 223
низкое качество печати на прозрачных пленках 221
обрезанные страницы или изображения 206
печать выполняется с перекосом 218
повторяющиеся дефекты печати 203
при печати на изображении появляется некоторый оттенок 217
принтер при печати выдает страницы сплошного черного цвета 216
пустые страницы 215
серый фон на распечатываемых изображениях 208
символы распечатываются с зубчатыми краями 206
слишком светлая печать 214
слишком темная печать 213
стирается тонер 222
устройство ручной подачи загрузка 51
утилизация картриджи с тонером 130
продукция Lexmark 129
упаковка Lexmark 129
утилизация жесткого диска принтера 131
- Ф**
фирменный бланк загрузка, лотки 55
загрузка, многоцелевое устройство подачи 55
флэш-диск печать 69
флэш-диски поддерживаемые типы файлов 70
формат бумаги параметр 43
формат бумаги Universal параметр 43

форматы бумаги
поддерживаемые
принтером 63
Формы и избранное
настройка 19

Х

хранение
бумага 62
расходных материалов 140
хранение заданий на
печать 71

Ч

часто задаваемые вопросы о
цветной печати 224
чистка
внутренняя часть
принтера 136
корпус принтера 136
чистка принтера 136

Ш

шифрование жесткого диска
принтера 134

Э

экономия расходных
материалов 124
Экран ожидания и фон
использование 19
экспорту конфигурации
использование встроенного
веб-сервера 21
энергозависимая память 131
очистка 132
энергонезависимая
память 131
очистка 132
этикетки, бумага
советы 58