



Register your new Bosch now:
www.bosch-home.com/welcome



Fully automatic espresso machine
Machine à espresso automatique
Volautomatische espressomachine
Ekspres do kawy
Plně automatický kávovar
Автоматическая кофемашина
Kaffeevollautomat
TIS 3.3.



BOSCH

| | | |
|-----------|---------------------------|-----|
| en | Instruction manual | 5 |
| fr | Mode d'emploi | 27 |
| nl | Gebruiksaanwijzing | 52 |
| pl | Instrukcja obsługi | 75 |
| cs | Návod k použití | 101 |
| ru | Правила пользования | 123 |
| de | Gebrauchsanleitung | 145 |



A



B

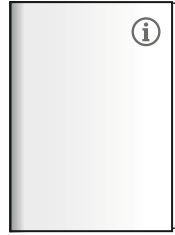

C



D

1

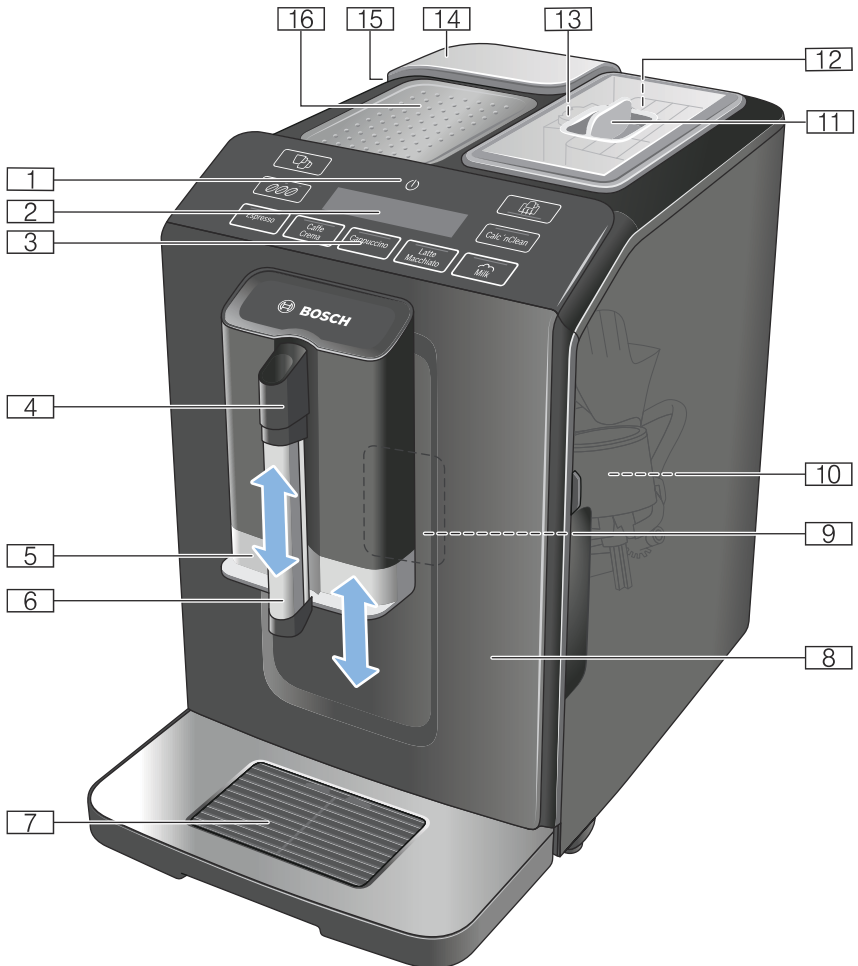

2

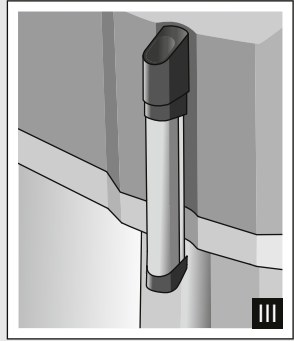
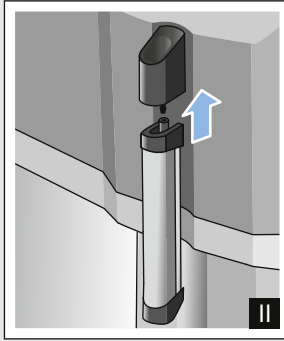
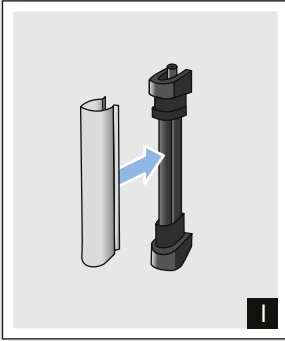

3

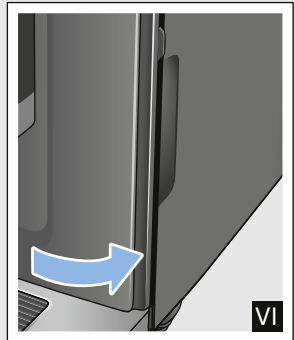
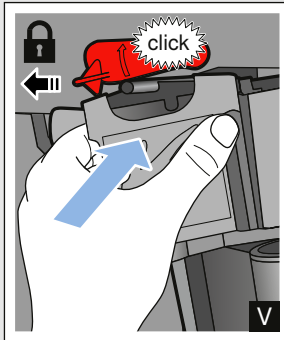
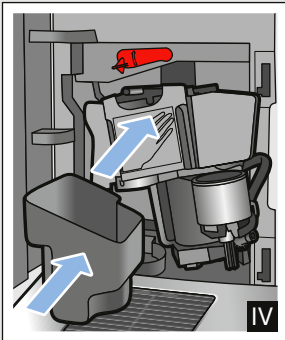
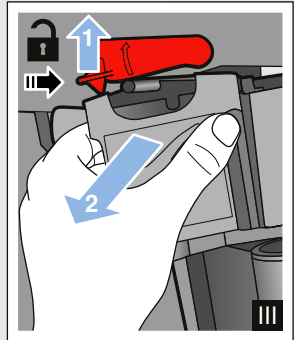
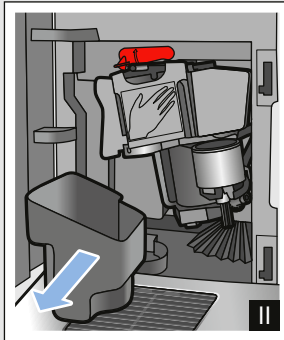
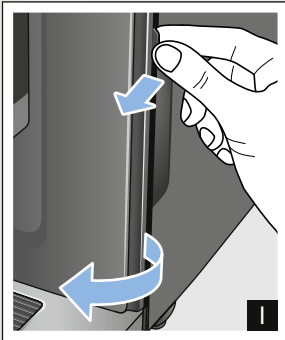

4

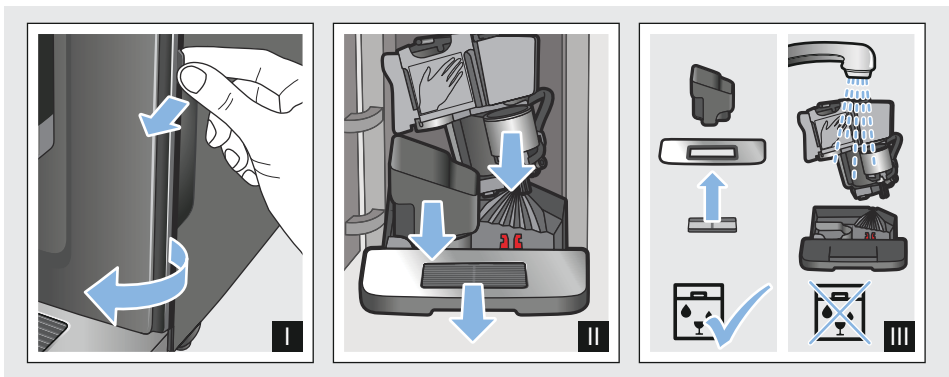

5

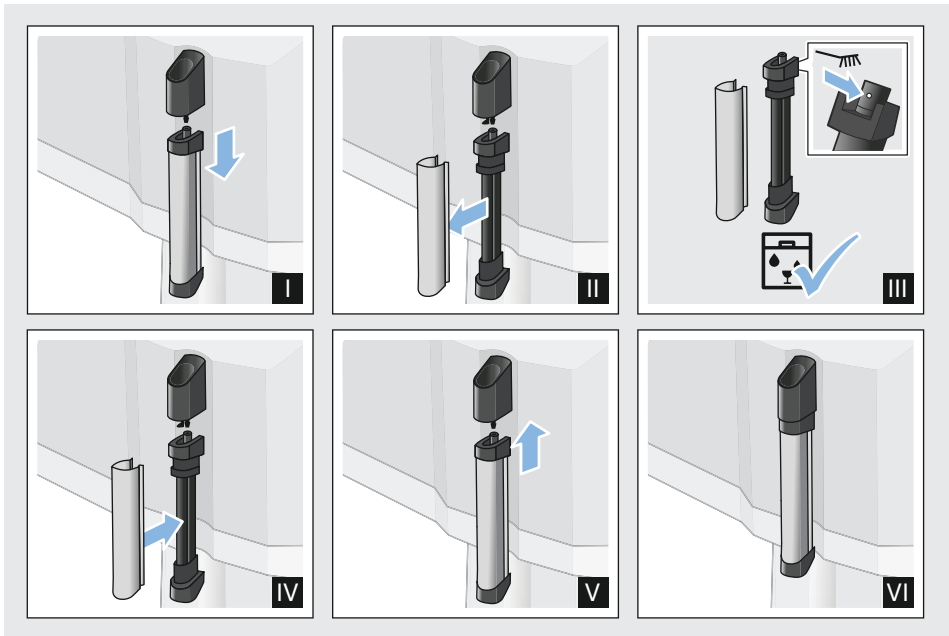



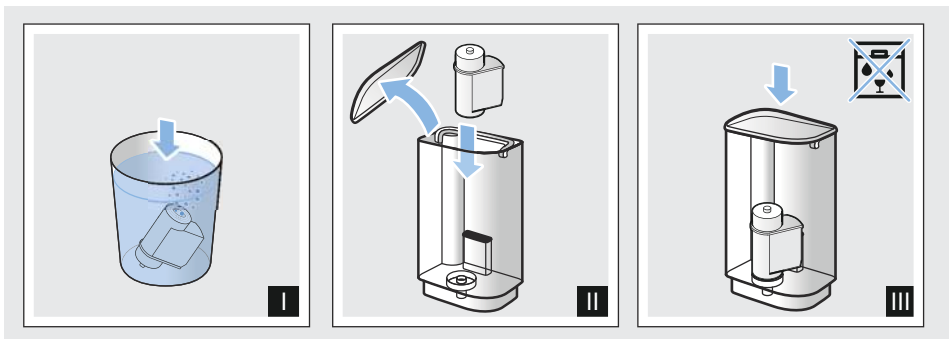









6



7

Оглавление

| | | | |
|--|---|---|---|
|  | Применение по назначению . . . 124 |  | Ежедневный уход и очистка . 136 |
|  | Важные правила техники безопасности 124 | Чистящее средство 136 | Очистка прибора 137 |
|  | Охрана окружающей среды. . 126 | Очистка поддона и емкости для кофейной гуши. 137 | Очистка системы подачи молока . . . 138 |
| | Экономия электроэнергии. 126 | Очистка заварочного блока 138 | |
| | Правильная утилизация упаковки . . 126 |  | Сервисные программы 139 |
|  | Знакомство с прибором. 126 | Запуск программы Calc'nClean 140 | |
| | Комплектация 126 |  | Что делать в случае неисправности? 141 |
| | Конструкция и компоненты 127 |  | Служба сервиса 144 |
| | Элементы управления 127 | Технические характеристики 144 | Номер E и номер FD 144 |
|  | Принадлежности. 128 | Условия гарантийного обслуживания 144 | |
|  | Перед первым использованием 129 | | |
| | Установка и подключение прибора. 129 | | |
| | Начало работы с прибором. 129 | | |
|  | Управление бытовым прибором 131 | | |
| | Приготовление кофейного напитка из свежемолотых кофейных зёрен. . . . 131 | | |
| | Приготовление напитков с молоком 131 | | |
| | Изменение установок для напитков 132 | | |
| | Фильтр для воды. 133 | | |
| | Защита от замерзания 134 | | |
|  | Установки 134 | | |
| | Автоматическое отключение 134 | | |
| | Включение и выключение звукового сигнала 135 | | |
| | Установка языка 135 | | |
| | Установка жесткости воды. 135 | | |
| | Возврат к заводским настройкам . . 136 | | |



Применение по назначению

Распакуйте и осмотрите прибор. Не подключайте прибор, если он был поврежден во время транспортировки.

Этот прибор предназначен только для домашнего использования и в бытовых условиях.

Используйте прибор только внутри помещений при комнатной температуре на высоте не выше 2000 м над уровнем моря.



Важные правила техники безопасности

Внимательно ознакомьтесь с инструкцией по эксплуатации, при работе руководствуйтесь указаниями данной инструкции и сохраняйте ее для дальнейшего использования. Передавая прибор другим лицам, прилагайте данную инструкцию.

Данный прибор может использоваться детьми в возрасте от 8 лет и старше, а также лицами с ограниченными физическими, сенсорными или умственными способностями или с недостатком опыта и/или знаний, если они находятся под присмотром или после получения указаний по безопасному использованию прибора и после того, как они осознали опасности, связанные с прибором. Детей младше 8 лет нельзя подпускать к прибору и шнуру питания; им нельзя пользоваться прибором. Детям запрещено играть с прибором. Производить очистку и техобслуживание детям запрещается; это разрешено детям старше 8 лет и под наблюдением взрослых.

Предупреждение Опасность поражения электрическим током!

- Прибор можно подключать только к электросети переменного тока через установленную согласно предписаниям розетку с заземлением. Убедитесь в том, что система заземления в домашней электропроводке установлена согласно предписаниям.
- При подключении прибора и его эксплуатации соблюдайте данные, приведенные на типовой табличке. Если кабель для подключения прибора к сети будет поврежден, он должен быть заменен сервисной службой.
- Пользоваться прибором допускается только при отсутствии повреждений кабеля и прибора. В случае неисправности сразу же выньте штекер из розетки или выключите сетевое напряжение.
- Из соображений безопасности прибор подлежит ремонту исключительно только нашей сервисной службой.
- Запрещается погружать в воду прибор или сетевой кабель.

Предупреждение Опасность, связанная с магнитным полем!

Прибор содержит постоянный магнит, который может воздействовать на электронные имплантаты, например, кардиостимуляторы и инсулиновые помпы. При наличии в организме электронного имплантата нельзя приближаться к прибору и вынутому резервуару для воды ближе, чем на 10 см.

Предупреждение Опасность удушья!!

Не разрешайте детям играть с упаковкой. Храните мелкие детали в надежном месте, так как ребенок может их проглотить.

Предупреждение Опасность ожога!!

- Система подачи молока становится очень горячей. После использования сначала дождитесь охлаждения системы, прежде чем брать ее за неё.
- После работы прибора его поверхности, например, подогревателя чашек в течение некоторого времени могут оставаться горячими.

Предупреждение Опасность травмирования!

- Неправильное применение прибора может привести к травмам.
- Не прикасайтесь к внутренним частям кофемолки.



Охрана окружающей среды

Экономия электроэнергии

- Если прибором не пользуются, его нужно выключить.
- Установить интервал для автоматического отключения на минимальное значение.
- По возможности не прерывайте процесс приготовления кофе или молочной пены. Преждевременное прерывание процесса приготовления кофе или молочной пены приводит к увеличению расхода энергии и ускоренному скоплению остатков воды в поддоне.
- Регулярно выполняйте меры по удалению накипи, чтобы предотвратить ее образование. Накипь приводит к увеличению расхода электроэнергии.

Правильная утилизация упаковки

Утилизируйте упаковку с соблюдением правил экологической безопасности.



Данный прибор имеет отметку о соответствии европейским нормам 2012/19/EU утилизации электрических и электронных приборов (waste electrical and electronic equipment - WEEE).

Данные нормы определяют действующие на территории Евросоюза правила возврата и утилизации старых приборов.

Информацию о существующих методах утилизации можно получить в специализированной торговой организации.



Знакомство с прибором

В данной главе описаны комплект поставки, сборка и составные части прибора. Кроме того, представлены различные элементы управления.

Указание: В зависимости от типа прибора возможны расхождения в цвете и некоторые незначительные отклонения от данного описания.

О пользовании данной инструкцией по эксплуатации:

В начале инструкции по эксплуатации имеются разворачиваемые страницы. Иллюстрации обозначены номерами, на которое содержатся ссылки в тексте инструкции по эксплуатации.

Пример: → рис. **1**







Комплектация











→ Рис. **1**

- A Автоматическая кофемашина
- B Индикаторная полоска для определения жесткости воды
- C Инструкция по эксплуатации
- D Капучинатор

Конструкция и компоненты

→ Рис. 2

-  Кнопка включения / выключения (режим ожидания)
-  Дисплей
-  Панель управления
-  Ручка капучинатора
-  Регулируемый по высоте диспенсер для кофе
-  Регулируемый по высоте капучинатор (держатель, вспениватель, крышка)

-  Поддон (емкость для кофейной гущи, решетка, лоток для сбора капель, поплавков)
-  Дверца кипятильника
-  Типовая табличка
-  Заварочный блок
-  Крышка, сохраняющая аромат
-  Емкость для кофейных зерен
-  Поворотный переключатель для настройки степени помола
-  Крышка резервуара для воды
-  Резервуар для воды
-  Подогреватель чашек

Элементы управления

Касанием поля можно, например, выбрать напиток, начать его розлив или установить крепость кофе.

| Кнопка | Значение |
|--|---|
|  | Включение и выключение прибора При включении и выключении прибора производится его автоматическая промывка. Прибор не производит промывку, если: <ul style="list-style-type: none"> ■ в момент включения прибор еще горячий; ■ перед выключением кофе не готовился. Прибор готов к работе, если на панели управления горят светодиоды кнопок для выбора напитков. Прибор оснащен функцией автоматического отключения. → "Настройка автоматического отключения" на страница 134 |
| Espresso | Приготовление Espresso |
| Caffe Crema | Приготовление Caffe Crema или навигация на дисплее "←" (обратно без сохранения). |
| Capuccino | Приготовление капучино или навигация на дисплее "▼" (навигация вниз). |
| Latte Macchiato | Приготовление латте макиато или навигация на дисплее "ok" (подтверждение и сохранение). |
| Milk | Вспенивание молока |
|  | Крепость кофе Изменение крепости кофе → "Изменение установок для напитка" на страница 132 |
| Calc'nClean | Запуск сервисной программы Мигает, если нужно выполнить сервисную программу. → "Сервисная программа Calc'nClean" на страница 140 |
|  | Приготовление 2 Espresso или 2 Caffe Crema одновременно. Поставьте чашки рядом под диспенсер для кофе. → "Управление бытовым прибором" на страница 131 |



Автоматическая кофемашина оснащена подогревателем чашек, который можно включить или выключить вручную кнопкой. Если подогреватель чашек включен, кнопка светится.

 **Предупреждение**

Опасность ожога!

Подогреватель чашек сильно нагревается!

Указание: Для оптимального подогрева установите чашки дном на подогреватель.

Индикация



Загорается, если нужно залить воду в резервуар для воды, если отсутствует резервуар для воды или нужно заменить фильтр для воды. На дисплее появляется сообщение.



Горит, если требуется опорожнить поддоны.
Мигает, если дверца кипятильника открыта.

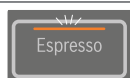

горит готов к работе, можно выбрать режим

пульсирует идет процесс приготовления

мигает ожидание команды управления, например, при Calc'nClean

выкл. отсутствует

Дисплей

На дисплее  отображаются выбранные напитки, настройки и их возможности, а также сообщения о режиме работы прибора.

На дисплее появляются также запросы к выполнению действий.

Отдельные этапы действий отображаются на дисплее.

После выполнения нужного действия, например, «Наполнить емк. для воды» соответствующее сообщение исчезает с дисплея.



Принадлежности

Следующие принадлежности можно приобрести в торговой сети и через нашу сервисную службу:

| Принадлежности | Номер для заказа | |
|------------------------------|------------------|------------------|
| | Торговая сеть | Сервисная служба |
| Таблетки для очистки | TCZ8001 | 00311807 |
| Таблетки для удаления накипи | TCZ8002 | 00576693 |
| Фильтр для воды | TCZ7003 | 00575491 |
| Набор для ухода за прибором | TCZ8004 | 00576331 |

Контактные данные сервисной службы для всех стран приведены на последних страницах этой инструкции.



Перед первым использованием

В данной главе описан ввод в действие прибора.

Указание: Используйте прибор только в помещениях с положительными температурами. Если транспортировка или хранение прибора производились при температурах ниже 0 °С, включить прибор можно не менее чем через 3 часа.

Установка и подключение прибора

1. Снимите имеющиеся защитные пленки.
2. Поставьте прибор на ровную и достаточно прочную для его массы водостойкую поверхность.
3. Подсоедините прибор посредством сетевого штекера к установленной в соответствии с предписаниями розетке с защитным контактом.

Указание: После каждого подключения выждите некоторое время (прибл. 5 секунд).

Начало работы с прибором

Установка капучинатора

→ Рис. **3**

1. Выньте части капучинатора из пакета.
2. Выполните сборку капучинатора.
3. Установите капучинатор спереди на приборе.

Наполнение емкости для кофейных зерен

В приборе можно приготавливать кофейные напитки из кофейных зерен.

1. Откройте крышку [11] емкости для кофейных зерен [12].
2. Загрузите кофейные зерна.
3. Снова закройте крышку.

Указания

- Глазированные, карамелизованные или обработанные другими содержащими сахар добавками кофейные зерна приводят к забивке заварочного блока. Используйте только смеси кофейных зерен, предназначенные для полностью автоматической кофемашины.
- При использовании кофейных зерен выполняется их свежий помол для каждой варки.
- Храните кофейные зерна в прохладном месте и в закрытых емкостях для оптимального сохранения их качества.
- В емкости для кофейных зерен кофейные зерна можно хранить в течение нескольких дней без потери аромата.

Наполнение резервуара для воды

Важно: Ежедневно заливайте в резервуар для воды свежую холодную воду без углекислоты. Перед эксплуатацией прибора проверьте, достаточно ли наполнен резервуар для воды.

1. Снимите крышку резервуара для воды.
2. Поднимите за ручку резервуар для воды.
3. Залейте воду в резервуар для воды до отметки «max».
4. Вставьте резервуар для воды прямо в держатель и установите крышку резервуара для воды.

ru Перед первым использованием

Установка языка

1. Включите прибор кнопкой .
На дисплее появится предварительно настроенный язык.
2. “▼” Прикасайтесь к кнопке **Cappuccino**, пока на дисплее не появится нужный язык.
3. “ok” Коснитесь кнопки **Latte Macchiato** для подтверждения выбранной установки.

Прибор промывается и готов к работе, когда на дисплее появится «Выберите напиток».

Указания

- Выбор языка автоматически появляется на дисплее только при первом включении.
- Язык можно изменить в любое время. → "Установки" на страница 134

Общие указания

На заводе-изготовителе запрограммированы стандартные настройки, обеспечивающие оптимальный режим работы автоматической кофеварки.

- По истечении заданного времени прибор автоматически выключается.
- При касании любой кнопки раздается звуковой сигнал, который можно выключить. → "Установки" на страница 134
- При первом использовании прибора, после выполнения сервисной программы или после длительного перерыва в работе аромат напитка в первой чашке не раскрывается в полной мере, и этот напиток пить не рекомендуется.
- После начала работы прибора мелкопористая, кремообразная консистенция пены достигается только после приготовления нескольких чашек.
- При длительном использовании является нормальным, что на вентиляционных отверстиях образуются капельки воды.
- Выход пара обусловлен конструкцией прибора и не является неисправностью.

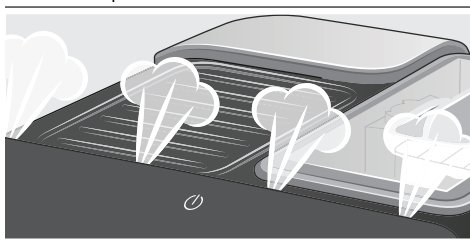

Перед тем, как начать пользоваться новым прибором, проверьте и установите жесткость воды. → "Установки" на страница 134



Управление бытовым прибором

В данной главе описано приготовление кофейных и молочных напитков.

Описаны также установки прибора, использование фильтра для воды, изменение степени помола, а также защита от замерзания.

Указание: Свежеприготовленные напитки могут быть очень горячими.

Приготовление кофейного напитка из свежемолотых кофейных зёрен

Вы можете выбрать Espresso или Caffè Crema. → "Приготовление напитков с молоком" на страница 131

Прибор включен. Резервуар для воды и емкость для кофейных зёрен наполнены.

1. Поставьте чашку под диспенсер.
2. Коснувшись несколько раз *000*, установите нужную крепость кофе.
3. Коснитесь кнопки **Espresso** или **Caffè Crema**.

Кофеварка сварит кофе и затем нальет его в чашку.

Указание: Чтобы преждевременно закончить приготовление напитка, снова коснитесь **Espresso** или **Caffè Crema**.

Приготовление напитков с молоком

В данном приборе имеется капучинатор. Вы можете приготовить кофейные напитки с молоком или вспенить молоко.

Указание: Засохшие остатки молока удалять сложно, поэтому обязательно очистить. → "Ежедневный уход и очистка" на страница 136

! Предупреждение Опасность ожога!

Капучинатор сильно нагревается. Беритесь только за ручку. После использования, прежде чем прикасаться, дождитесь охлаждения.

Кофейные напитки с молоком

Вы можете выбрать капучино или латте макиато. При этом примите во внимание положение диспенсера и капучинатора.



Прибор включен. Резервуар для воды и емкость для кофейных зёрен наполнены.

Капучинатор установлен.

1. Налейте в большую чашку или большой стакан приibl. 100 мл молока для капучино и приibl. 150 мл молока для латте макиато.
2. Поставьте чашку или стакан под диспенсер.
3. Опустите диспенсер для кофе и капучинатор до упора вниз.
4. Коснувшись несколько раз *000*, установите нужную крепость кофе.
5. Коснитесь кнопки **Cappuccino** или **Latte Macchiato**.

Сначала вспенивается молоко в чашке или стакане. Затем заваривается кофе и разливается в чашку или стакан.

Указание: Чтобы преждевременно закончить данный этап приготовления напитка, снова коснитесь **Cappuccino** или **Latte Macchiato**.

Вспенивание молока

Прибор включен. Резервуар наполнен. Капучинатор установлен.

1. Налейте в большую чашку или большой стакан приibl. 100 мл молока.
2. Поставьте чашку или стакан под диспенсер.
3. Опустите диспенсер для кофе и капучинатор до упора вниз.
4. Коснитесь кнопки **Milk**.
Прибор вспенивает молоко.

Указание: Чтобы преждевременно закончить процесс, снова коснитесь **Milk**.

Изменение установок для напитков

Приготовление двух чашек сразу

Перед тем, как разлить напиток, можно установить розлив двух чашек сразу.

Функция включается и выключается касанием .

На дисплее загорается на 5 секунд «Двойная чашка вкл.» или «Двойная чашка выкл.».

Функция двойной чашки возможна только для **Espresso** и **Caffe Crema**, при этом кнопки светятся. Пока включена функция двойной чашки, приготовление других напитков невозможно.





Указания

- Напитки приготавливаются в два этапа (два процесса смальвания кофе). Подождите, пока процесс полностью не закончится.
- Если в течение 90 секунд ни одна кнопка не будет нажата, прибор автоматически переходит в режим «Двойная чашка выкл.».

Крепость кофе

Перед тем, как разлить напиток, можно установить крепость кофе.

Для этого, коснувшись , выберите нужную крепость.

| | |
|---|---------------|
|  | очень слаб. |
|  | слабый |
|  | нормальн. |
|  | крепкий |
|  | очень крепкий |

Указание: Установленная крепость кофе действительна для всех кофейных напитков.

Количество напитка

Вы можете изменить количество приготавливаемого напитка.

Удерживайте нажатой **Espresso** или **Caffe Crema** в течение 3 секунд.

Идет приготовление напитка, выбранная кнопка мигает.

Процесс отображается на дисплее.



После того, как будет достигнуто нужное количество напитка, коснитесь кнопки, чтобы прекратить процесс. Установленное заново количество напитка реализуется, только начиная со следующего приготовления напитка.

Указание: Можно установить количество напитка для Espresso (25 - 60 мл) или Caffe Crema (80 - 200 мл). Всегда приготавливается минимальное количество, Espresso приibl. 25 мл и Caffe Crema приibl. 80 мл.

Длительность вспенивания

Вы можете изменить длительность вспенивания напитка.

Удерживайте нажатой **Cappuccino, Latte Macchiato** или **Milk** в течение 3 секунд.

Молоко вспенивается, выбранная кнопка мигает.

Процесс отображается на дисплее.

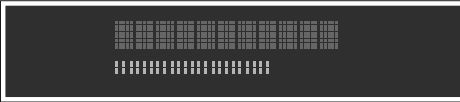

После того, как нужная длительность вспенивания будет достигнута, коснитесь кнопки, чтобы прекратить процесс.

Указание: Установка длительности вспенивания не влияет на количество кофе.

Установка степени помола

Данный прибор оборудован регулируемой кофемолкой. Это позволяет индивидуально изменять степень помола кофе.

⚠ Предупреждение **Опасность травмирования!**

Не прикасайтесь к внутренним частям кофемолки.

Внимание!

Возможны повреждения прибора! Степень помола можно регулировать только при работающей кофемолке!

При работающей кофемолке установите поворотным переключателем [13] степень помола.

- Тонкий помол: вращение против часовой стрелки. (Рис. а)
- Более грубый помол: вращение по часовой стрелке. (Рис. b)

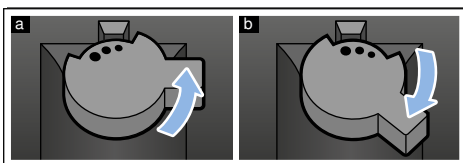

Указания

- Изменение настройки будет заметно лишь начиная со второй чашки кофе.
- Для темных жареных кофейных зерен выберите более мелкий помол, для более светлых зерен – более крупный помол.

Фильтр для воды

→ Рис. 7

Фильтр для воды замедляет образование накипи, уменьшает загрязнение воды и улучшает вкус кофе. Фильтры для воды можно приобрести в магазинах или через сервисную службу.

Установка или замена фильтра для воды

Перед использованием нового фильтра для воды его нужно промыть.

Прибор включен. Резервуар наполнен.

1. Удерживайте нажатыми **000** и **Calc'nClean** минимум 3 секунды.
2. “▼” Касайтесь кнопки **Cappuccino**, пока на дисплее не появится «Жестк. воды».
3. Посредством “ok” подтвердите кнопку **Latte Macchiato**.
4. “▼” Касайтесь кнопки **Cappuccino**, пока на дисплее не появится «Фильтр воды».
5. Посредством “ok” подтвердите кнопку **Latte Macchiato**.
На дисплее появится «Фильтр акт.».
6. Погрузите фильтр для воды (отверстием вверх) в наполненный водой контейнер и оставьте в нем, пока не прекратится выход пузырьков воздуха.
→ Рис. 7
7. После этого прочно вставьте фильтр для воды в пустой резервуар для воды.
8. Залейте воду в резервуар для воды до отметки «max».
9. Подставьте емкость объемом минимум 1,0 л под диспенсер.

10. “ок” Коснитесь кнопки **Latte Macchiato**, чтобы сохранить установку и запустить процесс промывки.
11. “<” Коснитесь кнопки **Caffe Crema**, чтобы выйти из меню.
12. По окончании опорожните емкость. Прибор снова готов к работе.

Извлечение фильтра для воды

Если фильтр для воды вынут и новый фильтр для воды не вставлен, установите жесткость воды.

→ “Установка жесткости воды” на страница 135

Защита от замерзания

Чтобы избежать повреждений в результате воздействия холода во время транспортировки или хранения, приборы необходимо предварительно полностью опорожнить.

Информация. Прибор должен быть готов к работе, резервуар для воды наполнен.

1. Поставьте под диспенсер капучинатора емкость большого размера и опустите вниз капучинатор.
2. Удерживайте нажатой кнопку **Milk** минимум 5 секунд. Светодиод кнопки мигает, выполняется разогрев прибора.
3. Как только из капучинатора начнет выходить пар, снимите резервуар для воды.
4. Выполняется процесс пропаривания прибора. Дождитесь появления индикации  «Емкость для воды пуста».
5. Кнопкой  выключите прибор.
6. Опорожнив резервуар для воды и поддон, тщательно очистите прибор. Теперь можно транспортировать прибор или установить его на хранение.

Указание: Заварочный блок заблокирован и не вынимается.



Установки

В приборе выполнены различные заводские настройки. Настройки прибора можно регулировать индивидуально.

Указание: Если в течение 90 секунд ни одна из кнопок не будет нажата, прибор переходит в режим выбора напитка без сохранения настроек. Сохраненные до этого настройки не меняются.

Можно выполнить следующие настройки.

Автоматическое отключение

По истечении определенного времени после последнего касания кнопки прибор автоматически выключается. Это время можно установить, причем возможна установка от 15 минут до 4 часов.

1. Удерживайте нажатыми  и **Calc'nClean** минимум 3 секунды.
2. “▼” Коснитесь кнопки **Cappuccino**, пока на дисплее не появится «Авт. ожидание».
3. Посредством “ок” подтвердите кнопку **Latte Macchiato**. Задействованы заводские настройки, появляется окно выбора языка.
4. “▼” Коснитесь кнопки **Cappuccino** и установите время. Возможны следующие настройки:
 - через 15 мин.
 - через 30 мин. (заводская установка)
 - через 1 час
 - через 2 часа
 - через 4 часа
5. Посредством “ок” подтвердите кнопку **Latte Macchiato**. Задействованы заводские настройки, появляется окно выбора языка.
6. “<” Коснитесь кнопки **Caffe Crema**, чтобы выйти из меню.

Включение и выключение звукового сигнала

При нажатии любой кнопки раздается звуковой сигнал.

Его можно включить или выключить.

1. Удерживайте нажатыми *000* и **Calc'nClean** минимум 3 секунды.
2. “▼” Касайтесь кнопки **Cappuccino**, пока на дисплее не появится «Звук».
3. Посредством “ок” подтвердите кнопку **Latte Macchiato**. Задействованы заводские настройки, появляется окно выбора языка.
4. “▼” Коснитесь кнопки **Cappuccino** и выберите «Звук вкл.» или «Звук выкл.».
5. Посредством “ок” подтвердите кнопку **Latte Macchiato**. Задействованы заводские настройки, появляется окно выбора языка.
6. “<” Коснитесь кнопки **Caffe Crema**, чтобы выйти из меню.

Установка языка

1. Удерживайте нажатыми *000* и **Calc'nClean** минимум 3 секунды.
2. “▼” Касайтесь кнопки **Cappuccino**, пока на дисплее не появится «Язык».
3. Посредством “ок” подтвердите кнопку **Latte Macchiato**. Задействованы заводские настройки, появляется окно выбора языка.
4. “▼” Коснитесь кнопки **Cappuccino** и установите нужный язык.
5. Посредством “ок” подтвердите кнопку **Latte Macchiato**. Задействованы заводские настройки, появляется окно выбора языка.
6. “<” Коснитесь кнопки **Caffe Crema**, чтобы выйти из меню.

Установка жесткости воды

Правильная настройка жесткости воды важна для своевременного напоминания о необходимости удаления накипи. Предварительно установлен режим жесткости воды 4. Жесткость воды можно узнать в местной водоснабжающей организации или определить при помощи прилагаемой индикаторной полоски.

1. На короткое время погрузите прилагаемую индикаторную полоску в свежую водопроводную воду и спустя минуту проверьте результат. Количество окрашенных полей на индикаторной полоске показывает степень жесткости воды.
2. Удерживайте нажатыми *000* и **Calc'nClean** минимум 3 секунды.
3. “▼” Касайтесь кнопки **Cappuccino**, пока на дисплее не появится «Жестк. воды».
4. “ок” Коснитесь кнопки **Latte Macchiato** и подтвердите.
5. “▼” Коснитесь кнопки **Cappuccino** и установите жесткость воды. Возможны следующие настройки:
 - Жестк. воды 1
 - Жестк. воды 2
 - Жестк. воды 3
 - Жест. воды 4 (заводская установка)
 - Фильтр воды (если вставлен)
 - Умягчит. H2O (установка при наличии устройства для смягчения воды)
6. “ок” Коснитесь кнопки **Latte Macchiato**, чтобы сохранить установку.
7. “<” Коснитесь кнопки **Caffe Crema**, чтобы выйти из меню.

ru Ежедневный уход и очистка

В таблице представлено соответствие режимов различным степеням жесткости воды:

| Режим | Степень жесткости воды | |
|-------|------------------------|-------------------------|
| | Немецкая шкала (°dH) | Французская шкала (°fH) |
| 1 | 1-7 | 1-13 |
| 2 | 8-14 | 14-25 |
| 3 | 15-21 | 26-38 |
| 4 | 22-30 | 39-54 |

Последующее изменение жесткости воды возможно в любой момент.

Указание: При использовании фильтра для воды (см. главу «Принадлежности») выполните следующее → "Фильтр для воды" на страница 133.

Возврат к заводским настройкам

Восстанавливаются заводские настройки, собственные установки теряются.

1. Удерживайте нажатыми **000** и **Calc'nClean** минимум 3 секунды.
2. "▼" Касайтесь кнопки **Cappuccino**, пока на дисплее не появится «Зав.настройки».
3. Посредством "ок" подтвердите кнопку **Latte Macchiato**. Задействованы заводские настройки, появляется окно выбора языка.
4. "▼" Прикасайтесь к кнопке **Cappuccino**, пока на дисплее не появится нужный язык.
5. "ок" Коснитесь кнопки **Latte Macchiato** для подтверждения выбранной установки. Прибор промывается и готов к работе после того, как на дисплее появится «Выбрать напиток».



Ежедневный уход и очистка

При тщательном уходе и очистке ваш прибор надолго сохранит свою функциональность. В данной главе описаны правильный уход за прибором и его очистка.



Предупреждение

Опасность поражения электрическим током!

Перед очисткой отсоединить сетевой кабель от сети. Запрещается погружать прибор в воду. Не используйте паровые очистители.

Чистящее средство

Чтобы не допустить повреждения различных поверхностей в результате использования неподходящих чистящих средств, соблюдайте следующие указания.

Не используйте

- едкие или абразивные чистящие средства,
- чистящие средства, содержащие спирт,
- жесткие мочалки и губки.

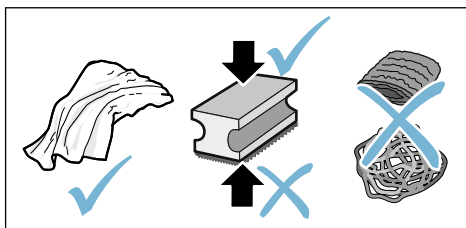

Указания

- В новых губчатых салфетках могут содержаться соли. Соли могут привести к образованию налета ржавчины на стальных деталях. Новые губки для мытья посуды тщательно вымойте перед использованием.
- Остатки накипи, кофе, молока, моющих средств и раствора для удаления накипи удаляйте немедленно. Под такими остатками могут образовываться очаги коррозии.

Внимание!

Не все части прибора разрешается мыть в посудомоечной машине.

→ Рис. **5 - 7**

Не пригодны для мытья в посудомоечной машине:

| |
|----------------------------|
| Резервуар для воды |
| Крышка резервуара для воды |
| Крышка, сохраняющая аромат |
| Заварочный блок |
| Поддон |

Пригодны для мытья в посудомоечной машине:

макс. 60
°C

| |
|---------------------------|
| Лоток для сбора капель |
| Решетка |
| Емкость для кофейной гущи |
| Поплавок |
| Капучинатор |
| Крышка капучинатора |

Очистка прибора

1. Вытрите корпус мягкой влажной тканью.
2. Очистите панель управления микрофибровой салфеткой.
3. Если потребуется, протирайте диспенсер для кофе после каждого приготовления напитка.

Указания

- Если прибор включается в холодном состоянии или выключается после приготовления кофе, промывка прибора производится автоматически. Таким образом, система очищается самостоятельно.
- Перед длительным перерывом в использовании (например, перед отпуском) следует тщательно очистить весь прибор, включая капучинатор и заварочный блок.

Очистка поддона и емкости для кофейной гущи

→ Рис. **5**

Указание: Поддон и емкость для кофейной гущи нужно опорожнять и очищать каждый день во избежание слоев отложений. При частом использовании нужно периодически опорожнять, когда станет отчетливо виден поплавок или на дисплее появится соответствующая индикация.

1. Откройте дверцу.
2. Выньте поддон с емкостью для кофейной гущи, потянув их вперед.
3. Выньте лоток для сбора капель с решеткой.
4. Опорожните и очистите поддон и емкость для кофейной гущи.
5. Протрите внутреннее пространство прибора (в зоне поддона).

Очистка системы подачи молока

→ Рис. 6

Систему подачи молока следует очищать после каждого использования для удаления остатков.

Предупреждение Опасность ожога!

Капучинатор сильно нагревается. Беритесь только за ручку. После использования, прежде чем прикасаться, дождитесь охлаждения.

1. Налейте стакан до половины водой и поставьте под диспенсер.
2. Опустите капучинатор до упора вниз.
3. Коснитесь кнопки **Milk**, выполняется очистка системы подачи молока.
4. Поднимите капучинатор вверх и дайте ему остыть.
5. Разберите капучинатор на отдельные детали и тщательно очистите.
6. Высушите отдельные детали, соберите их и вставьте обратно в прибор.

Указания

- Чтобы преждевременно закончить процесс, снова коснитесь **Milk**.
- Все части системы подачи молока следует мыть в посудомоечной машине. После промывки тщательно удалите остатки мыльного раствора из системы подачи молока.

Очистка заварочного блока

→ Рис. 4, → рис. 5

Дополнительно к автоматической мойке необходимо регулярно вынимать для очистки заварочный блок.

Внимание!

Для очистки заварочного блока запрещается использовать моющие средства, а также средства, содержащие уксус или кислоту; его также нельзя мыть в посудомоечной машине.

Извлечение заварочного блока

1. Выключите прибор.
2. Откройте дверцу кипятильника.
3. Извлеките емкость для кофейной гущи.
4. Нажмите вверх на красный рычаг, возьмите заварочный блок на ручку и осторожно выньте его, потянув вперед.
5. Тщательно вымойте заварочный блок в теплой проточной воде.
6. Тщательно очистите внутреннее пространство прибора влажной тканью и удалите остатки кофе при их наличии.
7. Подождите, пока заварочный блок и внутреннее пространство прибора высохнут.

Установка заварочного блока

1. Возьмите заварочный блок за ручку.
2. Нажмите вверх на красный рычаг, установите заварочный блок под рычаг и задвиньте его назад до упора. Рычаг должен зафиксироваться.
3. Вставьте обратно емкость для кофейной гущи и закройте дверцу.

Важно. При отсутствующем или неправильно вставленном заварочном блоке или поддоне дверца не закрывается.



Сервисные программы

В зависимости от жесткости воды и степени износа прибора через определенные промежутки времени загорается кнопка **Calc'nClean**. На дисплее появляется «Провести Calc'nClean».

Прибор необходимо немедленно очистить при помощи соответствующей программы и удалить накипь.

Указания

- **Важно.** Если своевременно не очистить прибор и не удалить накипь, возможно повреждение прибора.
Важно. Если своевременно не удалить накипь и не очистить прибор, он блокируется. На дисплее появляется «Прибор заблокирован!» Если прибор заблокирован, им можно будет снова пользоваться только после выполнения сервисной программы.
- **Внимание!** Для каждой сервисной программы Calc'nClean используйте средства для удаления накипи и очистки в соответствии с инструкцией, соблюдая при этом (соответствующие) указания по технике безопасности.
- Не пейте применяемые жидкости.
- Категорически запрещается использовать уксус, средства на основе уксуса, лимонную кислоту или средства на основе лимонной кислоты.
- Для удаления накипи и очистки прибора используйте только подходящие для этого таблетки. Они специально разработаны для данного прибора, их можно дополнительно приобрести через сервисную службу.
→ "Принадлежности"
на страница 128

- Категорически запрещается загружать таблетки для удаления накипи и прочие средства в заварочный блок.
- Ни в коем случае не прерывайте сервисную программу.
- Перед запуском сервисной программы выньте, очистите и вставьте обратно заварочный блок. Очистите капучинатор.
- По окончании сервисной программы протрите прибор мягкой влажной тканевой салфеткой, чтобы сразу же устранить остатки раствора для удаления накипи. Под такими остатками могут образовываться очаги коррозии.
- В новых губчатых салфетках могут содержаться соли. Соли могут привести к образованию налета ржавчины на стальных деталях, поэтому перед использованием губчатых салфеток их следует тщательно промыть.
- Если, например, вследствие перебоев в энергоснабжении сервисная программа была остановлена, выполните действия, описанные в главе «Calc'nClean», начиная с пункта 10.

Запуск программы Calc'nClean

Длительность: прибл. 40 минут

1. Держите нажатой кнопку **Calc'nClean** примерно 5 секунд. Загорается символ .
2. Откройте дверцу, выньте и опорожните поддон и емкость для кофейной гущи.
3. Извлеките и очистите заварочный блок.
4. Загрузите в заварочный блок таблетку для очистки Bosch и вставьте обратно заварочный блок.

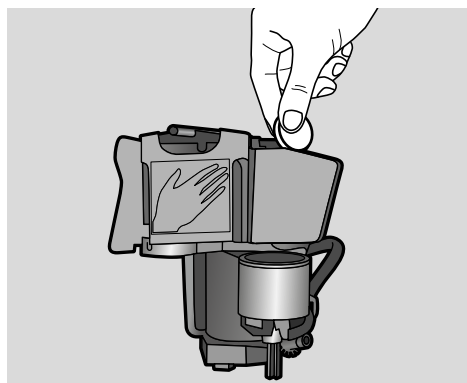

5. Установив обратно поддон и емкость для кофейной гущи, закройте дверцу. Загорается символ .
6. Извлеките фильтр для воды (при наличии).
7. Налейте в пустой резервуар для воды теплую воду до отметки 0,5 л и растворите в ней таблетку для удаления накипи Bosch.
8. Вставьте обратно резервуар для воды и подставьте под диспенсер емкость большого объема (прибл. 1 л).
9. **Calc'nClean** мигает, коснитесь **Calc'nClean**.

Программа запускается, выполняя очистку прибора и удаление накипи. **Calc'nClean** пульсирует. Длительность прибл. 20 минут. Загорается символ .

10. Опорожните емкость, откройте дверцу, опорожните поддон и вставьте его обратно.
11. Закройте дверцу и поставьте емкость под диспенсер. Загорается символ .
12. Очистите контейнер для воды и установите обратно фильтр для воды (если он был вынут). → Рис. 7
13. Залейте свежую негазированную воду до отметки «max» и снова поставьте емкость под диспенсер.
14. **Calc'nClean** мигает, коснитесь **Calc'nClean**.

Программа запускается, выполняя очистку прибора и его промывку. **Calc'nClean** пульсирует. Длительность прибл. 20 минут. Загорается символ .

15. Опорожните, очистите поддон и установите обратно поддон и емкость для кофейной гущи. Программа завершена. Прибор снова готов к работе.

Что делать в случае неисправности?

Часто случается, что причиной неисправности стала какая-то мелочь. Перед обращением в сервисную службу

попробуйте устранить возникшую неисправность самостоятельно, следуя указаниям из таблицы.

Прочтите указания по технике безопасности в приложении к данной инструкции.

Таблица неисправностей

| Проблема | Причина | Устранение |
|--|---|--|
| Прибор больше не реагирует. | Неисправность прибора. | Выньте штепсельную вилку из розетки, выждите 5 секунд и вставьте штепсельную вилку обратно в розетку. |
| Очень неравномерное качество кофе или молочной пены. | Отложения накипи в приборе. | Очистите прибор от накипи согласно инструкции. |
| Индивидуально заданное количество напитка не достигается, кофе льется тонкой струйкой или не льется вообще | Слишком мелкий помол. | Установите более грубый помол. |
| | Сильные отложения накипи в приборе. | Удалите накипь согласно инструкции. |
| | В фильтре для воды находится воздух. | Погрузите фильтр для воды в воду до тех пор, пока не перестанут выходить пузырьки воздуха, и заново вставьте его. |
| Вытекает только вода, а не кофе. | Пустая емкость для кофейных зерен не идентифицируется прибором. | Загрузите кофейные зерна Указание: Прибор при следующих приготовлениях будет настроен на кофейные зерна. |
| | Отсек для кофе на заварочном блоке засорен. | Очистите заварочный блок. → "Очистка заварочного блока" на страница 138 |
| | Зерна не поступают в кофемолку (слишком маслянистые зерна). | Слегка постучите по емкости для кофейных зерен. Попробуйте использовать другой сорт кофе. Протрите пустую емкость для кофейных зерен сухой тканью. |
| Кофе без пенки. | Неподходящий сорт кофе. | Используйте сорт кофе с большим содержанием зерен Robusta. |
| | Используются не свежееобжаренные зерна. | Используйте свежие кофейные зерна. |
| | Степень помола не соответствует сорту кофейных зерен. | Установите более тонкий помол. |
| Кофе слишком «кислый». | Слишком грубый помол. | Установите более мелкий помол. |
| | Неподходящий сорт кофе. | Используйте более сильную степень обжарки. |

ru Что делать в случае неисправности?

| | | |
|---|---|--|
| Кофе слишком «горький». | Слишком мелкий помол. | Установите более грубую степень помола. |
| | Неподходящий сорт кофе. | Используйте другой сорт кофе. |
| Кофе имеет «подгорелый» привкус. | Слишком мелкий помол. | Установите более грубую степень помола. |
| | Неподходящий сорт кофе. | Используйте другой сорт кофе. |
| Молоко/молочные коктейли слишком горячие. Молочная пена слишком крупнопористая, сильный шум всасывания. | Слишком мало молока в стакане или чашке. | Используйте больше молока или измените длительность вспенивания. |
| Молоко/молочные коктейли слишком холодные. | Слишком много молока в стакане или чашке. | Используйте меньше молока или измените длительность вспенивания. |
| Нет выхода молока или молочной пены. | Капучинатор загрязнен. Капучинатор не погружается в молоко. | Вымойте капучинатор в посудомоечной машине. → <i>"Очистка системы подачи молока"</i> на странице 138 Используйте больше молока; проверьте, погружается ли капучинатор в молоко. Опустите диспенсер до упора вниз. |
| Фильтр для воды не держится в контейнере для воды. | Фильтр для воды закреплен неправильно. | Погрузите фильтр для воды в воду до тех пор, пока не перестанут выходить пузырьки воздуха, и заново вставьте его. Вставьте фильтр для воды прочно и без перекоса в гнездо резервуара. |
| Вода на внутреннем дне прибора при извлеченном поддоне. | Поддон извлечен слишком рано. | Извлекайте поддон только через несколько секунд после приготовления последнего напитка. |
| Заварочный блок не вынимается. | Заварочный блок не находится в позиции извлечения (например, задействована защита от замерзания). | Снова включить прибор. |
| Управление прибором невозможно, переменные индикации на дисплее. | Прибор в демонстрационном режиме. | Чтобы выключить демонстрационный режим, держите кнопку  нажатой минимум 5 секунд. |
| Кофемолка не запускается. | Перегрев прибора. | Выждите 1 час и дайте прибору остыть. |
| | Дверца плохо закрыта. | Плотно прижмите дверцу. |
| Индикация на дисплее «Закрыть дверцу», хотя дверца закрыта. | Перегрев прибора. | Выждите 1 час и дайте прибору остыть. |
| Индикация на дисплее «Пустые лотки для капель», хотя поддон пустой - что делать? | При выключенном приборе опорожнение не обнаружено. | При включенном приборе выньте и вставьте обратно поддон. |

| | | |
|--|---|---|
| Индикация на дисплее «Наполнить емк. для воды» несмотря на то, что резервуар для воды полон. | Неправильно установлен резервуар для воды. | Правильно установите резервуар для воды. |
| | Вода, содержащая углекислый газ, в резервуаре для воды. | Наполните резервуар для воды свежей проточной водой. |
| | В резервуаре для воды застрял поплавок. | Извлеките резервуар для воды и тщательно его очистите. |
| | Новый фильтр для воды не промыт в соответствии с инструкцией. | Промойте и введите в действие фильтр для воды в соответствии с инструкцией. |
| | В фильтре для воды находится воздух. | Погрузите фильтр для воды в воду (отверстием вверх) до тех пор, пока не перестанут выходить пузырьки воздуха, и заново вставьте его. → <i>"Установка или замена фильтра для воды" на страница 133</i> |
| Индикация на дисплее «Наполнить емк. для воды» и светодиоды мигают. | Старый фильтр для воды. | Вставьте новый фильтр для воды. |
| | Резервуар для воды отсутствует или неправильно установлен. | Правильно установите резервуар для воды. |
| | В системе подачи воды прибора нет воды. | Наполните резервуар для воды свежей проточной водой. Не заливайте газированную воду. |
| Индикация на дисплее «Очистить варочный блок». | В фильтре для воды находится воздух. | Погрузите фильтр для воды в воду (отверстием вверх) до тех пор, пока не перестанут выходить пузырьки воздуха, и заново вставьте его. |
| | Заварочный блок загрязнен. | Очистите заварочный блок. |
| Индикация на дисплее «Ошибочное напряжение». | Механизм заварочного блока имеет тугой ход. | Очистите заварочный блок. → <i>"Ежедневный уход и очистка" на страница 136</i> |
| | Ошибочное напряжение в домашней электросети. | Эксплуатируйте прибор только при напряжении 220 – 240 В. |
| Индикация на дисплее «Прибор слиш. холодный». | Температура окружающей среды слишком низкая. | Эксплуатируйте прибор при температуре > 5 °С. |
| Индикация на дисплее «Запустить еще раз», светодиоды мигают. | Заварочный блок очень сильно загрязнен или его невозможно вынуть. | Выключите и снова включите прибор, по возможности очистите заварочный блок. |
| Индикация на дисплее «Запустить еще раз», светодиоды не горят. | Неисправность прибора. | Заново запустите прибор в работу. |

Если проблемы устранить не удастся, обязательно свяжитесь с «горячей линией»!
Номера телефонов приведены на последних страницах инструкции





Служба сервиса

Технические характеристики

| | |
|--|-------------------------|
| Электропитание (напряжение / частота) | 220–240 В ~, 50 / 60 Гц |
| Потребляемая мощность | 1300 Вт |
| Максимальное давление насоса, статическое | 15 бар |
| Максимальная вместимость контейнера для воды (без фильтра) | 1,3 л |
| Максимальная вместимость емкости для зерен | ≈ 250 г |
| Длина сетевого кабеля | 100 см |
| Размеры (В x Ш x Г) | 37,3 x 24,9 x 42,8 см |
| Вес, порожний | прибл. 8–9 кг |
| Тип кофемолки | керамика / сталь |

Номер E и номер FD

При звонке обязательно сообщите полный номер изделия (номер E) и заводской номер (номер FD), что позволит вам получить квалифицированную помощь. Номера указаны на типовой табличке . (→ Рис. )

Чтобы не тратить время на поиски, можно записать данные прибора и телефонный номер сервисной службы здесь.

Номер изделия **Номер FD**

Сервисная служба 

Контактные данные сервисной службы для всех стран приведены на последних страницах этой инструкции.

Условия гарантийного обслуживания

Получить исчерпывающую информацию об условиях гарантийного обслуживания Вы можете в Вашем ближайшем авторизованном сервисном центре, или в сервисном центре от производителя ООО «БСХ Бытовая техника», или в сопроводительной документации.

Мы оставляем за собой право на внесение изменений.

Robert Bosch Hausgeräte GmbH

Carl-Wery-Straße 34

81739 München, GERMANY

www.bosch-home.com



8001036206
970406